

Cennik urządzeń 2022/1

Ważny od 17.01.2022



Saunier Duval
Zawsze po Twojej stronie



GeniaAir Split GeniaAir Mono

Wydajne i ekonomiczne pompy ciepła, zaprojektowane z myślą o lepszym klimacie



CENNIK URZĄDZEŃ

Ważny od 17.01.2022

Z zastrzeżeniem zmian

Warunki podane w tym cenniku nie stanowią oferty w rozumieniu kodeksu cywilnego.

Podane ceny nie zawierają ustawowego podatku VAT.

Niniejszy cennik wraz z zamieszczonymi w nim cenami nie jest przeznaczony dla odbiorcy końcowego, lecz służy jedynie za podstawę do obliczeń.

PAKIET SYSTEMOWY OZE NR 01 – SPLIT

POMPA CIEPŁA POWIETRZE/WODA SPLIT DO WSPÓŁPRACY Z OGRZEWANIEM PŁASZCZYZNOWYM LUB GRZEJNIKOWYM WRAZ Z CENTRALĄ GRZEWCZĄ STB, REGULATOREM MIPRO SENSE SRC 720 ORAZ STOPAMI AMORTYZUJĄCYMI

SKŁAD PAKIETU	Pompa ciepła GeniaAir Split		Centrala grzewcza GeniaSet	Regulacja	
	grzanie i chłodzenie				
Urządzenie		Klasa ErP		Moc c.o. [kW]	
OS	STB	(A+++–D)	(A+–F)	A-7W35	Regulacja pogodowa MiPro Sense SRC 720 (1 obieg grzewczy bez mieszacza)
HA 3-5 OS 230 [V]	HA 5-5 STB	A++	A	3,6	
HA 5-5 OS 230 [V]	HA 5-5 STB	A++	A	4,9	
HA 7-5 OS 230 [V]	HA 7-5 STB	A++	A	6,7	
HA 10-5 OS 400 [V]	HA 12-5 STB	A++	A	10,2	
HA 12-5 OS 400 [V]	HA 12-5 STB	A++	A	11,9	

NR KATALOGOWE I CENY PAKIETÓW		Nazwa	Nr kat.	Klasa ErP		Cena netto
				(A+++–D)	(A+–F)	
		HA 3-5 OS 230V + HA 5-5 STB + SRC 720	IW550010044276	A++	A	30 547,00 zł
		HA 5-5 OS 230V + HA 5-5 STB + SRC 720	IW550010044277	A++	A	31 225,00 zł
		HA 7-5 OS 230V + HA 7-5 STB + SRC 720	IW550010044278	A++	A	34 412,00 zł
		HA 10-5 OS 400V + HA 12-5 STB + SRC 720	IW550010044279	A++	A	41 056,00 zł
		HA 12-5 OS 400V + HA 12-5 STB + SRC 720	IW550010044280	A++	A	42 412,00 zł

ELEMENTY DODATKOWE	Osprzęt dodatkowy	Nr kat.	Cena netto
	Regulator MiPro sense SRC 720	550020260972	1 700,00 zł
	Zdalne sterowanie SR 92 - do regulatora SRC 720	550020260969	1 220,00 zł
	Regulator radiowy MiPro sense SRC 720f	550020260947	2 360,00 zł
	Zdalne sterowanie radiowe SR 92f - do regulatora SRC 720f	550020260952	1 330,00 zł
	Moduł mieszaczowo-solarny RED-3 do regulatora SRC 720 (maks. 2 obiegi mieszaczowe)	550020257508	1 500,00 zł
	Moduł mieszaczowo-solarny RED-5 do regulatora SRC 720 (maks. 3 obiegi mieszaczowe)	550020257510	1 920,00 zł
	Czujnik NTC (dla modułów RED-3, RED-5)	550020174087	130,00 zł
	Cokół 40 cm do podwyższonego ustawienia pompy ciepła split/monoblok	630010027984	1 600,00 zł
	Stopy amortyzujące do jednostki zewnętrznej, duże (2 szt.)	IW550020252059	595,00 zł
	Stopy amortyzujące do jednostki zewnętrznej, małe (4 szt.)	IW550020252872	505,00 zł
	Uchwyt do montażu ściennego dla pomp ciepła split/monoblok HA 3-5(6), HA 5-5(6) i HA 7-5(6) (ściana bez izolacji termicznej)	630020250225	1 550,00 zł
	Uchwyt do montażu ściennego dla pomp ciepła split/monoblok HA 3-5(6), HA 5-5(6) i HA 7-5(6) (ściana z izolacją termiczną, maks. 160 mm)	630020250224	2 660,00 zł

* W zakres dostawy modułu RED-3 i RED-5 nie wchodzi czujniki, które należy dokupić osobno.

PAKIET SYSTEMOWY OZE NR 02 – SPLIT

POMPA CIEPŁA POWIETRZE/WODA SPLIT DO WSPÓŁPRACY Z OGRZEWANIEM PŁASZCZYZNOWYM LUB GRZEJNIKOWYM WRAZ Z MODUŁEM ŚCIENNYM WSB, REGULATOREM MIPRO SENSE SRC 720 ORAZ STOPAMI AMORTYZUJĄCYMI

SKŁAD PAKIETU	Pompa ciepła GeniaAir Split		Moduł ścienny WSB		Regulacja	
	grzanie i chłodzenie					
	lub		lub			
Urządzenie		Klasa ErP		Moc c.o. [kW]	Regulacja pogodowa	
OS	WSB	(A+++–D)	(A+–F)	A-7W35		
HA 3-5 OS 230 [V]	HA 5-5 WSB	A++	A	3,6	MiPro Sense SRC 720 (1 obieg grzewczy bez mieszacza)	
HA 5-5 OS 230 [V]	HA 5-5 WSB	A++	A	4,9		
HA 7-5 OS 230 [V]	HA 7-5 WSB	A++	A	6,7		
HA 10-5 OS 400 [V]	HA 12-5 WSB	A++	A	10,2		
HA 12-5 OS 400 [V]	HA 12-5 WSB	A++	A	11,9		



NR KATALOGOWE I CENY PAKIETÓW		Nazwa	Nr kat.	Klasa ErP		Cena netto
				(A+++–D)	(A+–F)	
		HA 3-5 OS 230V + HA 5-5 WSB + SRC 720	IW550010044271	A++	A	25 312,00 zł
		HA 5-5 OS 230V + HA 5-5 WSB + SRC 720	IW550010044272	A++	A	25 990,00 zł
		HA 7-5 OS 230V + HA 7-5 WSB + SRC 720	IW550010044273	A++	A	28 979,00 zł
		HA 10-5 OS 400V + HA 12-5 WSB + SRC 720	IW550010044274	A++	A	35 552,00 zł
		HA 12-5 OS 400V + HA 12-5 WSB + SRC 720	IW550010044275	A++	A	36 908,00 zł

ELEMENTY DODATKOWE	Osprzęt dodatkowy	Nr kat.	Cena netto
	Regulator MiPro sense SRC 720	550020260972	1 700,00 zł
	Zdalne sterowanie SR 92 - do regulatora SRC 720	550020260969	1 220,00 zł
	Regulator radiowy MiPro sense SRC 720f	550020260947	2 360,00 zł
	Zdalne sterowanie radiowe SR 92f - do regulatora SRC 720f	550020260952	1 330,00 zł
	Moduł mieszaczowo-solarny RED-3 do regulatora SRC 720 (maks. 2 obiegi mieszaczowe)	550020257508	1 500,00 zł
	Moduł mieszaczowo-solarny RED-5 do regulatora SRC 720 (maks. 3 obiegi mieszaczowe)	550020257510	1 920,00 zł
	Czujnik NTC (dla modułów RED-3, RED-5)	550020174087	130,00 zł
	Cokół 40 cm do podwyższonego ustawienia pompy ciepła split/monoblok	630010027984	1 600,00 zł
	Stopy amortyzujące do jednostki zewnętrznej, duże (2 szt.)	IW550020252059	595,00 zł
	Stopy amortyzujące do jednostki zewnętrznej, małe (4 szt.)	IW550020252872	505,00 zł
Uchwyt do montażu ściennego dla pomp ciepła split/monoblok HA 3-5(6), HA 5-5(6) i HA 7-5(6) (ściana bez izolacji termicznej)	630020250225	1 550,00 zł	
Uchwyt do montażu ściennego dla pomp ciepła split/monoblok HA 3-5(6), HA 5-5(6) i HA 7-5(6) (ściana z izolacją termiczną, maks. 160 mm)	630020250224	2 660,00 zł	

* W zakres dostawy modułu RED-3 i RED-5 nie wchodzi czujniki, które należy dokupić osobno.

PAKIET SYSTEMOWY OZE NR 03 – SPLIT

POMPA CIEPŁA POWIETRZE/WODA SPLIT DO WSPÓŁPRACY Z OGRZEWANIEM PŁASZCZYZNOWYM LUB GRZEJNIKOWYM WRAZ Z MODUŁEM ŚCIENNYM WSB, ZEWNĘTRZNYM ZASOBNIKIEM C.W.U., REGULATOREM MIPRO SENSE SRC 720 ORAZ STOPAMI AMORTYZUJĄCYMI

SKŁAD PAKIETU	Pompa ciepła GeniaAir Split		Moduł ścienny WSB		Zasobnik c.w.u		Regulacja	
	grzanie i chłodzenie							
								
	Urządzenie		Klasa ErP		Moc c.o. [kW]		Regulacja pogodowa	
OS	WSB	(A+++–D)	(A+–F)	A-7W35		Zasobnik c.w.u		
HA 3-5 OS 230 [V]	HA 5-5 WSB	A++	A	3,6		FEW 300 lub FEW 400 (Klasa ErP B)		
HA 5-5 OS 230 [V]	HA 5-5 WSB	A++	A	4,9				
HA 7-5 OS 230 [V]	HA 7-5 WSB	A++	A	6,7				
HA 10-5 OS 400 [V]	HA 12-5 WSB	A++	A	10,2				
HA 12-5 OS 400 [V]	HA 12-5 WSB	A++	A	11,9				



NR KATALOGOWE I CENY PAKIETÓW		Nazwa	Nr kat.	Klasa ErP		Cena netto
				(A+++–D)	(A+–F)	
				HA 3-5 OS 230V + HA 5-5 WSB + FEW 300 + SRC 720	IW550010044281	
HA 5-5 OS 230V + HA 5-5 WSB + FEW 300 + SRC 720	IW550010044282	A++	A	32 835,00 zł		
HA 7-5 OS 230V + HA 7-5 WSB + FEW 300 + SRC 720	IW550010044283	A++	A	35 823,00 zł		
HA 10-5 OS 400V + HA 12-5 WSB + FEW 300 + SRC 720	IW550010044284	A++	A	42 397,00 zł		
HA 12-5 OS 400V + HA 12-5 WSB + FEW 300 + SRC 720	IW550010044285	A++	A	43 753,00 zł		
HA 12-5 OS 400V + HA 12-5 WSB + FEW 400 + SRC 720	IW550010044330	A++	A	45 851,00 zł		

ELEMENTY DODATKOWE	Osprzęt dodatkowy		Nr kat.	Cena netto
	Regulator MiPro sense SRC 720		550020260972	1 700,00 zł
	Zdalne sterowanie SR 92 - do regulatora SRC 720		550020260969	1 220,00 zł
	Regulator radiowy MiPro sense SRC 720f		550020260947	2 360,00 zł
	Zdalne sterowanie radiowe SR 92f - do regulatora SRC 720f		550020260952	1 330,00 zł
	Moduł mieszczkowo-solarny RED-3 do regulatora SRC 720 (maks. 2 obiegi mieszczkowe)		550020257508	1 500,00 zł
	Moduł mieszczkowo-solarny RED-5 do regulatora SRC 720 (maks. 3 obiegi mieszczkowe)		550020257510	1 920,00 zł
	Czujnik NTC (dla modułów RED-3, RED-5)		550020174087	130,00 zł
	Cokół 40 cm do podwyższonego ustawienia pompy ciepła split/monoblok		630010027984	1 600,00 zł
	Stopy amortyzujące do jednostki zewnętrznej, duże (2 szt.)		IW550020252059	595,00 zł
	Stopy amortyzujące do jednostki zewnętrznej, małe (4 szt.)		IW550020252872	505,00 zł
Uchwyt do montażu ściennego dla pomp ciepła split/monoblok HA 3-5(6), HA 5-5(6) i HA 7-5(6) (ściana bez izolacji termicznej)		630020250225	1 550,00 zł	
Uchwyt do montażu ściennego dla pomp ciepła split/monoblok HA 3-5(6), HA 5-5(6) i HA 7-5(6) (ściana z izolacją termiczną, maks. 160 mm)		630020250224	2 660,00 zł	

* W zakres dostawy modułu RED-3 i RED-5 nie wchodzi czujniki, które należy dokupić osobno.

PAKIET SYSTEMOWY OZE NR 04 – SPLIT

POMPA CIEPŁA POWIETRZE/WODA SPLIT DO WSPÓŁPRACY Z OGRZEWANIEM PŁASZCZYZNOWYM LUB GRZEJNIKOWYM WRAZ Z CENTRALĄ GRZEWCZĄ STB, ZASOBNIKIEM BUFOROWYM, REGULATOREM MIPRO SENSE SRC 720 ORAZ STOPAMI AMORTYZUJĄCYMI

SKŁAD PAKIETU	Pompa ciepła GeniaAir Split		Centrala grzewcza GeniaSet	Bufor	Regulacja	
	grzanie i chłodzenie					
	 lub  lub 					
	Urządzenie		Klasa ErP		Moc c.o. [kW]	VNR 100M
OS	STB	(A+++–D)	(A+–F)	A-7W35		
HA 3-5 OS 230 [V]	HA 5-5 STB	A++	A	3,6	VNR 100M zasobnik buforowy, poj. 100 l (grzanie i chłodzenie) – Klasa ErP A	MiPro Sense SRC 720 (1 obieg grzewczy bez mieszacza)
HA 5-5 OS 230 [V]	HA 5-5 STB	A++	A	4,9		
HA 7-5 OS 230 [V]	HA 7-5 STB	A++	A	6,7		
HA 10-5 OS 400 [V]	HA 12-5 STB	A++	A	10,2		
HA 12-5 OS 400 [V]	HA 12-5 STB	A++	A	11,9		







NR. KATALOGOWE CENY PAKIETÓW		Nazwa	Nr kat.	Klasa ErP		Cena netto
				(A+++–D)	(A+–F)	
		HA 3-5 OS 230V + HA 5-5 STB + VNR 100 + SRC 720	IW550010044286	A++	A	33 372,00 zł
		HA 5-5 OS 230V + HA 5-5 STB + VNR 100 + SRC 720	IW550010044287	A++	A	34 050,00 zł
		HA 7-5 OS 230V + HA 7-5 STB + VNR 100 + SRC 720	IW550010044288	A++	A	37 237,00 zł
		HA 10-5 OS 400V + HA 12-5 STB + VNR 100 + SRC 720	IW550010044289	A++	A	43 881,00 zł
		HA 12-5 OS 400V + HA 12-5 STB + VNR 100 + SRC 720	IW550010044290	A++	A	45 237,00 zł

ELEMENTY DODATKOWE	Osprzęt dodatkowy	Nr kat.	Cena netto
	Regulator MiPro sense SRC 720	550020260972	1 700,00 zł
	Zdalne sterowanie SR 92 - do regulatora SRC 720	550020260969	1 220,00 zł
	Regulator radiowy MiPro sense SRC 720f	550020260947	2 360,00 zł
	Zdalne sterowanie radiowe SR 92f - do regulatora SRC 720f	550020260952	1 330,00 zł
	Moduł mieszaczowo-solarny RED-3 do regulatora SRC 720 (maks. 2 obiegi mieszaczowe)	550020257508	1 500,00 zł
	Moduł mieszaczowo-solarny RED-5 do regulatora SRC 720 (maks. 3 obiegi mieszaczowe)	550020257510	1 920,00 zł
	Czujnik NTC (dla modułów RED-3, RED-5)	550020174087	130,00 zł
	Cokół 40 cm do podwyższonego ustawienia pompy ciepła split/monoblok	630010027984	1 600,00 zł
	Stopy amortyzujące do jednostki zewnętrznej, duże (2 szt.)	IW550020252059	595,00 zł
	Stopy amortyzujące do jednostki zewnętrznej, małe (4 szt.)	IW550020252872	505,00 zł
Uchwyt do montażu ściennego dla pomp ciepła split/monoblok HA 3-5(6), HA 5-5(6) i HA 7-5(6) (ściana bez izolacji termicznej)	630020250225	1 550,00 zł	
Uchwyt do montażu ściennego dla pomp ciepła split/monoblok HA 3-5(6), HA 5-5(6) i HA 7-5(6) (ściana z izolacją termiczną, maks. 160 mm)	630020250224	2 660,00 zł	

* W zakres dostawy modułu RED-3 i RED-5 nie wchodzi czujniki, które należy dokupić osobno.

PAKIET SYSTEMOWY OZE NR 05 – SPLIT

POMPA CIEPŁA POWIETRZE/WODA SPLIT DO WSPÓŁPRACY Z OGRZEWANIEM PŁASZCZYZNOWYM LUB GRZEJNIKOWYM WRAZ Z MODUŁEM ŚCIENNYM WSB, ZEWNĘTRZNYM ZASOBNIKIEM C.W.U., ZASOBNIKIEM BUFOROWYM, REGULATOREM MIPRO SENSE SRC 720 ORAZ STOPAMI AMORTYZUJĄCYMI

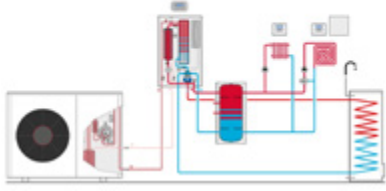

SKŁAD PAKIETU	Pompa ciepła GeniaAir Split			Moduł ścienny WSB	Bufor	Zasobnik c.w.u.	Regulacja
	grzanie i chłodzenie						
	lub  lub  lub 						
	Urządzenie		Klasa ErP		Moc c.o. [kW]	VNR 100M	Zasobnik c.w.u.
OS	WSB	(A+++–D)	(A+–F)	A-7W35			
HA 3-5 OS 230 [V]	HA 5-5 WSB	A++	A	3,6	VNR 100M – zasobnik buforowy, poj. 100 l (grzanie i chłodzenie) Klasa ErP A	FEW 300 lub FEW 400 (Klasa ErP B)	MiPro Sense SRC 720 (1 obieg grzewczy bez mieszacza)
HA 5-5 OS 230 [V]	HA 5-5 WSB	A++	A	4,9			
HA 7-5 OS 230 [V]	HA 7-5 WSB	A++	A	6,7			
HA 10-5 OS 400 [V]	HA 12-5 WSB	A++	A	10,2			
HA 12-5 OS 400 [V]	HA 12-5 WSB	A++	A	11,9			

NR KATALOGOWE I CENY PAKIETÓW		Nazwa	Nr kat.	Klasa ErP		Cena netto
				(A+++–D)	(A+–F)	
		HA 3-5 OS 230V + HA 5-5 WSB + FEW 300 + VNR 100 + SRC 720	IW550010044291	A++	A	34 981,00 zł
		HA 5-5 OS 230V + HA 5-5 WSB + FEW 300 + VNR 100 + SRC 720	IW550010044292	A++	A	35 660,00 zł
		HA 7-5 OS 230V + HA 7-5 WSB + FEW 300 + VNR 100 + SRC 720	IW550010044293	A++	A	38 648,00 zł
		HA 10-5 OS 400V + HA 12-5 WSB + FEW 300 + VNR 100 + SRC 720	IW550010044294	A++	A	45 222,00 zł
		HA 12-5 OS 400V + HA 12-5 WSB + FEW 300 + VNR 100 + SRC 720	IW550010044295	A++	A	46 578,00 zł
		HA 12-5 OS 400V + HA 12-5 WSB + FEW 400 + VNR 100 + SRC 720	IW550010044331	A++	A	48 675,00 zł

ELEMENTY DODATKOWE	Osprzęt dodatkowy	Nr kat.	Cena netto
	Regulator MiPro sense SRC 720	550020260972	1 700,00 zł
	Zdalne sterowanie SR 92 - do regulatora SRC 720	550020260969	1 220,00 zł
	Regulator radiowy MiPro sense SRC 720f	550020260947	2 360,00 zł
	Zdalne sterowanie radiowe SR 92f - do regulatora SRC 720f	550020260952	1 330,00 zł
	Moduł mieszaczowo-solarny RED-3 do regulatora SRC 720 (maks. 2 obiegi mieszaczowe)	550020257508	1 500,00 zł
	Moduł mieszaczowo-solarny RED-5 do regulatora SRC 720 (maks. 3 obiegi mieszaczowe)	550020257510	1 920,00 zł
	Czujnik NTC (dla modułów RED-3, RED-5)	550020174087	130,00 zł
	Cokół 40 cm do podwyższonego ustawienia pompy ciepła split/monoblok	630010027984	1 600,00 zł
	Stopy amortyzujące do jednostki zewnętrznej, duże (2 szt.)	IW550020252059	595,00 zł
Stopy amortyzujące do jednostki zewnętrznej, małe (4 szt.)	IW550020252872	505,00 zł	
Uchwyt do montażu ściennego dla pomp ciepła split/monoblok HA 3-5(6), HA 5-5(6) i HA 7-5(6) (ściana bez izolacji termicznej)	630020250225	1 550,00 zł	
Uchwyt do montażu ściennego dla pomp ciepła split/monoblok HA 3-5(6), HA 5-5(6) i HA 7-5(6) (ściana z izolacją termiczną, maks. 160 mm)	630020250224	2 660,00 zł	

* W zakres dostawy modułu RED-3 i RED-5 nie wchodzi czujniki, które należy dokupić osobno.

PARAMETRY TECHNICZNE

GeniaAir Split	Jednostka	HA 3-5 OS	HA 5-5 OS	HA 7-5 OS	HA 10-5 OS	HA 12-5 OS
Moc grzewcza / COP (A-7W35)	kW	3,6/3,1	4,9/2,7	6,7/2,6	10,2/2,8	11,9/2,5
Przedział mocy grzewczej (A7W35)	kW	2,1-5,5	2,1-7,0	2,7-7,9	5,4-13,9	5,4-13,9
Przedział COP (A7W35)	kW	4,5-4,9	4,1-5,0	4,1-4,9	4,1-4,9	4,1-4,9
Przedział mocy grzewczej (A2W35)	kW	1,5-4,0	1,6-5,5	2,1-6,9	4,4-13,3	4,2-13,8
Przedział COP (A2W35)	kW	3,6-3,8	3,4-3,8	3,1-3,7	3,5-4,0	3,0-3,8
Moc chłodzenia / EER (A35W7 ΔT5K)	kW	3,1/2,7	3,1/2,7	6,2/2,3	8,7/2,5	8,7/2,5
Moc chłodzenia / EER (A35W18 ΔT5K)	kW	4,8/3,8	4,8/3,8	6,3/3,6	12,8/3,3	12,8/3,3
Dane elektryczne						
Napięcie znamionowe sprężarki	V	1~/N/PE 230/50	1~/N/PE 230/50	1~/N/PE 230/50	3~/N/PE 400/50	3~/N/PE 400/50
Maks pobór prądu sprężarka	A	11,5	11,5	14,9	13,5	13,5
Prąd rozruchowy	A	11,5	11,5	14,9	13,5	13,5
Moc znamionowa, maks.	kW	2,96	2,96	3,84	7,6	7,6
Stopień ochrony EN 60529				IP15B		
Wentylator, pobór mocy	W		50		2x50	
Liczba wentylatorów	W	1	1	1	2	2
Typ bezpiecznika	A			C16		
Opcjonalny wyłącznik różnicowo-prądowy				RCCB typ B		
Obieg chłodniczy						
Typ i ilość czynnika chłodniczego	kg	R410A/1,5	R410A/1,5	R410A/2,39	R410A/3,6	R410A/3,6
GWP				2088		
Ekwiwalent CO ₂	t	3,13	3,13	4,99	7,52	7,52
Materiał, linia chłodnicza				miedź		
Długość przewodu chłodniczego min (pojedyncza)				3		
Maks. pojedyncza długość przewodu chłodniczego, jednostka zewnętrzna nad wewnętrzną				40		
Maks. różnica wysokości, jednostka zewnętrzna nad wewnętrzną				30		
Maks. pojedyncza długość przewodu chłodniczego, jednostka zewnętrzna pod wewnętrzną				25		
Maks. różnica wysokości, jednostka zewnętrzna pod wewnętrzną				10		
Średnica zewn. przewodu gaz/ciecz			1/2"/1/4"		5/8"/3/8"	
Wymiary						
Szerokość/głębokość/wysokość	mm	1100/450/765		1100/450/965		1100/450/1565
Masa urządzenia	kg	92,2		106,3		181,5
ErP						
Sezonowa efektywność energetyczna nS – klimat umiarkowany temp. zas. 35/55°C	%	185/130	175/135	173/133	180/128	175/132
Klasa ErP dla c.o. 35°C/55°C (A+++ do D)	 (A+++ do D)	A+++ / A++	A+++ / A++	A++ / A++	A+++ / A++	A+++ / A++
Efektywność energetyczna c.w.u. nwh-klimat umiark. wraz z GeniaSet	%	102	102	112	97	97
Klasa ErP dla c.w.u. (A+ do F) wraz z GeniaSet	 (A+ do F)	A	A	A	A	A
Moc akustyczna zewnętrzna (W35/W55)	dB(A)	51/53	53/54	54/54	58/60	58/60
ErP wraz z regulatorem MiPro (zestaw)						
Sezonowa efektywność energetyczna nS – klimat umiarkowany temp. zas. 35/55°C wraz z regulatorem MiPro Sense	%	189/134	179/139	177/137	184/132	179/136
Klasa ErP dla c.o. 35°C/55°C (A+++ do D) wraz z regulatorem MiPro	 (A+++ do D)	A+++ / A++	A+++ / A++	A+++ / A++	A+++ / A++	A+++ / A++
GeniaSet						
Pojemność zasobnika c.w.u.	l			185		
Maks temp c.w.u. (bez/z grzałką elektryczną)	°C			57/75		
Maks. ciśnienie robocze	bar			3		
Wymiary (szerokość/głębokość/wysokość)	mm			595/693/1880		
Masa netto (bez wody)	kg			160		
Moc wbudowanej grzałki elektrycznej	kW			5,4 kW (230 V/50 Hz)/8,8 kW (400 V/50 Hz)		
Moduł hydrauliczny, naścienny						
Wymiary (szerokość/głębokość/wysokość)	mm			440x350x720		
Maks. ciśnienie robocze	bar			3		
Masa netto (bez wody)	kg			26,5		
Moc wbudowanej grzałki elektrycznej	kW			5,4 kW (230 V/50 Hz)/8,8 kW (400 V/50 Hz)		



Przełomowa technologia pompy ciepła – wysoka sprawność i ochrona klimatu

Rola zrównoważonych technologii będzie coraz większa. Produkty pobierające energię elektryczną będą musiały być bardziej ekologiczne, lecz bez zmniejszania ich mocy i wydajności.

Pompa ciepła powietrze-woda GeniaAir Mono spełnia te wymagania. Służy do ogrzewania, chłodzenia i podgrzewania wody użytkowej z dużą mocą jako jedna z pierwszych pomp ciepła, w których zastosowano naturalny czynnik chłodniczy R290. Dzięki wysokiej temperaturze zasilania doskonale nadaje się nie tylko do nowo budowanych, lecz także modernizowanych nieruchomości.

Saunier Duval wprowadza w pompach ciepła naturalny czynnik chłodniczy R290

R290 to techniczne oznaczenie naturalnego czynnika chłodniczego w postaci propanu. R290 jest od lat powszechnie stosowany w wielu urządzeniach, lodówkach, klimatyzatorach czy nawet puszkach z lakierem, marka Saunier Duval wykorzystuje ten ekologiczny czynnik chłodniczy w pompach ciepła.

GeniaAir Mono to przełomowa pompa ciepła przyszłości, dostępna dosłownie od zaraz, ponieważ jej montaż zajmuje jeden dzień roboczy.

Więcej na www.saunierduval.pl

PAKIET SYSTEMOWY OZE NR 01 – MONOBLOK

POMPA CIEPŁA POWIETRZE/WODA MONOBLOK DO WSPÓŁPRACY Z OGRZEWANIEM PŁASZCZYZNOWYM LUB GRZEJNIKOWYM WRAZ Z CENTRALĄ GRZEWCZĄ GENIASET, REGULATOREM MIPRO SENSE SRC 720 ORAZ STOPAMI AMORTYZUJĄCYMI

SKŁAD PAKIETU	Pompa ciepła GeniaAir Mono + Centrala grzewcza GeniaSet				Regulacja		
grzanie i chłodzenie		lub		lub			
Urządzenie		Klasa ErP		Moc c.o. [kW]	Regulacja pogodowa		
		(A+++ do D)	(A+ do F)	A-7W35			
HA 3-6 O 230V	GeniaSet FEW 200/6	A+	A	3,6	MiPro Sense SRC 720 (1 obieg grzewczy bez mieszacza)		
HA 5-6 O 230V	GeniaSet FEW 200/6	A++	A	5,4			
HA 7-6 O 230V	GeniaSet FEW 200/6	A++	A	7,0			
HA 10-6 O 400V	GeniaSet FEW 200/6	A++	A	9,2			
HA 12-6 O 400V	GeniaSet FEW 200/6	A++	A	12,2			



NR KATALOGOWE I CENY PAKIETÓW		Nazwa	Nr kat.	Klasa ErP		Cena netto
				(A+++ do D)	(A+ do F)	
		HA 3-6 O + FEW 200/6 + SRC 720	IW550010044297	A++	A	40 384,00 zł
		HA 5-6 O + FEW 200/6 + SRC 720	IW550010044298	A++	A	40 860,00 zł
		HA 7-6 O + FEW 200/6 + SRC 720	IW550010044299	A++	A	43 837,00 zł
		HA 10-6 O + FEW 200/6 + SRC 720	IW550010044300	A++	A	54 077,00 zł
		HA 12-6 O + FEW 200/6 + SRC 720	IW550010044301	A+++	A	55 149,00 zł

ELEMENTY DODATKOWE	Osprzęt dodatkowy	Nr kat.	Cena netto
	Regulator MiPro sense SRC 720	550020260972	1 700,00 zł
	Zdalne sterowanie SR 92 - do regulatora SRC 720	550020260969	1 220,00 zł
	Regulator radiowy MiPro sense SRC 720f	550020260947	2 360,00 zł
	Zdalne sterowanie radiowe SR 92f - do regulatora SRC 720f	550020260952	1 330,00 zł
	Moduł mieszaczowo-solarny RED-3 do regulatora SRC 720 (maks. 2 obiegi mieszaczowe)	550020257508	1 500,00 zł
	Moduł mieszaczowo-solarny RED-5 do regulatora SRC 720 (maks. 3 obiegi mieszaczowe)	550020257510	1 920,00 zł
	Czujnik NTC (dla modułów RED-3, RED-5)	550020174087	130,00 zł
	Moduł wymiennika ciepła dla pomp ciepła monoblok HA 3-6, HA 5-6 i HA 7-6 do wieży hydraulicznej FEW 200/6	630010027982	3 830,00 zł
	Moduł wymiennika ciepła dla pomp ciepła monoblok HA 10-6 i HA 12-6 do wieży hydraulicznej FEW 200/6	630010027973	4 280,00 zł
	Moduł wymiennika ciepła dla pomp ciepła monoblok HA 3-6, HA 5-6, HA 7-6, 10-6 i HA 12-6 do stacji hydraulicznej HE 9-6 WB	IW550020188186	6 985,00 zł
	Moduł kaskadowy VR 32 B	550020231681	870,00 zł
	Cokół 40 cm do podwyższonego ustawienia pompy ciepła split/monoblok	630010027984	1 600,00 zł
	Stopy amortyzujące do jednostki zewnętrznej, duże (2 szt.)	IW550020252059	595,00 zł
	Stopy amortyzujące do jednostki zewnętrznej, małe (4 szt.)	IW550020252872	505,00 zł
	Uchwyt do montażu ściennego dla pomp ciepła split/monoblok HA 3-5(6), HA 5-5(6) i HA 7-5(6) (ściana bez izolacji termicznej)	630020250225	1 550,00 zł
Uchwyt do montażu ściennego dla pomp ciepła split/monoblok HA 3-5(6), HA 5-5(6) i HA 7-5(6) (ściana z izolacją termiczną, maks. 160 mm)	630020250224	2 660,00 zł	

* W zakres dostawy modułu RED-3 i RED-5 nie wchodzi czujniki, które należy dokupić osobno.

PAKIET SYSTEMOWY OZE NR 02 – MONOBLOK

POMPA CIEPŁA POWIETRZE/WODA MONOBLOK DO WSPÓŁPRACY Z OGRZEWANIEM PŁASZCZYZNOWYM LUB GRZEJNIKOWYM WRAZ Z MODUŁEM ŚCIENNYM HE, REGULATOREM MIPRO SENSE SRC 720 ORAZ STOPAMI AMORTYZUJĄCYMI

SKŁAD PAKIETU	Pompa ciepła GeniaAir Mono + Moduł ścienny HE				Regulacja		
	grzanie i chłodzenie						
							
	Urządzenie		Klasa ErP		Moc c.o. [kW]	Regulacja pogodowa MiPro Sense SRC 720 (1 obieg grzewczy bez mieszacza)	
		(A++ do D)	(A+ do F)	A-7W35			
HA 3-6 O 230V		HE 9-6 WB		A+	A		3,6
HA 5-6 O 230V		HE 9-6 WB		A++	A		5,4
HA 7-6 O 230V		HE 9-6 WB		A++	A		7,0
HA 10-6 O 400V		HE 9-6 WB		A++	A	9,2	
HA 12-6 O 400V		HE 9-6 WB		A++	A	12,2	

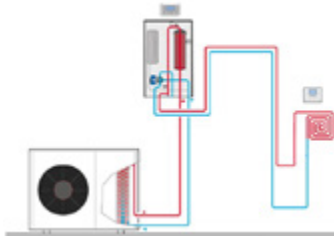





NR KATALOGOWE I CENY PAKIETÓW		Nazwa	Nr kat.	Klasa ErP		Cena netto
				(A+++ do D)	(A+ do F)	
		HA 3-6 O + HE 9-6 WB + SRC 720	IW550010044302	A++	A	35 383,00 zł
		HA 5-6 O + HE 9-6 WB + SRC 720	IW550010044303	A++	A	35 859,00 zł
		HA 7-6 O + HE 9-6 WB + SRC 720	IW550010044304	A++	A	38 836,00 zł
		HA 10-6 O + HE 9-6 WB + SRC 720	IW550010044305	A++	A	49 076,00 zł
		HA 12-6 O + HE 9-6 WB + SRC 720	IW550010044306	A+++	A	50 148,00 zł

ELEMENTY DODATKOWE	Osprzęt dodatkowy	Nr kat.	Cena netto
	Regulator MiPro sense SRC 720	550020260972	1 700,00 zł
	Zdalne sterowanie SR 92 - do regulatora SRC 720	550020260969	1 220,00 zł
	Regulator radiowy MiPro sense SRC 720f	550020260947	2 360,00 zł
	Zdalne sterowanie radiowe SR 92f - do regulatora SRC 720f	550020260952	1 330,00 zł
	Moduł mieszczkowo-solarny RED-3 do regulatora SRC 720 (maks. 2 obiegi mieszczkowe)	550020257508	1 500,00 zł
	Moduł mieszczkowo-solarny RED-5 do regulatora SRC 720 (maks. 3 obiegi mieszczkowe)	550020257510	1 920,00 zł
	Czujnik NTC (dla modułów RED-3, RED-5)	550020174087	130,00 zł
	Moduł wymiennika ciepła dla pomp ciepła monoblok HA 3-6, HA 5-6 i HA 7-6 do wieży hydraulicznej FEW 200/6	630010027982	3 830,00 zł
	Moduł wymiennika ciepła dla pomp ciepła monoblok HA 10-6 i HA 12-6 do wieży hydraulicznej FEW 200/6	630010027973	4 280,00 zł
	Moduł wymiennika ciepła dla pomp ciepła monoblok HA 3-6, HA 5-6, HA 7-6, 10-6 i HA 12-6 do stacji hydraulicznej HE 9-6 WB	IW550020188186	6 985,00 zł
	Moduł kaskadowy VR 32 B	550020231681	870,00 zł
	Cokół 40 cm do podwyższonego ustawienia pompy ciepła split/monoblok	630010027984	1 600,00 zł
	Stopy amortyzujące do jednostki zewnętrznej, duże (2 szt.)	IW550020252059	595,00 zł
	Stopy amortyzujące do jednostki zewnętrznej, małe (4 szt.)	IW550020252872	505,00 zł
	Uchwyt do montażu ściennego dla pomp ciepła split/monoblok HA 3-5(6), HA 5-5(6) i HA 7-5(6) (ściana bez izolacji termicznej)	630020250225	1 550,00 zł
Uchwyt do montażu ściennego dla pomp ciepła split/monoblok HA 3-5(6), HA 5-5(6) i HA 7-5(6) (ściana z izolacją termiczną, maks. 160 mm)	630020250224	2 660,00 zł	

* W zakres dostawy modułu RED-3 i RED-5 nie wchodzi czujniki, które należy dokupić osobno.

PAKIET SYSTEMOWY OZE NR 03 – MONOBLOK

POMPA CIEPŁA POWIETRZE/WODA MONOBLOK DO WSPÓŁPRACY Z OGRZEWANIEM PŁASZCZYZNOWYM LUB GRZEJNIKOWYM WRAZ Z MODUŁEM ŚCIENNYM HE, ZEWNĘTRZNYM ZASOBNIKIEM C.W.U., REGULATOREM MIPRO SENSE SRC 720 ORAZ STOPAMI AMORTYZUJĄCYMI

SKŁAD PAKIETU	Pompa ciepła GeniaAir Mono + Moduł ścienny HE				Zasobnik c.w.u.	Regulacja
	grzanie i chłodzenie					
	 lub  lub 					
Urządzenie		Klasa ErP		Moc c.o. [kW]	Zasobnik c.w.u.	Regulacja pogodowa
		(A+++ do D)	(A+ do F)	A-7W35		
HA 3-6 O 230V	HE 9-6 WB	A+	A	3,6	FEW 300 (Klasa Erp B)	MiPro Sense SRC 720 (1 obieg grzewczy bez mieszacza)
HA 5-6 O 230V	HE 9-6 WB	A++	A	5,4		
HA 7-6 O 230V	HE 9-6 WB	A++	A	7,0		
HA 10-6 O 400V	HE 9-6 WB	A++	A	9,2		
HA 12-6 O 400V	HE 9-6 WB	A++	A	12,2		



NR KATALOGOWE I CENY PAKIETÓW		Nazwa	Nr kat.	Klasa ErP		Cena netto
				(A+++ do D)	(A+ do F)	
		HA 3-6 O + HE 9-6 WB + FEW 300 + SRC 720	IW550010044307	A++	A	42 226,00 zł
		HA 5-6 O + HE 9-6 WB + FEW 300 + SRC 720	IW550010044308	A++	A	42 702,00 zł
		HA 7-6 O + HE 9-6 WB + FEW 300 + SRC 720	IW550010044309	A++	A	45 679,00 zł
		HA 10-6 O + HE 9-6 WB + FEW 300 + SRC 720	IW550010044310	A++	A	55 919,00 zł
		HA 12-6 O + HE 9-6 WB + FEW 300 + SRC 720	IW550010044311	A+++	A	56 991,00 zł

ELEMENTY DODATKOWE	Osprzęt dodatkowy	Nr kat.	Cena netto
	Regulator MiPro sense SRC 720	550020260972	1 700,00 zł
	Zdalne sterowanie SR 92 - do regulatora SRC 720	550020260969	1 220,00 zł
	Regulator radiowy MiPro sense SRC 720f	550020260947	2 360,00 zł
	Zdalne sterowanie radiowe SR 92f - do regulatora SRC 720f	550020260952	1 330,00 zł
	Moduł mieszaczowo-solarny RED-3 do regulatora SRC 720 (maks. 2 obiegi mieszaczowe)	550020257508	1 500,00 zł
	Moduł mieszaczowo-solarny RED-5 do regulatora SRC 720 (maks. 3 obiegi mieszaczowe)	550020257510	1 920,00 zł
	Czujnik NTC (dla modułów RED-3, RED-5)	550020174087	130,00 zł
	Moduł wymiennika ciepła dla pomp ciepła monoblok HA 3-6, HA 5-6 i HA 7-6 do wieży hydraulicznej FEW 200/6	630010027982	3 830,00 zł
	Moduł wymiennika ciepła dla pomp ciepła monoblok HA 10-6 i HA 12-6 do wieży hydraulicznej FEW 200/6	630010027973	4 280,00 zł
	Moduł wymiennika ciepła dla pomp ciepła monoblok HA 3-6, HA 5-6, HA 7-6, 10-6 i HA 12-6 do stacji hydraulicznej HE 9-6 WB	IW550020188186	6 985,00 zł
	Moduł kaskadowy VR 32 B	550020231681	870,00 zł
	Cokół 40 cm do podwyższonego ustawienia pompy ciepła split/monoblok	630010027984	1 600,00 zł
	Stopy amortyzujące do jednostki zewnętrznej, duże (2 szt.)	IW550020252059	595,00 zł
Stopy amortyzujące do jednostki zewnętrznej, małe (4 szt.)	IW550020252872	505,00 zł	
Uchwyt do montażu ściennego dla pomp ciepła split/monoblok HA 3-5(6), HA 5-5(6) i HA 7-5(6) (ściana bez izolacji termicznej)	630020250225	1 550,00 zł	
Uchwyt do montażu ściennego dla pomp ciepła split/monoblok HA 3-5(6), HA 5-5(6) i HA 7-5(6) (ściana z izolacją termiczną, maks. 160 mm)	630020250224	2 660,00 zł	

* W zakres dostawy modułu RED-3 i RED-5 nie wchodzi czujniki, które należy dokupić osobno.

PAKIET SYSTEMOWY OZE NR 04 – MONOBLOK

POMPA CIEPŁA POWIETRZE/WODA MONOBLOK DO WSPÓŁPRACY Z OGRZEWANIEM PŁASZCZYZNOWYM LUB GRZEJNIKOWYM WRAZ Z CENTRALĄ GRZEWCZĄ GENIASSET, ZASOBNIKIEM BUFOROWYM, REGULATOREM MIPRO SENSE SRC 720 ORAZ STOPAMI AMORTYZUJĄCYMI

SKŁAD PAKIETU	Pompa ciepła GeniaAir Mono + Centrala grzewcza GeniaSet			Bufor	Regulacja	
	 <p>grzanie i chłodzenie</p>					
	Urządzenie	Klasa ErP		Moc c.o. [kW]	VNR 100M	Regulacja pogodowa
		(A++ do D)	(A+ do F)	A-7W35		
HA 3-6 O 230V	GeniaSet FEW 200/6	A+	A	3,6	VNR 100M zasobnik buforowy, poj. 100 l (grzanie i chłodzenie) – Klasa ErP A	MiPro Sense SRC 720 (1 obieg grzewczy bez mieszacza)
HA 5-6 O 230V	GeniaSet FEW 200/6	A++	A	5,4		
HA 7-6 O 230V	GeniaSet FEW 200/6	A++	A	7,0		
HA 10-6 O 400V	GeniaSet FEW 200/6	A++	A	9,2		
HA 12-6 O 400V	GeniaSet FEW 200/6	A++	A	12,2		







NR KATALOGOWE I CENY PAKIETÓW		Nazwa	Nr kat.	Klasa ErP		Cena netto
				(A+++ do D)	(A+ do F)	
		HA 3-6 O + FEW 200/6 + VNR 100 + SRC 720	IW550010044312	A++	A	43 210,00 zł
		HA 5-6 O + FEW 200/6 + VNR 100 + SRC 720	IW550010044313	A++	A	43 686,00 zł
		HA 7-6 O + FEW 200/6 + VNR 100 + SRC 720	IW550010044314	A++	A	46 663,00 zł
		HA 10-6 O + FEW 200/6 + VNR 100 + SRC 720	IW550010044315	A++	A	56 903,00 zł
		HA 12-6 O + FEW 200/6 + VNR 100 + SRC 720	IW550010044316	A+++	A	57 974,00 zł

ELEMENTY DODATKOWE	Osprzęt dodatkowy	Nr kat.	Cena netto
	Regulator MiPro sense SRC 720	550020260972	1 700,00 zł
	Zdalne sterowanie SR 92 - do regulatora SRC 720	550020260969	1 220,00 zł
	Regulator radiowy MiPro sense SRC 720f	550020260947	2 360,00 zł
	Zdalne sterowanie radiowe SR 92f - do regulatora SRC 720f	550020260952	1 330,00 zł
	Moduł mieszaczowo-solarny RED-3 do regulatora SRC 720 (maks. 2 obiegi mieszaczowe)	550020257508	1 500,00 zł
	Moduł mieszaczowo-solarny RED-5 do regulatora SRC 720 (maks. 3 obiegi mieszaczowe)	550020257510	1 920,00 zł
	Czujnik NTC (dla modułów RED-3, RED-5)	550020174087	130,00 zł
	Moduł wymiennika ciepła dla pomp ciepła monoblok HA 3-6, HA 5-6 i HA 7-6 do wieży hydraulicznej FEW 200/6	630010027982	3 830,00 zł
	Moduł wymiennika ciepła dla pomp ciepła monoblok HA 10-6 i HA 12-6 do wieży hydraulicznej FEW 200/6	630010027973	4 280,00 zł
	Moduł wymiennika ciepła dla pomp ciepła monoblok HA 3-6, HA 5-6, HA 7-6, 10-6 i HA 12-6 do stacji hydraulicznej HE 9-6 WB	IW550020188186	6 985,00 zł
	Moduł kaskadowy VR 32 B	550020231681	870,00 zł
	Cokół 40 cm do podwyższonego ustawienia pompy ciepła split/monoblok	630010027984	1 600,00 zł
	Stopy amortyzujące do jednostki zewnętrznej, duże (2 szt.)	IW550020252059	595,00 zł
Stopy amortyzujące do jednostki zewnętrznej, małe (4 szt.)	IW550020252872	505,00 zł	
Uchwyt do montażu ściennego dla pomp ciepła split/monoblok HA 3-5(6), HA 5-5(6) i HA 7-5(6) (ściana bez izolacji termicznej)	630020250225	1 550,00 zł	
Uchwyt do montażu ściennego dla pomp ciepła split/monoblok HA 3-5(6), HA 5-5(6) i HA 7-5(6) (ściana z izolacją termiczną, maks. 160 mm)	630020250224	2 660,00 zł	

* W zakres dostawy modułu RED-3 i RED-5 nie wchodzi czujniki, które należy dokupić osobno.

PAKIET SYSTEMOWY OZE NR 05 – MONOBLOK

POMPA CIEPŁA POWIETRZE/WODA MONOBLOK DO WSPÓŁPRACY Z OGRZEWANIEM PŁASZCZYZNOWYM LUB GRZEJNIKOWYM WRAZ Z MODUŁEM ŚCIENNYM HE, ZEWNĘTRZNYM ZASOBNIKIEM C.W.U., ZASOBNIKIEM BUFOROWYM, REGULATOREM MIPRO SENSE SRC 720 ORAZ STOPAMI AMORTYZUJĄCYMI

SKŁAD PAKIETU	Pompa ciepła GeniaAir Mono + Moduł ścienny HE				Zasobnik c.w.u.	Bufor	Regulacja
	grzanie i chłodzenie						
	 lub  lub 						
Urządzenie		Klasa ErP		Moc c.o. [kW]	Zasobnik c.w.u.	VNR 100M	Regulacja pogodowa
		(A++ do D)	(A+ do F)	A-7W35			
HA 3-6 O 230V	HE 9-6 WB	A+	A	3,6	FEW 300 (Klasa Erp B)	VNR 100M zasobnik buforowy, poj. 100 l (grzanie i chłodzenie) – Klasa Erp A	MiPro Sense SRC 720 (1 obieg grzewczy bez mieszacza)
HA 5-6 O 230V	HE 9-6 WB	A++	A	5,4			
HA 7-6 O 230V	HE 9-6 WB	A++	A	7,0			
HA 10-6 O 400V	HE 9-6 WB	A++	A	9,2			
HA 12-6 O 400V	HE 9-6 WB	A++	A	12,2			

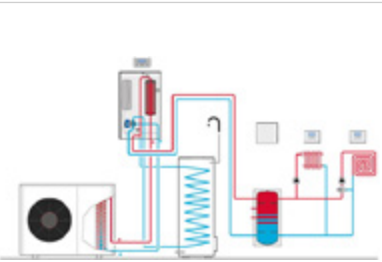





NR KATALOGOWE I CENY PAKIETÓW		Nazwa	Nr kat.	Klasa ErP		Cena netto
				(A+++ do D)	(A+ do F)	
		HA 3-6 O + HE 9-6 WB + FEW 300 + VNR 100 + SRC 720	IW550010044317	A++	A	45 052,00 zł
		HA 5-6 O + HE 9-6 WB + FEW 300 + VNR 100 + SRC 720	IW550010044318	A++	A	45 528,00 zł
		HA 7-6 O + HE 9-6 WB + FEW 300 + VNR 100 + SRC 720	IW550010044319	A++	A	48 505,00 zł
		HA 10-6 O + HE 9-6 WB + FEW 300 + VNR 100 + SRC 720	IW550010044320	A++	A	58 745,00 zł
		HA 12-6 O + HE 9-6 WB + FEW 300 + VNR 100 + SRC 720	IW550010044321	A+++	A	59 816,00 zł

ELEMENTY DODATKOWE	Osprzęt dodatkowy	Nr kat.	Cena netto
		Regulator MiPro sense SRC 720	550020260972
	Zdalne sterowanie SR 92 - do regulatora SRC 720	550020260969	1 220,00 zł
	Regulator radiowy MiPro sense SRC 720f	550020260947	2 360,00 zł
	Zdalne sterowanie radiowe SR 92f - do regulatora SRC 720f	550020260952	1 330,00 zł
	Moduł mieszaczowo-solarny RED-3 do regulatora SRC 720 (maks. 2 obiegi mieszaczowe)	550020257508	1 500,00 zł
	Moduł mieszaczowo-solarny RED-5 do regulatora SRC 720 (maks. 3 obiegi mieszaczowe)	550020257510	1 920,00 zł
	Czujnik NTC (dla modułów RED-3, RED-5)	550020174087	130,00 zł
	Moduł wymiennika ciepła dla pomp ciepła monoblok HA 3-6, HA 5-6 i HA 7-6 do wieży hydraulicznej FEW 200/6	630010027982	3 830,00 zł
	Moduł wymiennika ciepła dla pomp ciepła monoblok HA 10-6 i HA 12-6 do wieży hydraulicznej FEW 200/6	630010027973	4 280,00 zł
	Moduł wymiennika ciepła dla pomp ciepła monoblok HA 3-6, HA 5-6, HA 7-6, 10-6 i HA 12-6 do stacji hydraulicznej HE 9-6 WB	IW550020188186	6 985,00 zł
	Moduł kaskadowy VR 32 B	550020231681	870,00 zł
	Cokół 40 cm do podwyższonego ustawienia pompy ciepła split/monoblok	630010027984	1 600,00 zł
	Stopy amortyzujące do jednostki zewnętrznej, duże (2 szt.)	IW550020252059	595,00 zł
	Stopy amortyzujące do jednostki zewnętrznej, małe (4 szt.)	IW550020252872	505,00 zł
	Uchwyt do montażu ściennego dla pomp ciepła split/monoblok HA 3-5(6), HA 5-5(6) i HA 7-5(6) (ściana bez izolacji termicznej)	630020250225	1 550,00 zł
	Uchwyt do montażu ściennego dla pomp ciepła split/monoblok HA 3-5(6), HA 5-5(6) i HA 7-5(6) (ściana z izolacją termiczną, maks. 160 mm)	630020250224	2 660,00 zł

* W zakres dostawy modułu RED-3 i RED-5 nie wchodzi czujniki, które należy dokupić osobno.

PAKIET SYSTEMOWY HYBRYDOWY NR 06 – MONOBLOK

POMPA CIEPŁA POWIETRZE/WODA MONOBLOK DO WSPÓŁPRACY Z ISTNIEJĄCYM KOTŁEM, Z ZASOBNIKIEM BUFOROWYM, REGULATOREM MIPRO SENSE SRC 720, MODUŁEM STERUJĄCYM HPIM SD ORAZ STOPAMI AMORTYZUJĄCYMI

SKŁAD PAKIETU	Pompa ciepła GeniaAir Mono			Bufor	Regulacja	
	grzanie i chłodzenie					
		lub		lub		
Urządzenie	Klasa ErP		Moc c.o. [kW]	VNR 100M	HPIM SD	Regulacja pogodowa
	(A+++ do D)	(A+ do F)	A-7W35			
HA 3-6 O 230V	A+	A	3,6	VNR 100M zasobnik buforowy, poj. 100 l (grzanie i chłodzenie) – Klasa ErP A	Moduł sterujący	MiPro Sense SRC 720 (1 obieg grzewczy bez mieszacza)
HA 5-6 O 230V	A++	A	5,4			
HA 7-6 O 230V	A++	A	7,0			
HA 10-6 O 400V	A++	A	9,2			
HA 12-6 O 400V	A++	A	12,2			

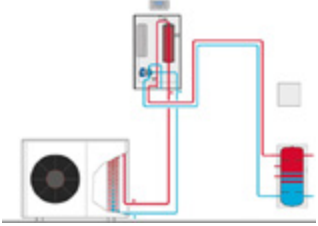

NR KATALOGOWE I CENY PAKIETÓW		Nazwa	Nr kat.	Klasa ErP		Cena netto
				(A+++ do D)	(A+ do F)	
		HA 3-6 O + HPIM SD + VNR 100 + SRC 720	IW550010044322	A++	A	32 612,00 zł
		HA 5-6 O + HPIM SD + VNR 100 + SRC 720	IW550010044323	A++	A	33 089,00 zł
		HA 7-6 O + HPIM SD + VNR 100 + SRC 720	IW550010044296	A++	A	36 065,00 zł
		HA 10-6 O + HPIM SD + VNR 100 + SRC 720	IW550010044324	A++	A	46 305,00 zł
		HA 12-6 O + HPIM SD + VNR 100 + SRC 720	IW550010044325	A++	A	47 377,00 zł

ELEMENTY DODATKOWE	Osprzęt dodatkowy	Nr kat.	Cena netto
		Regulator MiPro sense SRC 720	550020260972
	Zdalne sterowanie SR 92 - do regulatora SRC 720	550020260969	1 220,00 zł
	Regulator radiowy MiPro sense SRC 720f	550020260947	2 360,00 zł
	Zdalne sterowanie radiowe SR 92f - do regulatora SRC 720f	550020260952	1 330,00 zł
	Moduł mieszaczowo-solarny RED-3 do regulatora SRC 720 (maks. 2 obiegi mieszaczowe)	550020257508	1 500,00 zł
	Moduł mieszaczowo-solarny RED-5 do regulatora SRC 720 (maks. 3 obiegi mieszaczowe)	550020257510	1 920,00 zł
	Czujnik NTC (dla modułów RED-3, RED-5)	550020174087	130,00 zł
	Moduł wymiennika ciepła dla pomp ciepła monoblok HA 3-6, HA 5-6 i HA 7-6 do wieży hydraulicznej FEW 200/6	630010027982	3 830,00 zł
	Moduł wymiennika ciepła dla pomp ciepła monoblok HA 10-6 i HA 12-6 do wieży hydraulicznej FEW 200/6	630010027973	4 280,00 zł
	Moduł wymiennika ciepła dla pomp ciepła monoblok HA 3-6, HA 5-6, HA 7-6, 10-6 i HA 12-6 do stacji hydraulicznej HE 9-6 WB	IW550020188186	6 985,00 zł
	Moduł kaskadowy VR 32 B	550020231681	870,00 zł
	Cokół 40 cm do podwyższonego ustawienia pompy ciepła split/monoblok	630010027984	1 600,00 zł
	Stopy amortyzujące do jednostki zewnętrznej, duże (2 szt.)	IW550020252059	595,00 zł
	Stopy amortyzujące do jednostki zewnętrznej, małe (4 szt.)	IW550020252872	505,00 zł
	Uchwyt do montażu ściennego dla pomp ciepła split/monoblok HA 3-5(6), HA 5-5(6) i HA 7-5(6) (ściana bez izolacji termicznej)	630020250225	1 550,00 zł
	Uchwyt do montażu ściennego dla pomp ciepła split/monoblok HA 3-5(6), HA 5-5(6) i HA 7-5(6) (ściana z izolacją termiczną, maks. 160 mm)	630020250224	2 660,00 zł

* W zakres dostawy modułu RED-3 i RED-5 nie wchodzi czujniki, które należy dokupić osobno.

PAKIET SYSTEMOWY KASKADOWY NR 07 – MONOBLOK

POMPA CIEPŁA POWIETRZE/WODA MONOBLOK DO TWORZENIA INSTALACJI KASKADOWYCH, Z REGULATOREM MIPRO SENSE SRC 720 LUB MODUŁEM KASKADOWYM VR 32B, MODUŁEM STERUJĄCYM HPIM SD ORAZ STOPAMI AMORTYZUJĄCYMI

SKŁAD PAKIETU	Pompa ciepła GeniaAir Mono			Regulacja		
						
	Urządzenie	Klasa ErP (A+++ do D) (A+ do F)		Moc c.o. [kW] A-7W35	HPIM SD	Regulacja pogodowa
HA 10-6 O 400V	A++	A	9,2	Moduł sterujący	MiPro Sense SRC 720 (1 obieg grzewczy bez mieszacza)	Moduł kaskadowy
HA 10-6 O 400V	A++	A	9,2			
HA 12-6 O 400V	A++	A	12,2			
HA 12-6 O 400V	A++	A	12,2			

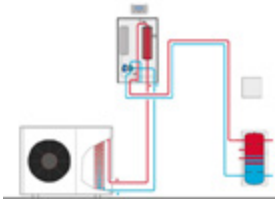

NR KATALOGOWE I CENY PAKIETÓW		Nazwa	Nr kat.	Klasa ErP (A+++ do D) (A+ do F)		Cena netto
				HA 10-6 O + HPIM SD + SRC 720 (K1)	IW550010044326	
HA 10-6 O + HPIM SD + VR 32 B (K+)	IW550010044327	A++	A	41 767,00 zł		
HA 12-6 O + HPIM SD + SRC 720 (K1)	IW550010044328	A+++	A	43 571,00 zł		
HA 12-6 O + HPIM SD + VR 32 B (K+)	IW550010044329	A+++	A	42 785,00 zł		

ELEMENTY DODATKOWE	Osprzęt dodatkowy		Nr kat.	Cena netto
	Regulator MiPro sense SRC 720		550020260972	1 700,00 zł
	Zdalne sterowanie SR 92 - do regulatora SRC 720		550020260969	1 220,00 zł
	Regulator radiowy MiPro sense SRC 720f		550020260947	2 360,00 zł
	Zdalne sterowanie radiowe SR 92f - do regulatora SRC 720f		550020260952	1 330,00 zł
	Moduł mieszaczowo-solarny RED-3 do regulatora SRC 720 (maks. 2 obiegi mieszaczowe)		550020257508	1 500,00 zł
	Moduł mieszaczowo-solarny RED-5 do regulatora SRC 720 (maks. 3 obiegi mieszaczowe)		550020257510	1 920,00 zł
	Czujnik NTC (dla modułów RED-3, RED-5)		550020174087	130,00 zł
	Moduł wymiennika ciepła dla pomp ciepła monoblok HA 3-6, HA 5-6 i HA 7-6 do wieży hydraulicznej FEW 200/6		630010027982	3 830,00 zł
	Moduł wymiennika ciepła dla pomp ciepła monoblok HA 10-6 i HA 12-6 do wieży hydraulicznej FEW 200/6		630010027973	4 280,00 zł
	Moduł wymiennika ciepła dla pomp ciepła monoblok HA 3-6, HA 5-6, HA 7-6, 10-6 i HA 12-6 do stacji hydraulicznej HE 9-6 WB		IW550020188186	6 985,00 zł
	Moduł kaskadowy VR 32 B		550020231681	870,00 zł
	Cokół 40 cm do podwyższonego ustawienia pompy ciepła split/monoblok		630010027984	1 600,00 zł
	Stopy amortyzujące do jednostki zewnętrznej, duże (2 szt.)		IW550020252059	595,00 zł
	Stopy amortyzujące do jednostki zewnętrznej, małe (4 szt.)		IW550020252872	505,00 zł
	Uchwyt do montażu ściennego dla pomp ciepła split/monoblok HA 3-5(6), HA 5-5(6) i HA 7-5(6) (ściana bez izolacji termicznej)		630020250225	1 550,00 zł
Uchwyt do montażu ściennego dla pomp ciepła split/monoblok HA 3-5(6), HA 5-5(6) i HA 7-5(6) (ściana z izolacją termiczną, maks. 160 mm)		630020250224	2 660,00 zł	

* W zakres dostawy modułu RED-3 i RED-5 nie wchodzi czujniki, które należy dokupić osobno.

- Pakiet z rozszerzeniem (K1) to pompa ciepła, która pracuje zawsze jako pierwsza w kaskadzie (MASTER)
- Pakiet z rozszerzeniem (K+) to następna pompa w kaskadzie (druga, trzecia, etc - SLAVE).

PARAMETRY TECHNICZNE

GeniaAir Mono	Jednostka	HA 3-6 O 230V	HA 5-6 O 230V	HA 7-6 O 230V	HA 10-6 O 400V	HA 12-6 O 400V
Moc grzewcza / COP (A-7W35)	kW	3,6/2,7	5,4/2,6	7/2,8	9,2/2,7	12,2/2,7
Przedział mocy grzewczej (A7W35)	kW	2,2-6,3	2,1-8,0	3,2-12,3	5,5-15,5	5,8-17,9
Przedział COP (A7W35)	kW	4,3-4,8	3,3-4,8	3,9-5,0	4,4-5,4	3,6-5,5
Przedział mocy grzewczej (A2W35)	kW	1,9-5,5	2,0-7,3	2,8-10,4	4,9-13,7	4,9-16,4
Przedział COP (A2W35)	kW	3,7-4,1	3,1-4,1	3,3-4,2	3,9-4,7	3,3-4,7
Moc chłodzenia / EER (A35W7 ΔT5K)	kW	3,4/3,4	3,4/3,4	4,9/3,5	7,9/3,5	7,8/3,5
Moc chłodzenia / EER (A35W18 ΔT5K)	kW	4,5/4,3	4,5/4,3	6,4/4,2	10,9/4,6	10,8/4,6
Dane elektryczne						
Napięcie znamionowe sprężarki	V	1~/N/PE 230/50	1~/N/PE 230/50	1~/N/PE 230/50	3~/N/PE 400/50	3~/N/PE 400/50
Maks pobór prądu sprężarka	A	1,43	14,3	15	15	15
Prąd rozruchowy	A	14,3	14,3	15	15	15
EN 60529 IP				IP 15B		
Kategoria przepięciowa				II		
Wentylator, pobór mocy	W			50		
Liczba wentylatorów		1	1	1	2	2
Typ bezpiecznika				C16		
Opcjonalny wyłącznik różnicowo-prądowy				RCCB typ B		
Obieg grzewczy						
Maks. ciśnienie robocze	bar			3,0		
Maks. temperatura w obiegu grzewczym za pomocą sprężarki	°C			75		
Min/max. temp. powietrza zewnętrznego	°C			-25/43		
Przepływ min/maks	l/h	400/860	400/860	540/1205	995/2065	995/2065
Pojemność wodna urządzenia	l	1,5	1,5	2	2,5	2,5
Pojedyncza, maks. długość przewodu wody grzewczej	m			20		
Minimalna objętość wody grzewczej do odmrażania (z grzałką/bez grzałki)	l	15/40	15/40	20/55	45/150	45/150
Czynnik niezamarzający (w przypadku zastosowania wymiennika ciepła)				44% roztwór glikolu propylenowego		
Podłączenia hydrauliczne						
Przyłącze zasilanie/powrót				G 1 1/4"		
Właściwości chłodnicze						
Typ i ilość czynnika chłodniczego	kg	R290/0,6	R290/0,9	R290/1,3		
GWP				3		
Ekwiwalent CO ₂	t	1,8	2,7	3,9		
Wymiary						
Szerokość/głębokość/wysokość	mm	1100/450/765	1100/450/965	1100/450/1565		
Masa urządzenia	kg	114	128	210		
ErP						
Sezonowa efektywność energetyczna nS – klimat umiarkowany temp. zas. 35/55°C	%	177/124	183/130	184/134	198/143	195/147
Klasa ErP dla c.o. 35°C/55°C (A+++ do D)	 (A+++ do D)	A+++ / A+	A+++ / A++	A+++ / A++	A+++ / A++	A+++ / A++
Efektywność energetyczna c.w.u. nwh-klimat umiarkowany wraz z uniTOWER	%	106	106	106	108	108
Klasa ErP dla c.w.u. (A* do F) wraz z uniTOWER plus VIH QW 190/6	 (A* do F)	A	A	A	A	A
Moc akustyczna zewnętrzna (W35/W55)	dba	51/54	51/54	53/55	59/59	59/59
ErP wraz z regulatorem MiPro (zestaw)						
Sezonowa efektywność energetyczna nS – klimat umiarkowany temp. zas. 35/55°C wraz z regulatorem MiPro	%	181/128	187/134	188/138	202/148	199/151
Klasa ErP dla c.o. 35°C/55°C (A+++ do D) wraz z regulatorem MiPro	 (A+++ do D)	A+++ / A++	A+++ / A++	A+++ / A++	A+++ / A++	A+++ / A++
GeniaSet monoblok						
Pojemność zasobnika c.w.u.	l			185		
Maks temp c.w.u. (bez/z grzałką elektryczną)	°C			55/75		
Wymiary (szerokość/głębokość/wysokość)	mm			595/693/1880		
Masa netto (bez wody)	kg			146		
Moc wbudowanej grzałki elektrycznej	kW		6 kW (230 V/50 Hz)/9 kW (400 V/50 Hz)			
Moduł hydrauliczny, naścienny HE 9-6 WB						
Wymiary (szerokość/głębokość/wysokość)	mm			440x350x720		
Masa netto (bez wody)	kg			20		
Moc wbudowanej grzałki elektrycznej	kW			6 kW (230 V/50 Hz)/9 kW (400 V/50 Hz)		

GeniaAir Split – technologia, której nie słychać

HA 3-5 OS 230V

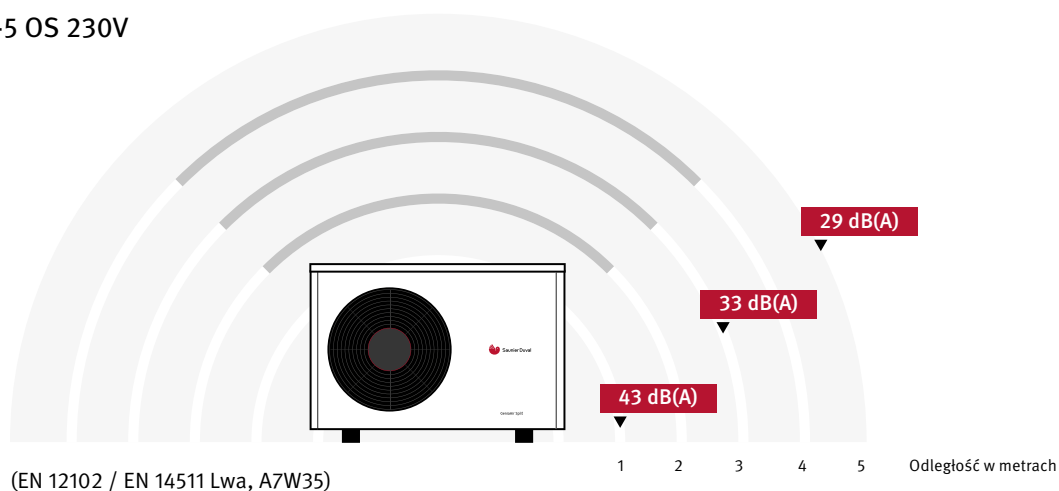

GeniaAir Split	Moc akustyczna dB(A) EN 12102 / EN 14511 Lwa, A7W35	Ciężnienie akustyczne w odległości (m)		
		1	3	5
HA 3-5 OS 230V	51	43	33	29
HA 5-5 OS 230V	53	45	35	31
HA 7-5 OS 230V	54	46	36	32
HA 10-5 OS 400V	58	50	40	36
HA 12-5 OS 400V	58	50	40	36

Podstawowe wymiary urządzeń grzewczych

GeniaAir Split / GeniaAir Mono – wymiary

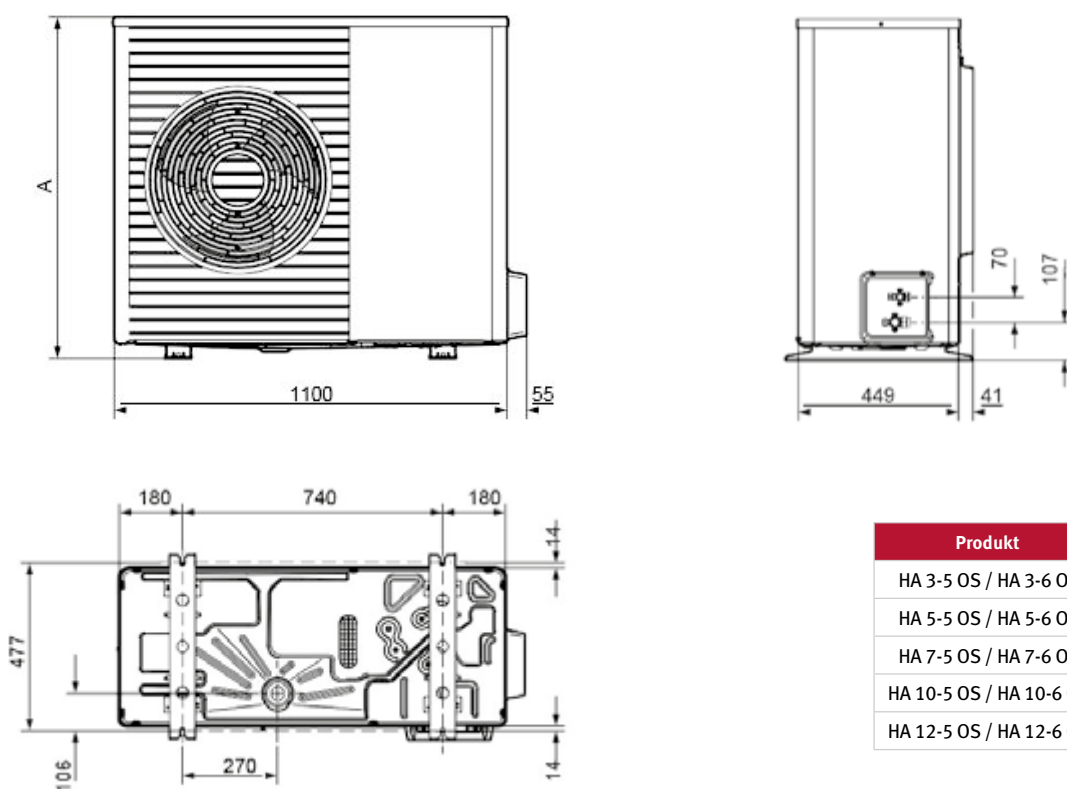

Produkt	A
HA 3-5 OS / HA 3-6 O	765 mm
HA 5-5 OS / HA 5-6 O	765 mm
HA 7-5 OS / HA 7-6 O	965 mm
HA 10-5 OS / HA 10-6 O	1565 mm
HA 12-5 OS / HA 12-6 O	1565 mm



Region	Doradca Techniczno-Handlowy OZE	Telefon	Województwo
Zachodni	Mielcarek Maciej	602 412 799	woj. śląskie, opolskie, dolnośląskie, lubuskie – południowa część
	Tokarski Maciej	882 791 190	
Północny	Gwadera Grzegorz	602 412 816	woj. kujawsko-pomorskie, pomorskie
	Milkiewicz Sławomir	604 478 886	woj. lubuskie – północna część, wielkopolskie, zachodniopomorskie
Centralny	Biernacki Ryszard	698 956 780	woj. warmińsko-mazurskie, podlaskie, mazowieckie, lubelskie
	Samojło Tomasz	602 412 804	woj. podlaskie, warmińsko-mazurskie
Południowy	Kolbus Przemysław	606 701 816	woj. łódzkie, świętokrzyskie
	Smereka Krzysztof	602 412 807	woj. podkarpackie, małopolskie

Chcesz ten cennik w formie elektronicznej?
Wejdź na stronę i pobierz na swoje urządzenie.



Saunier Duval

tel.: + 48 22 323 01 80
fax: + 48 22 323 01 13

infolinia: 801 80 66 66
info@saunierduval.pl

www.saunierduval.pl | www.saunierduval.ik.pl

GeniaAir 2022.01. Z zastrzeżeniem zmian.



Saunier Duval
Zawsze po Twojej stronie