

OBNIŻKA CEN POMP CIEPŁA

DO -25%!

**Cennik urządzeń
2024/1**

Ważny od 1.03.2024 r.



**GeniaAir Split
GeniaAir Tek
GeniaAir Mono**

Wydajne i ekonomiczne pompy ciepła, zaprojektowane z myślą o lepszym klimacie





GeniaAir Split

Pompy ciepła powietrze/woda split do współpracy z ogrzewaniem płaszczyznowym lub grzejnikowym.

PAKIET SYSTEMOWY OZE NR 01 – GENIAAIR SPLIT

POMPA CIEPŁA POWIETRZE/WODA SPLIT DO WSPÓŁPRACY Z OGRZEWANIEM PŁASZCZYZNOWYM LUB GRZEJNIKOWYM WRAZ Z CENTRALĄ GRZEWCZĄ STB, REGULATOREM MIPRO SENSE SRC 720 ORAZ STOPAMI AMORTYZUJĄCYMI

SKŁAD PAKIETU	Pompa ciepła GeniaAir Split		Centrala grzewcza GeniaSet	Regulacja	
	grzanie i chłodzenie				
Urządzenie		Klasa ErP		Moc c.o. [kW]	Regulacja pogodowa
OS	STB	(A+++–D)	(A+–F)	A-7W35	
HA 3-5 OS 230 [V]	HA 5-5 STB	A++	A	3,6	MiPro Sense SRC 720 (1 obieg grzewczy bez mieszacza)
HA 5-5 OS 230 [V]	HA 5-5 STB	A++	A	4,9	
HA 7-5 OS 230 [V]	HA 7-5 STB	A++	A	6,7	
HA 10-5 OS 400 [V]	HA 12-5 STB	A++	A	10,2	
HA 12-5 OS 400 [V]	HA 12-5 STB	A++	A	11,8	

NR KATALOGOWE I CENY PAKIETÓW		Nazwa	Nr kat.	Klasa ErP		Cena netto
				(A+++–D)	(A+–F)	
		HA 3-5 OS 230V + HA 5-5 STB + SRC 720	IW550010044276	A++	A	37 292,00 zł 30 484,00 zł
		HA 5-5 OS 230V + HA 5-5 STB + SRC 720	IW550010044277	A++	A	38 119,00 zł 31 095,00 zł
		HA 7-5 OS 230V + HA 7-5 STB + SRC 720	IW550010044278	A++	A	42 011,00 zł 34 003,00 zł
		HA 10-5 OS 400V + HA 12-5 STB + SRC 720	IW550010044279	A++	A	50 122,00 zł 40 106,00 zł
		HA 12-5 OS 400V + HA 12-5 STB + SRC 720	IW550010044280	A++	A	51 776,00 zł 41 326,00 zł

ELEMENTY DODATKOWE	Osprzęt dodatkowy	Nr kat.	Cena netto
	Regulator MiPro sense SRC 720	550020260972	2 155,00 zł 1 508,00 zł
	Zdalne sterowanie SR 92 - do regulatora SRC 720	550020260969	1 550,00 zł 962,00 zł
	Regulator radiowy MiPro sense SRC 720f	550020260947	2 998,00 zł 2 061,00 zł
	Zdalne sterowanie radiowe SR 92f - do regulatora SRC 720f	550020260952	1 687,00 zł 1 077,00 zł
	Moduł mieszaczowo-solarny RED-3 do regulatora SRC 720 (maks. 2 obiegi mieszaczowe)	550020257508	1 904,00 zł 1 236,00 zł
	Moduł mieszaczowo-solarny RED-5 do regulatora SRC 720 (maks. 3 obiegi mieszaczowe)	550020257510	2 440,00 zł 1 785,00 zł
	Czujnik NTC (dla modułów RED-3, RED-5)	550020174087	165,00 zł 108,00 zł
	Cokół 40 cm do podwyższonego ustawienia pompy ciepła split/monoblok	630010027984	2 025,00 zł 1 656,00 zł
	Stopy amortyzujące do jednostki zewnętrznej, duże (2 szt.)	IW550020252059	858,00 zł 657,00 zł
	Stopy amortyzujące do jednostki zewnętrznej, małe (4 szt.)	IW550020252872	728,00 zł 558,00 zł
	Uchwyt do montażu ściennego dla pomp ciepła split/monoblok HA 3-5(6), HA 5-5(6) i HA 7-5(6) (ściana bez izolacji termicznej)	630020250225	1 962,00 zł 1 605,00 zł
	Uchwyt do montażu ściennego dla pomp ciepła split/monoblok HA 3-5(6), HA 5-5(6) i HA 7-5(6) (ściana z izolacją termiczną, maks. 160 mm)	630020250224	3 366,00 zł 2 753,00 zł

* W zakres dostawy modułu RED-3 i RED-5 nie wchodzi czujniki, które należy dokupić osobno.

PAKIET SYSTEMOWY OZE NR 02 – GENIAAIR SPLIT

POMPA CIEPŁA POWIETRZE/WODA SPLIT DO WSPÓŁPRACY Z OGRZEWANIEM PŁASZCZYZNOWYM LUB GRZEJNIKOWYM WRAZ Z MODUŁEM ŚCIENNYM WSB, REGULATOREM MIPRO SENSE SRC 720 ORAZ STOPAMI AMORTYZUJĄCYMI

SKŁAD PAKIETU	Pompa ciepła GeniaAir Split		Moduł ścienny WSB		Regulacja	
	grzanie i chłodzenie					
	lub		lub			
Urządzenie		Klasa ErP		Moc c.o. [kW]	Regulacja pogodowa	
OS	WSB	(A+++–D)	(A+–F)	A-7W35		
HA 3-5 OS 230 [V]	HA 5-5 WSB	A++	A	3,6	MiPro Sense SRC 720 (1 obieg grzewczy bez mieszacza)	
HA 5-5 OS 230 [V]	HA 5-5 WSB	A++	A	4,9		
HA 7-5 OS 230 [V]	HA 7-5 WSB	A++	A	6,7		
HA 10-5 OS 400 [V]	HA 12-5 WSB	A++	A	10,2		
HA 12-5 OS 400 [V]	HA 12-5 WSB	A++	A	11,8		





NR KATALOGOWE I CENY PAKIETÓW		Nazwa	Nr kat.	Klasa ErP		Cena netto
				(A+++–D)	(A+–F)	
		HA 3-5 OS 230V + HA 5-5 WSB + SRC 720	IW550010044271	A++	A	30 901,00 zł 24 918,00 zł
		HA 5-5 OS 230V + HA 5-5 WSB + SRC 720	IW550010044272	A++	A	31 728,00 zł 25 529,00 zł
		HA 7-5 OS 230V + HA 7-5 WSB + SRC 720	IW550010044273	A++	A	35 377,00 zł 28 227,00 zł
		HA 10-5 OS 400V + HA 12-5 WSB + SRC 720	IW550010044274	A++	A	43 402,00 zł 34 253,00 zł
		HA 12-5 OS 400V + HA 12-5 WSB + SRC 720	IW550010044275	A++	A	45 058,00 zł 35 475,00 zł

ELEMENTY DODATKOWE	Osprzęt dodatkowy	Nr kat.	Cena netto
	Regulator MiPro sense SRC 720	550020260972	2 155,00 zł 1 508,00 zł
	Zdalne sterowanie SR 92 - do regulatora SRC 720	550020260969	1 550,00 zł 962,00 zł
	Regulator radiowy MiPro sense SRC 720f	550020260947	2 998,00 zł 2 061,00 zł
	Zdalne sterowanie radiowe SR 92f - do regulatora SRC 720f	550020260952	1 687,00 zł 1 077,00 zł
	Moduł mieszczkowo-solarny RED-3 do regulatora SRC 720 (maks. 2 obiegi mieszczkowe)	550020257508	1 904,00 zł 1 236,00 zł
	Moduł mieszczkowo-solarny RED-5 do regulatora SRC 720 (maks. 3 obiegi mieszczkowe)	550020257510	2 440,00 zł 1 785,00 zł
	Czujnik NTC (dla modułów RED-3, RED-5)	550020174087	165,00 zł 108,00 zł
	Cokół 40 cm do podwyższonego ustawienia pompy ciepła split/monoblok	630010027984	2 025,00 zł 1 656,00 zł
	Stopy amortyzujące do jednostki zewnętrznej, duże (2 szt.)	IW550020252059	858,00 zł 657,00 zł
	Stopy amortyzujące do jednostki zewnętrznej, małe (4 szt.)	IW550020252872	728,00 zł 558,00 zł
	Uchwyt do montażu ściennego dla pomp ciepła split/monoblok HA 3-5(6), HA 5-5(6) i HA 7-5(6) (ściana bez izolacji termicznej)	630020250225	1 962,00 zł 1 605,00 zł
	Uchwyt do montażu ściennego dla pomp ciepła split/monoblok HA 3-5(6), HA 5-5(6) i HA 7-5(6) (ściana z izolacją termiczną, maks. 160 mm)	630020250224	3 366,00 zł 2 753,00 zł

* W zakres dostawy modułu RED-3 i RED-5 nie wchodzi czujniki, które należy dokupić osobno.

PAKIET SYSTEMOWY OZE NR 03 – GENIAAIR SPLIT

POMPA CIEPŁA POWIETRZE/WODA SPLIT DO WSPÓŁPRACY Z OGRZEWANIEM PŁASZCZYZNOWYM LUB GRZEJNIKOWYM WRAZ Z MODUŁEM ŚCIENNYM WSB, ZEWNĘTRZNYM ZASOBNIKIEM C.W.U., REGULATOREM MIPRO SENSE SRC 720 ORAZ STOPAMI AMORTYZUJĄCYMI

SKŁAD PAKIETU	Pompa ciepła GeniaAir Split		Moduł ścienny WSB	Zasobnik c.w.u.	Regulacja	
	grzanie i chłodzenie					
		lub 	lub 			
	Urządzenie		Klasa ErP		Moc c.o. [kW]	Zasobnik c.w.u.
OS	WSB	(A+++–D)	(A+–F)	A-7W35	FEW 300 lub FEW 400 (Klasa ErP B)	MiPro Sense SRC 720 (1 obieg grzewczy bez mieszacza)
HA 3-5 OS 230 [V]	HA 5-5 WSB	A++	A	3,6		
HA 5-5 OS 230 [V]	HA 5-5 WSB	A++	A	4,9		
HA 7-5 OS 230 [V]	HA 7-5 WSB	A++	A	6,7		
HA 10-5 OS 400 [V]	HA 12-5 WSB	A++	A	10,2		
HA 12-5 OS 400 [V]	HA 12-5 WSB	A++	A	11,8		







NR KATALOGOWE I CENY PAKIETÓW		Nazwa	Nr kat.	Klasa ErP		Cena netto
				(A+++–D)	(A+–F)	
				HA 3-5 OS 230V + HA 5-5 WSB + FEW 300 + SRC 720	IW550010044281	
HA 5-5 OS 230V + HA 5-5 WSB + FEW 300 + SRC 720	IW550010044282	A++	A	40 085,00 zł 31 614,00 zł		
HA 7-5 OS 230V + HA 7-5 WSB + FEW 300 + SRC 720	IW550010044283	A++	A	43 732,00 zł 34 415,00 zł		
HA 10-5 OS 400V + HA 12-5 WSB + FEW 300 + SRC 720	IW550010044284	A++	A	51 759,00 zł 40 340,00 zł		
HA 12-5 OS 400V + HA 12-5 WSB + FEW 300 + SRC 720	IW550010044285	A++	A	53 413,00 zł 41 662,00 zł		
HA 12-5 OS 400V + HA 12-5 WSB + FEW 400 + SRC 720	IW550010044330	A++	A	55 976,00 zł 43 560,00 zł		

ELEMENTY DODATKOWE	Osprzęt dodatkowy	Nr kat.	Cena netto
	Regulator MiPro sense SRC 720	550020260972	2 155,00 zł 1 508,00 zł
	Zdalne sterowanie SR 92 - do regulatora SRC 720	550020260969	1 550,00 zł 962,00 zł
	Regulator radiowy MiPro sense SRC 720f	550020260947	2 998,00 zł 2 061,00 zł
	Zdalne sterowanie radiowe SR 92f - do regulatora SRC 720f	550020260952	1 687,00 zł 1 077,00 zł
	Moduł mieszaczowo-solarny RED-3 do regulatora SRC 720 (maks. 2 obiegi mieszaczowe)	550020257508	1 904,00 zł 1 236,00 zł
	Moduł mieszaczowo-solarny RED-5 do regulatora SRC 720 (maks. 3 obiegi mieszaczowe)	550020257510	2 440,00 zł 1 785,00 zł
	Czujnik NTC (dla modułów RED-3, RED-5)	550020174087	165,00 zł 108,00 zł
	Cokół 40 cm do podwyższonego ustawienia pompy ciepła split/monoblok	630010027984	2 025,00 zł 1 656,00 zł
	Stopy amortyzujące do jednostki zewnętrznej, duże (2 szt.)	IW550020252059	858,00 zł 657,00 zł
	Stopy amortyzujące do jednostki zewnętrznej, małe (4 szt.)	IW550020252872	728,00 zł 558,00 zł
	Uchwyt do montażu ściennego dla pomp ciepła split/monoblok HA 3-5(6), HA 5-5(6) i HA 7-5(6) (ściana bez izolacji termicznej)	630020250225	1 962,00 zł 1 605,00 zł
	Uchwyt do montażu ściennego dla pomp ciepła split/monoblok HA 3-5(6), HA 5-5(6) i HA 7-5(6) (ściana z izolacją termiczną, maks. 160 mm)	630020250224	3 366,00 zł 2 753,00 zł

* W zakres dostawy modułu RED-3 i RED-5 nie wchodzi czujniki, które należy dokupić osobno.

PAKIET SYSTEMOWY OZE NR 04 – GENIAAIR SPLIT

POMPA CIEPŁA POWIETRZE/WODA SPLIT DO WSPÓŁPRACY Z OGRZEWANIEM PŁASZCZYZNOWYM LUB GRZEJNIKOWYM WRAZ Z CENTRALĄ GRZEWCZĄ STB, ZASOBNIKIEM BUFOROWYM, REGULATOREM MIPRO SENSE SRC 720 ORAZ STOPAMI AMORTYZUJĄCYMI

SKŁAD PAKIETU	Pompa ciepła GeniaAir Split		Centrala grzewcza GeniaSet		Bufor	Regulacja
	grzanie i chłodzenie					
	 lub  lub 					
	Urządzenie		Klasa ErP		Moc c.o. [kW]	VNR 100M
OS	STB	(A+++–D)	(A+–F)	A-7W35	VNR 100M zasobnik buforowy, poj. 100 l (grzanie i chłodzenie) – Klasa ErP A	MiPro Sense SRC 720 (1 obieg grzewczy bez mieszacza)
HA 3-5 OS 230 [V]	HA 5-5 STB	A++	A	3,6		
HA 5-5 OS 230 [V]	HA 5-5 STB	A++	A	4,9		
HA 7-5 OS 230 [V]	HA 7-5 STB	A++	A	6,7		
HA 10-5 OS 400 [V]	HA 12-5 STB	A++	A	10,2		
HA 12-5 OS 400 [V]	HA 12-5 STB	A++	A	11,8		

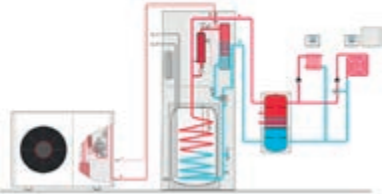
NR. KATALOGOWE CENY PAKIETÓW		Nazwa	Nr kat.	Klasa ErP		Cena netto
				(A+++–D)	(A+–F)	
		HA 3-5 OS 230V + HA 5-5 STB + VNR 100 + SRC 720	IW550010044286	A++	A	40 740,00 zł 33 005,00 zł
		HA 5-5 OS 230V + HA 5-5 STB + VNR 100 + SRC 720	IW550010044287	A++	A	41 569,00 zł 33 358,00 zł
		HA 7-5 OS 230V + HA 7-5 STB + VNR 100 + SRC 720	IW550010044288	A++	A	45 459,00 zł 36 524,00 zł
		HA 10-5 OS 400V + HA 12-5 STB + VNR 100 + SRC 720	IW550010044289	A++	A	53 570,00 zł 42 626,00 zł
		HA 12-5 OS 400V + HA 12-5 STB + VNR 100 + SRC 720	IW550010044290	A++	A	55 225,00 zł 43 847,00 zł

ELEMENTY DODATKOWE	Osprzęt dodatkowy	Nr kat.	Cena netto
	Regulator MiPro sense SRC 720	550020260972	2 155,00 zł 1 508,00 zł
	Zdalne sterowanie SR 92 - do regulatora SRC 720	550020260969	1 550,00 zł 962,00 zł
	Regulator radiowy MiPro sense SRC 720f	550020260947	2 998,00 zł 2 061,00 zł
	Zdalne sterowanie radiowe SR 92f - do regulatora SRC 720f	550020260952	1 687,00 zł 1 077,00 zł
	Moduł mieszaczowo-solarny RED-3 do regulatora SRC 720 (maks. 2 obiegi mieszaczowe)	550020257508	1 904,00 zł 1 236,00 zł
	Moduł mieszaczowo-solarny RED-5 do regulatora SRC 720 (maks. 3 obiegi mieszaczowe)	550020257510	2 440,00 zł 1 785,00 zł
	Czujnik NTC (dla modułów RED-3, RED-5)	550020174087	165,00 zł 108,00 zł
	Cokół 40 cm do podwyższonego ustawienia pompy ciepła split/monoblok	630010027984	2 025,00 zł 1 656,00 zł
	Stopy amortyzujące do jednostki zewnętrznej, duże (2 szt.)	IW550020252059	858,00 zł 657,00 zł
	Stopy amortyzujące do jednostki zewnętrznej, małe (4 szt.)	IW550020252872	728,00 zł 558,00 zł
	Uchwyt do montażu ściennego dla pomp ciepła split/monoblok HA 3-5(6), HA 5-5(6) i HA 7-5(6) (ściana bez izolacji termicznej)	630020250225	1 962,00 zł 1 605,00 zł
	Uchwyt do montażu ściennego dla pomp ciepła split/monoblok HA 3-5(6), HA 5-5(6) i HA 7-5(6) (ściana z izolacją termiczną, maks. 160 mm)	630020250224	3 366,00 zł 2 753,00 zł

* W zakres dostawy modułu RED-3 i RED-5 nie wchodzi czujniki, które należy dokupić osobno.

PAKIET SYSTEMOWY OZE NR 05 – GENIAAIR SPLIT

POMPA CIEPŁA POWIETRZE/WODA SPLIT DO WSPÓŁPRACY Z OGRZEWANIEM PŁASZCZYZNOWYM LUB GRZEJNIKOWYM WRAZ Z MODUŁEM ŚCIENNYM WSB, ZEWNĘTRZNYM ZASOBNIKIEM C.W.U., ZASOBNIKIEM BUFOROWYM, REGULATOREM MIPRO SENSE SRC 720 ORAZ STOPAMI AMORTYZUJĄCYMI



SKŁAD PAKIETU	Pompa ciepła GeniaAir Split		Moduł ścienny WSB	Bufor	Zasobnik c.w.u.	Regulacja	
	grzanie i chłodzenie						
	lub						
Urządzenie		Klasa ErP		Moc c.o. [kW]	VNR 100M	Zasobnik c.w.u.	Regulacja pogodowa
OS	WSB	(A+++–D)	(A+–F)	A-7W35			
HA 3-5 OS 230 [V]	HA 5-5 WSB	A++	A	3,6	VNR 100M – zasobnik buforowy, poj. 100 l (grzanie i chłodzenie) Klasa ErP A	FEW 300 lub FEW 400 (Klasa ErP B)	MiPro Sense SRC 720 (1 obieg grzewczy bez mieszacza)
HA 5-5 OS 230 [V]	HA 5-5 WSB	A++	A	4,9			
HA 7-5 OS 230 [V]	HA 7-5 WSB	A++	A	6,7			
HA 10-5 OS 400 [V]	HA 12-5 WSB	A++	A	10,2			
HA 12-5 OS 400 [V]	HA 12-5 WSB	A++	A	11,8			

NR KATALOGOWE I CENY PAKIETÓW	Nazwa	Nr kat.	Klasa ErP		Cena netto
			(A+++–D)	(A+–F)	
	HA 3-5 OS 230V + HA 5-5 WSB + FEW 300 + VNR 100 + SRC 720	IW550010044291	A++	A	42 704,00 zł 33 524,00 zł
	HA 5-5 OS 230V + HA 5-5 WSB + FEW 300 + VNR 100 + SRC 720	IW550010044292	A++	A	43 534,00 zł 34 134,00 zł
	HA 7-5 OS 230V + HA 7-5 WSB + FEW 300 + VNR 100 + SRC 720	IW550010044293	A++	A	47 182,00 zł 36 832,00 zł
	HA 10-5 OS 400V + HA 12-5 WSB + FEW 300 + VNR 100 + SRC 720	IW550010044294	A++	A	55 207,00 zł 42 963,00 zł
	HA 12-5 OS 400V + HA 12-5 WSB + FEW 300 + VNR 100 + SRC 720	IW550010044295	A++	A	56 862,00 zł 44 080,00 zł
	HA 12-5 OS 400V + HA 12-5 WSB + FEW 400 + VNR 100 + SRC 720	IW550010044331	A++	A	59 422,00 zł 46 081,00 zł

ELEMENTY DODATKOWE	Osprzęt dodatkowy	Nr kat.	Cena netto
	Regulator MiPro sense SRC 720	550020260972	2 155,00 zł 1 508,00 zł
	Zdalne sterowanie SR 92 - do regulatora SRC 720	550020260969	1 550,00 zł 962,00 zł
	Regulator radiowy MiPro sense SRC 720f	550020260947	2 998,00 zł 2 061,00 zł
	Zdalne sterowanie radiowe SR 92f - do regulatora SRC 720f	550020260952	1 687,00 zł 1 077,00 zł
	Moduł mieszaczowo-solarny RED-3 do regulatora SRC 720 (maks. 2 obiegi mieszaczowe)	550020257508	1 904,00 zł 1 236,00 zł
	Moduł mieszaczowo-solarny RED-5 do regulatora SRC 720 (maks. 3 obiegi mieszaczowe)	550020257510	2 440,00 zł 1 785,00 zł
	Czujnik NTC (dla modułów RED-3, RED-5)	550020174087	165,00 zł 108,00 zł
	Cokół 40 cm do podwyższonego ustawienia pompy ciepła split/monoblok	630010027984	2 025,00 zł 1 656,00 zł
	Stopy amortyzujące do jednostki zewnętrznej, duże (2 szt.)	IW550020252059	858,00 zł 657,00 zł
	Stopy amortyzujące do jednostki zewnętrznej, małe (4 szt.)	IW550020252872	728,00 zł 558,00 zł
	Uchwyt do montażu ściennego dla pomp ciepła split/monoblok HA 3-5(6), HA 5-5(6) i HA 7-5(6) (ściana bez izolacji termicznej)	630020250225	1 962,00 zł 1 605,00 zł
	Uchwyt do montażu ściennego dla pomp ciepła split/monoblok HA 3-5(6), HA 5-5(6) i HA 7-5(6) (ściana z izolacją termiczną, maks. 160 mm)	630020250224	3 366,00 zł 2 753,00 zł

* W zakres dostawy modułu RED-3 i RED-5 nie wchodzi czujniki, które należy dokupić osobno.

PARAMETRY TECHNICZNE

GeniaAir Split		HA 3-5 OS	HA 5-5 OS	HA 7-5 OS	HA 10-5 OS	HA 12-5 OS
Moc grzewcza [kW] / COP (A7W35)	kW/-	3,56/3,11	4,88/2,67	6,68/2,64	10,15/2,78	11,8/2,45
Przedział mocy grzewczej [kW] (A7W35)	kW	2,2 - 5,6	2,2 - 7,0	2,8 - 8,0	5,4 - 14,0	5,4 - 14,0
Przedział COP (A7W35)		4,4 - 4,8	4,0 - 4,8	4,0 - 4,8	4,1 - 4,8	4,0 - 4,8
Przedział mocy grzewczej [kW] (A2W35)	kW	1,6 - 4,1	1,6 - 5,5	2,2 - 7,0	4,5 - 13,4	4,3 - 13,9
Przedział COP (A2W35)		3,6 - 3,7	3,4 - 3,8	3,1 - 3,8	3,4 - 3,9	3,0 - 3,7
Moc chłodzenia [kW] / EER (A35W7 ΔT5K)	kW/-	3,12/2,69	3,12/2,69	6,17/2,32	8,69/2,49	8,69/2,49
Moc chłodzenia [kW] / EER (A35W18 ΔT5K)	kW/-	4,83/3,76	4,83/3,76	6,30/3,58	12,78/3,28	12,78/3,28
Dane elektryczne						
Napięcie znamionowe sprężarki	V	1~/N/PE 230/50	1~/N/PE 230/50	1~/N/PE 230/50	3~/N/PE 400/50	3~/N/PE 400/50
Maks pobór prądu sprężarka	A	11,5	11,5	14,9	13,5	13,5
Prąd rozruchowy	A	11,5	11,5	14,9	13,5	13,5
Moc znamionowa, maks.	kW	2,96	2,96	3,84	7,6	7,6
Stopień ochrony EN 60529				IP15B		
Wentylator, pobór mocy	W		50		2x50	
Liczba wentylatorów	W	1	1	1	2	2
Typ bezpiecznika	A			C16		
Opcjonalny wyłącznik różnicowo-prądowy				RCCB typ B		
Obieg chłodniczy						
Typ i ilość czynnika chłodniczego	kg	R410A/1,5	R410A/1,5	R410A/2,39	R410A/3,6	R410A/3,6
GWP				2088		
Ekwiwalent CO ₂	t	3,13	3,13	4,99	7,52	7,52
Materiał, linia chłodnicza				miedź		
Długość przewodu chłodniczego min (pojedyncza)				3		
Maks. pojedyncza długość przewodu chłodniczego, jednostka zewnętrzna nad wewnętrzną				40		
Maks. różnica wysokości, jednostka zewnętrzna nad wewnętrzną				30		
Maks. pojedyncza długość przewodu chłodniczego, jednostka zewnętrzna pod wewnętrzną				25		
Maks. różnica wysokości, jednostka zewnętrzna pod wewnętrzną				10		
Średnica zewn. przewodu gaz/ciecz			1/2"/1/4"		5/8"/3/8"	
Wymiary						
Szerokość/głębokość/wysokość	mm	1100/450/765		1100/450/965		1100/450/1565
Masa urządzenia	kg	92,2		106,3		181,5
ErP						
Sezonowa efektywność energetyczna nS – klimat umiarkowany temp. zas. 35/55°C	%	185/130	175/135	173/133	180/128	175/132
Klasa ErP dla c.o. 35°C/55°C (A+++ do D)	 (A+++ do D)	A+++ / A++	A+++ / A++	A++ / A++	A+++ / A++	A+++ / A++
Efektywność energetyczna c.w.u. nwh-klimat umiark. wraz z GeniaSet	%	102	102	112	97	97
Klasa ErP dla c.w.u. (A+ do F) wraz z GeniaSet	 (A+ do F)	A	A	A	A	A
Moc akustyczna zewnętrzna (W35/W55)	dB(A)	51/53	53/54	54/54	58/60	58/60
ErP wraz z regulatorem MiPro (zestaw)						
Sezonowa efektywność energetyczna nS – klimat umiarkowany temp. zas. 35/55°C wraz z regulatorem MiPro Sense	%	189/134	179/139	177/137	184/132	179/136
Klasa ErP dla c.o. 35°C/55°C (A+++ do D) wraz z regulatorem MiPro	 (A+++ do D)	A+++ / A++	A+++ / A++	A+++ / A++	A+++ / A++	A+++ / A++
GeniaSet						
Pojemność zasobnika c.w.u.	l			185		
Maks temp c.w.u. (bez/z grzałką elektryczną)	°C			57/75		
Maks. ciśnienie robocze	bar			3		
Wymiary (szerokość/głębokość/wysokość)	mm			595/693/1880		
Masa netto (bez wody)	kg			160		
Moc wbudowanej grzałki elektrycznej	kW			5,4 kW (230 V/50 Hz)/8,8 kW (400 V/50 Hz)		
Moduł hydrauliczny, naścienny						
Wymiary (szerokość/głębokość/wysokość)	mm			440x350x720		
Maks. ciśnienie robocze	bar			3		
Masa netto (bez wody)	kg			26,5		
Moc wbudowanej grzałki elektrycznej	kW			5,4 kW (230 V/50 Hz)/8,8 kW (400 V/50 Hz)		





GeniaAir Tek

Pompy ciepła powietrze/woda split do współpracy z ogrzewaniem płaszczyznowym lub grzejnikowym.

PAKIET SYSTEMOWY OZE NR 01 – GENIAAIR TEK

POMPA CIEPŁA POWIETRZE/WODA SPLIT DO WSPÓŁPRACY Z OGRZEWANIEM PŁASZCZYZNOWYM LUB GRZEJNIKOWYM WRAZ Z MODUŁEM ŚCIENNYM HA, REGULATOREM MIPROSENS

SKŁAD PAKIETU	Pompa ciepła GeniaAir Tek + moduł ścienny WSB			Regulacja		
						
	Urządzenie		Klasa ErP		Moc c.o. [kW]	Regulacja pogodowa
			(A+++ do D)	(A+ do F)	A-7W35	
HA 4-7.2 OS 230V B3		HA 10-7 WSB		4,1		
HA 6-7.2 OS 230V B3		HA 10-7 WSB		4,7		
HA 8-7.2 OS 230V B3		HA 10-7 WSB		6,4		
HA 10-7.2 OS 230V B3		HA 10-7 WSB		7,1		
MiPro Sense (1 obieg grzewczy bez mieszacza)						



NR KATALOGOWE I CENY PAKIETÓW		Zestaw, MiProSense		Nr kat.	Klasa ErP		Cena netto
					(A+++ do D)	(A+ do F)	
		HA 4-7.2 OS 230V B3	HA 10-7 WSB	IW558000012604	A++		24 781,00 zł 22 816,00 zł
		HA 6-7.2 OS 230V B3	HA 10-7 WSB	IW558000012608	A++		25 721,00 zł 23 682,00 zł
		HA 8-7.2 OS 230V B3	HA 10-7 WSB	IW558000012613	A++		28 799,00 zł 26 516,00 zł
		HA 10-7.2 OS 230V B3	HA 10-7 WSB	IW558000012618	A++		29 825,00 zł 27 460,00 zł

ELEMENTY DODATKOWE	Osprzęt dodatkowy - akcesoria do pompy ciepła GeniaAir Tek		Nr kat.	Cena netto
	Regulator MiPro sense SRC 720		550020260972	2 155,00 zł 1 508,00 zł
	Zdalne sterowanie SR 92 - do regulatora SRC 720		550020260969	1 550,00 zł 962,00 zł
	Regulator radiowy MiPro sense SRC 720f		550020260947	2 998,00 zł 2 061,00 zł
	Zdalne sterowanie radiowe SR 92f - do regulatora SRC 720f		550020260952	1 687,00 zł 1 077,00 zł
	Moduł mieszaczowo-solarny RED-3 do regulatora SRC 720 (maks. 2 obiegi mieszaczowe)		550020257508	1 904,00 zł 1 236,00 zł
	Moduł mieszaczowo-solarny RED-5 do regulatora SRC 720 (maks. 3 obiegi mieszaczowe)		550020257510	2 440,00 zł 1 785,00 zł
	Czujnik NTC (dla modułów RED-3, RED-5)		550020174087	165,00 zł 108,00 zł
	Anoda aktywna		IW550010038397	1 287,00 zł 839,00 zł
	Zestaw do napełniania		IW550010038389	537,00 zł 350,00 zł
	Zestaw do napełniania z zaworem termostatycznym		IW550010038387	1 511,00 zł 984,00 zł
	Naczynie przeponowe do ciepłej wody użytkowej		IW550010042666	1 231,00 zł 802,00 zł
	Zawór nadmiarowo upustowy DN 25		IW550010039716	895,00 zł 583,00 zł
	Zestaw do cyrkulacji ciepłej wody użytkowej		IW550010042665	336,00 zł 219,00 zł
	Zestaw złączy 1"/28 mm, gwint wewnętrzny		IW550010045703	233,00 zł 152,00 zł
	Zestaw złączy 1"/28 mm, gwint zewnętrzny		IW550010045704	336,00 zł 219,00 zł
	Zestaw podłączeniowy dla pomieszczeń o wysokości 2,1 m		IW550010045533	1 790,00 zł 1 166,00 zł

* W zakres dostawy modułu RED-3 i RED-5 nie wchodzi czujniki, które należy dokupić osobno.

PAKIET SYSTEMOWY OZE NR 02 – GENIAAIR TEK

POMPA CIEPŁA POWIETRZE/WODA SPLIT DO WSPÓŁPRACY HYBRYDOWEJ Z KOTŁEM GAZOWYM WRAZ Z MODUŁEM ŚCIENNYM HA

SKŁAD PAKIETU	Pompa ciepła GeniaAir Tek + moduł ścienny WS			Regulacja		
						Wypożyczenie dodatkowe
	Urządzenie		Klasa ErP		Moc c.o. [kW]	Regulacja pogodowa
			(A+++ do D)	(A+ do F)	A-7W35	
HA 4-7.2 OS 230V B3	HA 10-7 WS	A+++		4,1	MiPro Sense (1 obieg grzewczy bez mieszacza)	
HA 6-7.2 OS 230V B3	HA 10-7 WS	A+++		4,7		
HA 8-7.2 OS 230V B3	HA 10-7 WS	A+++		6,4		
HA 10-7.2 OS 230V B3	HA 10-7 WS	A+++		7,1		

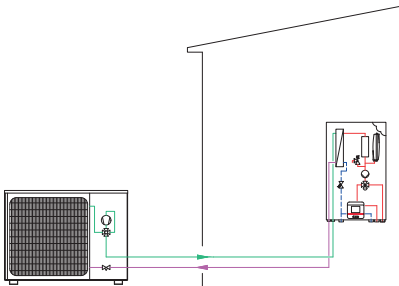

NR KATALOGOWE I CENY PAKIETÓW	Zestaw		Nr kat.	Klasa ErP		Cena netto
				(A+++ do D)	(A+ do F)	
	HA 4-7.2 OS 230V B3	HA 10-7 WS	IW558000012605	A+++		21 432,00 zł 19 733,00 zł
	HA 6-7.2 OS 230V B3	HA 10-7 WS	IW558000012609	A+++		22 373,00 zł 20 599,00 zł
	HA 8-7.2 OS 230V B3	HA 10-7 WS	IW558000012614	A+++		25 451,00 zł 23 433,00 zł
	HA 10-7.2 OS 230V B3	HA 10-7 WS	IW558000012619	A+++		26 477,00 zł 24 378,00 zł

ELEMENTY DODATKOWE	Osprzęt dodatkowy - akcesoria do pompy ciepła GeniaAir Tek		Nr kat.	Cena netto
	Regulator MiPro sense SRC 720		550020260972	2 155,00 zł 1 508,00 zł
	Zdalne sterowanie SR 92 - do regulatora SRC 720		550020260969	1 550,00 zł 962,00 zł
	Regulator radiowy MiPro sense SRC 720f		550020260947	2 998,00 zł 2 061,00 zł
	Zdalne sterowanie radiowe SR 92f - do regulatora SRC 720f		550020260952	1 687,00 zł 1 077,00 zł
	Moduł mieszaczowo-solarny RED-3 do regulatora SRC 720 (maks. 2 obiegi mieszaczowe)		550020257508	1 904,00 zł 1 236,00 zł
	Moduł mieszaczowo-solarny RED-5 do regulatora SRC 720 (maks. 3 obiegi mieszaczowe)		550020257510	2 440,00 zł 1 785,00 zł
	Czujnik NTC (dla modułów RED-3, RED-5)		550020174087	165,00 zł 108,00 zł
	Anoda aktywna		IW550010038397	1 287,00 zł 839,00 zł
	Zestaw do napełniania		IW550010038389	537,00 zł 350,00 zł
	Zestaw do napełniania z zaworem termostatycznym		IW550010038387	1 511,00 zł 984,00 zł
	Naczynie przeponowe do ciepłej wody użytkowej		IW550010042666	1 231,00 zł 802,00 zł
	Zawór nadmiarowo upustowy DN 25		IW550010039716	895,00 zł 583,00 zł
	Zestaw do cyrkulacji ciepłej wody użytkowej		IW550010042665	336,00 zł 219,00 zł
	Zestaw złączy 1"/28 mm, gwint wewnętrzny		IW550010045703	233,00 zł 152,00 zł
	Zestaw złączy 1"/28 mm, gwint zewnętrzny		IW550010045704	336,00 zł 219,00 zł
Zestaw podłączeniowy dla pomieszczeń o wysokości 2,1 m		IW550010045533	1 790,00 zł 1 166,00 zł	

* W zakres dostawy modułu RED-3 i RED-5 nie wchodzi czujniki, które należy dokupić osobno.

PAKIET SYSTEMOWY OZE NR 03 – GENIAAIR TEK

POMPA CIEPŁA POWIETRZE/WODA SPLIT DO WSPÓŁPRACY Z OGRZEWANIEM PŁASZCZYZNOWYM LUB GRZEJNIKOWYM WRAZ Z CENTRALĄ GRZEWczą GENIASET TEK, REGULATOREM MIPROSENSE

SKŁAD PAKIETU	Pompa ciepła GeniaAir Tek + centrala grzewcza GeniaSet Tek			Regulacja	
					
	Urządzenie		Klasa ErP (A+++ do D) (A+ do F)	Moc c.o. [kW] A-7W35	Regulacja pogodowa
HA 4-7.2 OS 230V B3	HA 10-7.2 STB B5	A++	4,1	MiPro Sense (1 obieg grzewczy bez mieszacza)	
HA 6-7.2 OS 230V B3	HA 10-7.2 STB B5	A++	4,7		
HA 8-7.2 OS 230V B3	HA 10-7.2 STB B5	A++	6,4		
HA 10-7.2 OS 230V B3	HA 10-7.2 STB B5	A++	7,1		

NR KATALOGOWE I CENY PAKIETÓW		Zestaw, MiProSense		Nr kat.	Klasa ErP (A+++ do D) (A+ do F)		Cena netto
		HA 4-7.2 OS 230V B3	HA 10-7.2 STB B5		A++	A	
		HA 4-7.2 OS 230V B3	HA 10-7.2 STB B5	IW558000012602	A++	A	32 818,00 zł 30 216,00 zł
		HA 6-7.2 OS 230V B3	HA 10-7.2 STB B5	IW558000012606	A++	A	33 758,00 zł 31 081,00 zł
		HA 8-7.2 OS 230V B3	HA 10-7.2 STB B5	IW558000012611	A++	A	36 836,00 zł 33 915,00 zł
		HA 10-7.2 OS 230V B3	HA 10-7.2 STB B5	IW558000012615	A++	A	37 862,00 zł 34 860,00 zł

ELEMENTY DODATKOWE	Osprzęt dodatkowy - akcesoria do pompy ciepła GeniaAir Tek		Nr kat.	Cena netto
	Regulator MiPro sense SRC 720		550020260972	2 155,00 zł 1 508,00 zł
	Zdalne sterowanie SR 92 - do regulatora SRC 720		550020260969	1 550,00 zł 962,00 zł
	Regulator radiowy MiPro sense SRC 720f		550020260947	2 998,00 zł 2 061,00 zł
	Zdalne sterowanie radiowe SR 92f - do regulatora SRC 720f		550020260952	1 687,00 zł 1 077,00 zł
	Moduł mieszaczowo-solarny RED-3 do regulatora SRC 720 (maks. 2 obiegi mieszaczowe)		550020257508	1 904,00 zł 1 236,00 zł
	Moduł mieszaczowo-solarny RED-5 do regulatora SRC 720 (maks. 3 obiegi mieszaczowe)		550020257510	2 440,00 zł 1 785,00 zł
	Czujnik NTC (dla modułów RED-3, RED-5)		550020174087	165,00 zł 108,00 zł
	Anoda aktywna		IW550010038397	1 287,00 zł 839,00 zł
	Zestaw do napełniania		IW550010038389	537,00 zł 350,00 zł
	Zestaw do napełniania z zaworem termostaticznym		IW550010038387	1 511,00 zł 984,00 zł
	Naczynie przeponowe do ciepłej wody użytkowej		IW550010042666	1 231,00 zł 802,00 zł
	Zawór nadmiarowo upustowy DN 25		IW550010039716	895,00 zł 583,00 zł
	Zestaw do cyrkulacji ciepłej wody użytkowej		IW550010042665	336,00 zł 219,00 zł
	Zestaw złączy 1"/28 mm, gwint wewnętrzny		IW550010045703	233,00 zł 152,00 zł
Zestaw złączy 1"/28 mm, gwint zewnętrzny		IW550010045704	336,00 zł 219,00 zł	
Zestaw podłączeniowy dla pomieszczeń o wysokości 2,1 m		IW550010045533	1 790,00 zł 1 166,00 zł	

* W zakres dostawy modułu RED-3 i RED-5 nie wchodzi czujniki, które należy dokupić osobno.

PAKIET SYSTEMOWY OZE NR 04 – GENIAAIR TEK

POMPA CIEPŁA POWIETRZE/WODA SPLIT DO WSPÓŁPRACY Z OGRZEWANIEM PŁASZCZYZNOWYM LUB GRZEJNIKOWYM
WRAZ Z CENTRALĄ GRZEWCZĄ GENIASSET TEK TYP C2

SKŁAD PAKIETU	Pompa ciepła GeniaAir Tek + centrala grzewcza GeniaSet Tek C2		Regulacja		
					
			Wyposażenie dodatkowe		
Urządzenie		Klasa ErP		Moc c.o. [kW]	Regulacja pogodowa
		(A+++ do D)	(A+ do F)	A-7W35	
HA 4-7.2 OS 230V B3	HA 10-7.2 STB C2	A++		4,1	MiPro Sense (1 obieg grzewczy bez mieszacza, 1 obieg ze zmieszaniem)
HA 6-7.2 OS 230V B3	HA 10-7.2 STB C2	A++		4,7	
HA 8-7.2 OS 230V B3	HA 10-7.2 STB C2	A++		6,4	
HA 10-7.2 OS 230V B3	HA 10-7.2 STB C2	A++		7,1	

NR KATALOGOWE I CENY PAKIETÓW	Zestaw, MiProSense		Nr kat.	Klasa ErP		Cena netto
				(A+++ do D)	(A+ do F)	
	HA 4-7.2 OS 230V B3	HA 10-7.2 STB C2	IW558000012603	A++	A	37 687,00 zł 34 699,00 zł
	HA 6-7.2 OS 230V B3	HA 10-7.2 STB C2	IW558000012607	A++	A	38 627,00 zł 35 564,00 zł
	HA 8-7.2 OS 230V B3	HA 10-7.2 STB C2	IW558000012612	A++	A	41 705,00 zł 38 398,00 zł
	HA 10-7.2 OS 230V B3	HA 10-7.2 STB C2	IW558000012617	A++	A	42 731,00 zł 39 343,00 zł

ELEMENTY DODATKOWE	Osprzęt dodatkowy - akcesoria do pompy ciepła GeniaAir Tek		Nr kat.	Cena netto
	Regulator MiPro sense SRC 720		550020260972	2 155,00 zł 1 508,00 zł
	Zdalne sterowanie SR 92 - do regulatora SRC 720		550020260969	1 550,00 zł 962,00 zł
	Regulator radiowy MiPro sense SRC 720f		550020260947	2 998,00 zł 2 061,00 zł
	Zdalne sterowanie radiowe SR 92f - do regulatora SRC 720f		550020260952	1 687,00 zł 1 077,00 zł
	Moduł mieszaczowo-solarny RED-3 do regulatora SRC 720 (maks. 2 obiegi mieszaczowe)		550020257508	1 904,00 zł 1 236,00 zł
	Moduł mieszaczowo-solarny RED-5 do regulatora SRC 720 (maks. 3 obiegi mieszaczowe)		550020257510	2 440,00 zł 1 785,00 zł
	Czujnik NTC (dla modułów RED-3, RED-5)		550020174087	165,00 zł 108,00 zł
	Anoda aktywna		IW550010038397	1 287,00 zł 839,00 zł
	Zestaw do napełniania		IW550010038389	537,00 zł 350,00 zł
	Zestaw do napełniania z zaworem termostatycznym		IW550010038387	1 511,00 zł 984,00 zł
	Naczynie przeponowe do ciepłej wody użytkowej		IW550010042666	1 231,00 zł 802,00 zł
	Zawór nadmiarowo upustowy DN 25		IW550010039716	895,00 zł 583,00 zł
	Zestaw do cyrkulacji ciepłej wody użytkowej		IW550010042665	336,00 zł 219,00 zł
	Zestaw złączy 1"/28 mm, gwint wewnętrzny		IW550010045703	233,00 zł 152,00 zł
Zestaw złączy 1"/28 mm, gwint zewnętrzny		IW550010045704	336,00 zł 219,00 zł	
Zestaw podłączeniowy dla pomieszczeń o wysokości 2,1 m		IW550010045533	1 790,00 zł 1 166,00 zł	

* W zakres dostawy modułu RED-3 i RED-5 nie wchodzi czujniki, które należy dokupić osobno.

PARAMETRY TECHNICZNE

GeniaAir Tek		HA 4-7.2	HA 6-7.2	HA 8-7.2	HA 10-7.2
Moc grzewcza [kW] / COP (A7W35)	kW/-	4,12/3,0	4,73/2,96	6,41/2,93	7,12/2,86
Przedział mocy grzewczej [kW] (A7W35)	kW	2,65 - 6,1	2,61 - 6,43	4,9 - 10,68	4,92 - 11,53
Przedział COP (A7W35)		4,7 - 4,8	4,7 - 4,8	4,11 - 4,81	4,11 - 4,77
Moc grzewcza [kW] (A2W35)	kW	4,81	5,31	7,16	7,67
COP (A2W35)		3,8	3,72	3,39	3,38
Moc chłodzenia [kW] / EER (A35W7 ΔT5K)	kW/-	3,61/2,97	5,14/2,87	6,37/2,81	7,32/2,44
Moc chłodzenia [kW] / EER (A35W18 ΔT5K)	kW/-	4,0/4,96	5,9/4,25	7,04/3,96	7,16/3,76
Dane elektryczne					
Napięcie znamionowe sprężarki	V	1~/N/PE 230/50			
Maks pobór prądu sprężarka	A	10	10		
Prąd nominalny	A	10	10	19	22
Moc znamionowa, maks.	kW	2,3	2,3	4,4	5,1
Stopień ochrony EN 60529		IPX4			
Wentylator, maksymalna liczba obrotów	obr/min	600	600	600	600
Liczba wentylatorów	W	1	1	1	1
Typ bezpiecznika	A	Charakterystyka C, zwłoczny załączany 1 biegunowo			
Obieg chłodniczy					
Typ i ilość czynnika chłodniczego	kg	R32/1,0	R32/1,0	R32/1,6	R32/1,6
GWP		675	675	675	675
Ekwiwalent CO ₂	t	0,68	0,68	1,08	1,08
Materiał, linia chłodnicza		miedź	miedź	miedź	miedź
Długość przewodu chłodniczego min (pojedyncza)		3	3	3	3
Maks. pojedyncza długość przewodu chłodniczego, jednostka zewnętrzna nad wewnętrzną		40	40	40	40
Maks. różnica wysokości, jednostka zewnętrzna nad wewnętrzną		30	30	30	30
Maks. pojedyncza długość przewodu chłodniczego, jednostka zewnętrzna pod wewnętrzną		20	20	20	20
Maks. różnica wysokości, jednostka zewnętrzna pod wewnętrzną		15	15	15	15
Średnica zewn. przewodu gaz/ciecz		1/2"/1/4"		1/2"/1/4"	
Wymiary					
Szerokość/głębokość/wysokość	mm	975/396/702	975/396/702	982/427/787	982/427/787
Masa urządzenia	kg	55	55	82	82
ErP					
Sezonowa efektywność energetyczna nS – klimat umiarkowany temp. zas. 35/55°C	%	182/133	181/136	175/131	178/130
Klasa ErP dla c.o. 35°C/55°C (A+++ do D)		A+++ / A++	A+++ / A++	A+++ / A++	A+++ / A++
Efektywność energetyczna c.w.u. nwh-klimat umiark. 55°C wraz z GeniaSet	%	110	110	99	99
Klasa ErP dla c.w.u. (A+ do F) wraz z GeniaSet Tek		A	A	A	A
Moc akustyczna wewn./zewn.	dB	41/63	41/63	41/63	41/63
ErP wraz z regulatorem MiPro (zestaw)					
Sezonowa efektywność energetyczna nS – klimat umiarkowany temp. zas. 35/55°C wraz z regulatorem MiPro Sense	%	186/137	185/141	179/135	182/134
Klasa ErP dla c.o. 35°C/55°C (A+++ do G) wraz z regulatorem MiPro Sense		A+++ / A++	A+++ / A++	A+++ / A++	A+++ / A++
GeniaSet Tek		HA 10-7.2 STB B5		HA 10-7.2 STB C2	
Pojemność zasobnika c.w.u.	l	188		188	
Maks temp c.w.u. (bez/z grzałką elektryczną)	°C	55/70		55/70	
Maks. ciśnienie robocze	bar	10		10	
Wymiary (szerokość/głębokość/wysokość)	mm	595/599/1950		595/599/1950	
Masa netto (bez wody)	kg	169		182	
Moc wbudowanej grzałki elektrycznej	kW	5,5		5,5	
GeniaSet Tek		HA 10-7.2 WSB		HA 10-7.2 WS	
Maks. ciśnienie robocze	bar	10		10	
Wymiary (szerokość/głębokość/wysokość)	mm	440/380/777		440/380/777	
Masa netto (bez wody)	kg	41		41	
Moc wbudowanej grzałki elektrycznej	kW	5,5		5,5	



GeniaAir Mono

Pompy ciepła powietrze/woda monoblok do współpracy z ogrzewaniem płaszczyznowym lub grzejnikowym, z naturalnym czynnikiem chłodniczym R290.



Przełomowa technologia pompy ciepła – wysoka sprawność i ochrona klimatu

Rola zrównoważonych technologii będzie coraz większa. Produkty pobierające energię elektryczną będą musiały być bardziej ekologiczne, lecz bez zmniejszania ich mocy i wydajności.

Pompa ciepła powietrze-woda GeniaAir Mono spełnia te wymagania. Służy do ogrzewania, chłodzenia i podgrzewania wody użytkowej z dużą mocą jako jedna z pierwszych pomp ciepła, w których zastosowano naturalny czynnik chłodniczy R290. Dzięki wysokiej temperaturze zasilania doskonale nadaje się nie tylko do nowo budowanych, lecz także modernizowanych nieruchomości.

Saunier Duval wprowadza w pompach ciepła naturalny czynnik chłodniczy R290



R290 to techniczne oznaczenie naturalnego czynnika chłodniczego w postaci propanu. R290 jest od lat powszechnie stosowany w wielu urządzeniach, lodówkach, klimatyzatorach czy nawet puszkach z lakierem, marka Saunier Duval wykorzystuje ten ekologiczny czynnik chłodniczy w pompach ciepła.

GeniaAir Mono to przełomowa pompa ciepła przyszłości, dostępna dosłownie od zaraz, ponieważ jej montaż zajmuje jeden dzień roboczy.

Więcej na www.saunierduval.pl

PAKIET SYSTEMOWY OZE NR 01 – GENIAAIR MONO

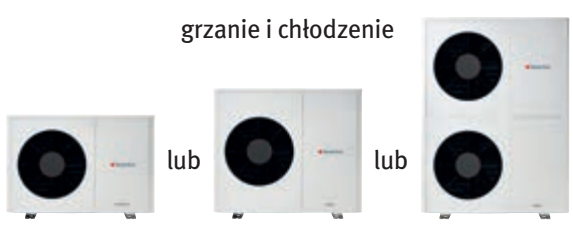
POMPA CIEPŁA POWIETRZE/WODA MONOBLOK DO WSPÓŁPRACY Z OGRZEWANIEM PŁASZCZYZNOWYM LUB GRZEJNIKOWYM WRAZ Z CENTRALĄ GRZEWCZĄ GENIASET, REGULATOREM MIPRO SENSE SRC 720 ORAZ STOPAMI AMORTYZUJĄCYMI

SKŁAD PAKIETU	Pompa ciepła GeniaAir Mono + Centrala grzewcza GeniaSet				Regulacja	
	 <p>grzanie i chłodzenie</p>					
						
Urządzenie		Klasa ErP		Moc c.o. [kW]	Regulacja pogodowa	
		(A+++ do D)	(A+ do F)	A-7W35	MiPro Sense SRC 720 (1 obieg grzewczy bez mieszacza)	
HA 3-6 O 230V	GeniaSet FEW 200/6	A+	A	3,6		
HA 5-6 O 230V	GeniaSet FEW 200/6	A+	A	5,4		
HA 7-6 O 230V	GeniaSet FEW 200/6	A++	A	7,0		
HA 10-6 O 400V	GeniaSet FEW 200/6	A++	A	9,2		
HA 12-6 O 400V	GeniaSet FEW 200/6	A++	A	12,2		

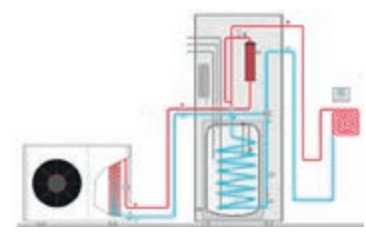













NR KATALOGOWE I CENY PAKIETÓW		Nazwa	Nr kat.	Klasa ErP		Cena netto
				(A+++ do D)	(A+ do F)	
		HA 3-6 O + FEW 200/6 + SRC 720	IW550010044297	A+	A	49 302,00 zł 39 254,00 zł
		HA 5-6 O + FEW 200/6 + SRC 720	IW550010044298	A++	A	49 881,00 zł 39 682,00 zł
		HA 7-6 O + FEW 200/6 + SRC 720	IW550010044299	A++	A	53 517,00 zł 42 359,00 zł
		HA 10-6 O + FEW 200/6 + SRC 720	IW550010044300	A++	A	66 018,00 zł 51 666,00 zł
		HA 12-6 O + FEW 200/6 + SRC 720	IW550010044301	A++	A	67 325,00 zł 52 630,00 zł







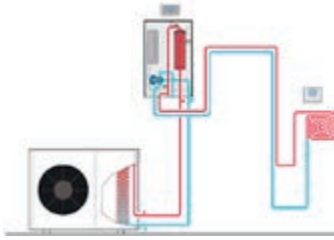

ELEMENTY DODATKOWE	Osprzęt dodatkowy	Nr kat.	Cena netto
	Regulator MiPro sense SRC 720	550020260972	2 155,00 zł 1 508,00 zł
	Zdalne sterowanie SR 92 - do regulatora SRC 720	550020260969	1 550,00 zł 962,00 zł
	Regulator radiowy MiPro sense SRC 720f	550020260947	2 998,00 zł 2 061,00 zł
	Zdalne sterowanie radiowe SR 92f - do regulatora SRC 720f	550020260952	1 687,00 zł 1 077,00 zł
	Moduł mieszaczowo-solarny RED-3 do regulatora SRC 720 (maks. 2 obiegi mieszaczowe)	550020257508	1 904,00 zł 1 236,00 zł
	Moduł mieszaczowo-solarny RED-5 do regulatora SRC 720 (maks. 3 obiegi mieszaczowe)	550020257510	2 440,00 zł 1 785,00 zł
	Czujnik NTC (dla modułów RED-3, RED-5)	550020174087	165,00 zł 108,00 zł
	Moduł wymiennika ciepła dla pomp ciepła monoblok HA 3-6, HA 5-6 i HA 7-6 do wieży hydraulicznej FEW 200/6	630010027982	4 788,00 zł 3 916,00 zł
	Moduł wymiennika ciepła dla pomp ciepła monoblok HA 10-6 i HA 12-6 do wieży hydraulicznej FEW 200/6	630010027973	5 358,00 zł 4 382,00 zł
	Moduł wymiennika ciepła dla pomp ciepła monoblok HA 3-6, HA 5-6, HA 7-6, 10-6 i HA 12-6 do stacji hydraulicznej HE 9-6 WB	IW550020188186	10 077,00 zł 7 718,00 zł
	Moduł kaskadowy VR 32 B	550020231681	1 106,00 zł 686,00 zł
	Cokół 40 cm do podwyższonego ustawienia pompy ciepła split/monoblok	630010027984	2 025,00 zł 1 656,00 zł
	Stopy amortyzujące do jednostki zewnętrznej, duże (2 szt.)	IW550020252059	858,00 zł 657,00 zł
Stopy amortyzujące do jednostki zewnętrznej, małe (4 szt.)	IW550020252872	728,00 zł 558,00 zł	
Uchwyt do montażu ściennego dla pomp ciepła split/monoblok HA 3-5(6), HA 5-5(6) i HA 7-5(6) (ściana bez izolacji termicznej)	630020250225	1 962,00 zł 1 605,00 zł	
Uchwyt do montażu ściennego dla pomp ciepła split/monoblok HA 3-5(6), HA 5-5(6) i HA 7-5(6) (ściana z izolacją termiczną, maks. 160 mm)	630020250224	3 366,00 zł 2 753,00 zł	

* W zakres dostawy modułu RED-3 i RED-5 nie wchodzi czujniki, które należy dokupić osobno.

PAKIET SYSTEMOWY OZE NR 02 – GENIAAIR MONO

POMPA CIEPŁA POWIETRZE/WODA MONOBLOK DO WSPÓŁPRACY Z OGRZEWANIEM PŁASZCZYZNOWYM LUB GRZEJNIKOWYM WRAZ Z MODUŁEM ŚCIENNYM HE, REGULATOREM MIPRO SENSE SRC 720 ORAZ STOPAMI AMORTYZUJĄCYMI

SKŁAD PAKIETU	Pompa ciepła GeniaAir Mono + Moduł ścienny HE				Regulacja	
	grzanie i chłodzenie					
						
	lub		lub			
Urządzenie		Klasa ErP		Moc c.o. [kW]	Regulacja pogodowa MiPro Sense SRC 720 (1 obieg grzewczy bez mieszacza)	
		(A++ do D)	(A+ do F)	A-7W35		
HA 3-6 O 230V	HE 9-6 WB			3,6		
HA 5-6 O 230V	HE 9-6 WB			5,4		
HA 7-6 O 230V	HE 9-6 WB			7,0		
HA 10-6 O 400V	HE 9-6 WB			9,2		
HA 12-6 O 400V	HE 9-6 WB			12,2		

NR KATALOGOWE I CENY PAKIETÓW		Nazwa	Nr kat.	Klasa ErP		Cena netto
				(A+++ do D)	(A+ do F)	
						
		HA 3-6 O + HE 9-6 WB + SRC 720	IW550010044302			43 195,00 zł 33 939,00 zł
		HA 5-6 O + HE 9-6 WB + SRC 720	IW550010044303			43 777,00 zł 34 367,00 zł
		HA 7-6 O + HE 9-6 WB + SRC 720	IW550010044304			47 410,00 zł 37 044,00 zł
		HA 10-6 O + HE 9-6 WB + SRC 720	IW550010044305			59 911,00 zł 46 351,00 zł
		HA 12-6 O + HE 9-6 WB + SRC 720	IW550010044306			61 221,00 zł 47 316,00 zł

ELEMENTY DODATKOWE	Osprzęt dodatkowy	Nr kat.	Cena netto
	Regulator MiPro sense SRC 720	550020260972	2 155,00 zł 1 508,00 zł
	Zdalne sterowanie SR 92 - do regulatora SRC 720	550020260969	1 550,00 zł 962,00 zł
	Regulator radiowy MiPro sense SRC 720f	550020260947	2 998,00 zł 2 061,00 zł
	Zdalne sterowanie radiowe SR 92f - do regulatora SRC 720f	550020260952	1 687,00 zł 1 077,00 zł
	Moduł mieszaczowo-solarny RED-3 do regulatora SRC 720 (maks. 2 obiegi mieszaczowe)	550020257508	1 904,00 zł 1 236,00 zł
	Moduł mieszaczowo-solarny RED-5 do regulatora SRC 720 (maks. 3 obiegi mieszaczowe)	550020257510	2 440,00 zł 1 785,00 zł
	Czujnik NTC (dla modułów RED-3, RED-5)	550020174087	165,00 zł 108,00 zł
	Moduł wymiennika ciepła dla pomp ciepła monoblok HA 3-6, HA 5-6 i HA 7-6 do wieży hydraulicznej FEW 200/6	630010027982	4 788,00 zł 3 916,00 zł
	Moduł wymiennika ciepła dla pomp ciepła monoblok HA 10-6 i HA 12-6 do wieży hydraulicznej FEW 200/6	630010027973	5 358,00 zł 4 382,00 zł
	Moduł wymiennika ciepła dla pomp ciepła monoblok HA 3-6, HA 5-6, HA 7-6, 10-6 i HA 12-6 do stacji hydraulicznej HE 9-6 WB	IW550020188186	10 077,00 zł 7 718,00 zł
	Moduł kaskadowy VR 32 B	550020231681	1 106,00 zł 686,00 zł
	Cokół 40 cm do podwyższonego ustawienia pompy ciepła split/monoblok	630010027984	2 025,00 zł 1 656,00 zł
	Stopy amortyzujące do jednostki zewnętrznej, duże (2 szt.)	IW550020252059	858,00 zł 657,00 zł
	Stopy amortyzujące do jednostki zewnętrznej, małe (4 szt.)	IW550020252872	728,00 zł 558,00 zł
	Uchwyt do montażu ściennego dla pomp ciepła split/monoblok HA 3-5(6), HA 5-5(6) i HA 7-5(6) (ściana bez izolacji termicznej)	630020250225	1 962,00 zł 1 605,00 zł
Uchwyt do montażu ściennego dla pomp ciepła split/monoblok HA 3-5(6), HA 5-5(6) i HA 7-5(6) (ściana z izolacją termiczną, maks. 160 mm)	630020250224	3 366,00 zł 2 753,00 zł	

* W zakres dostawy modułu RED-3 i RED-5 nie wchodzi czujniki, które należy dokupić osobno.

PAKIET SYSTEMOWY OZE NR 03 – GENIAAIR MONO

POMPA CIEPŁA POWIETRZE/WODA MONOBLOK DO WSPÓŁPRACY Z OGRZEWANIEM PŁASZCZYZNOWYM LUB GRZEJNIKOWYM WRAZ Z MODUŁEM ŚCIENNYM HE, ZEWNĘTRZNYM ZASOBNIKIEM C.W.U., REGULATOREM MIPRO SENSE SRC 720 ORAZ STOPAMI AMORTYZUJĄCYMI

SKŁAD PAKIETU	Pompa ciepła GeniaAir Mono + Moduł ścienny HE				Zasobnik c.w.u.	Regulacja
	grzanie i chłodzenie					
Urządzenie		Klasa ErP		Moc c.o. [kW]	Zasobnik c.w.u.	Regulacja pogodowa
		(A++ do D)	(A+ do F)	A-7W35		
HA 3-6 O 230V	HE 9-6 WB	A+	A	3,6	FEW 300 (Klasa Erp B)	MiPro Sense SRC 720 (1 obieg grzewczy bez mieszacza)
HA 5-6 O 230V	HE 9-6 WB	A+	A	5,4		
HA 7-6 O 230V	HE 9-6 WB	A++	A	7,0		
HA 10-6 O 400V	HE 9-6 WB	A++	A	9,2		
HA 12-6 O 400V	HE 9-6 WB	A++	A	12,2		







NR KATALOGOWE I CENY PAKIETÓW		Nazwa	Nr kat.	Klasa ErP		Cena netto
				(A+++ do D)	(A+ do F)	
		HA 3-6 O + HE 9-6 WB + FEW 300 + SRC 720	IW550010044307	A+	A	51 550,00 zł 40 127,00 zł
		HA 5-6 O + HE 9-6 WB + FEW 300 + SRC 720	IW550010044308	A++	A	52 130,00 zł 40 555,00 zł
		HA 7-6 O + HE 9-6 WB + FEW 300 + SRC 720	IW550010044309	A++	A	55 765,00 zł 43 233,00 zł
		HA 10-6 O + HE 9-6 WB + FEW 300 + SRC 720	IW550010044310	A++	A	68 266,00 zł 52 539,00 zł
		HA 12-6 O + HE 9-6 WB + FEW 300 + SRC 720	IW550010044311	A++	A	69 574,00 zł 53 245,00 zł

ELEMENTY DODATKOWE	Osprzęt dodatkowy	Nr kat.	Cena netto
		Regulator MiPro sense SRC 720	550020260972
	Zdalne sterowanie SR 92 - do regulatora SRC 720	550020260969	1 550,00 zł 962,00 zł
	Regulator radiowy MiPro sense SRC 720f	550020260947	2 998,00 zł 2 061,00 zł
	Zdalne sterowanie radiowe SR 92f - do regulatora SRC 720f	550020260952	1 687,00 zł 1 077,00 zł
	Moduł mieszaczowo-solarny RED-3 do regulatora SRC 720 (maks. 2 obiegi mieszaczowe)	550020257508	1 904,00 zł 1 236,00 zł
	Moduł mieszaczowo-solarny RED-5 do regulatora SRC 720 (maks. 3 obiegi mieszaczowe)	550020257510	2 440,00 zł 1 785,00 zł
	Czujnik NTC (dla modułów RED-3, RED-5)	550020174087	165,00 zł 108,00 zł
	Moduł wymiennika ciepła dla pomp ciepła monoblok HA 3-6, HA 5-6 i HA 7-6 do wieży hydraulicznej FEW 200/6	630010027982	4 788,00 zł 3 916,00 zł
	Moduł wymiennika ciepła dla pomp ciepła monoblok HA 10-6 i HA 12-6 do wieży hydraulicznej FEW 200/6	630010027973	5 358,00 zł 4 382,00 zł
	Moduł wymiennika ciepła dla pomp ciepła monoblok HA 3-6, HA 5-6, HA 7-6, 10-6 i HA 12-6 do stacji hydraulicznej HE 9-6 WB	IW550020188186	10 077,00 zł 7 718,00 zł
	Moduł kaskadowy VR 32 B	550020231681	1 106,00 zł 686,00 zł
	Cokół 40 cm do podwyższonego ustawienia pompy ciepła split/monoblok	630010027984	2 025,00 zł 1 656,00 zł
	Stopy amortyzujące do jednostki zewnętrznej, duże (2 szt.)	IW550020252059	858,00 zł 657,00 zł
	Stopy amortyzujące do jednostki zewnętrznej, małe (4 szt.)	IW550020252872	728,00 zł 558,00 zł
	Uchwyt do montażu ściennego dla pomp ciepła split/monoblok HA 3-5(6), HA 5-5(6) i HA 7-5(6) (ściana bez izolacji termicznej)	630020250225	1 962,00 zł 1 605,00 zł
	Uchwyt do montażu ściennego dla pomp ciepła split/monoblok HA 3-5(6), HA 5-5(6) i HA 7-5(6) (ściana z izolacją termiczną, maks. 160 mm)	630020250224	3 366,00 zł 2 753,00 zł

* W zakres dostawy modułu RED-3 i RED-5 nie wchodzi czujniki, które należy dokupić osobno.

PAKIET SYSTEMOWY OZE NR 04 – GENIAAIR MONO

POMPA CIEPŁA POWIETRZE/WODA MONOBLOK DO WSPÓŁPRACY Z OGRZEWANIEM PŁASZCZYZNOWYM LUB GRZEJNIKOWYM WRAZ Z CENTRALĄ GRZEWCZĄ GENIASET, ZASOBNIKIEM BUFOROWYM, REGULATOREM MIPRO SENSE SRC 720 ORAZ STOPAMI AMORTYZUJĄCYMI

SKŁAD PAKIETU	Pompa ciepła GeniaAir Mono + Centrala grzewcza GeniaSet			Bufor	Regulacja	
	grzanie i chłodzenie					
	 lub  lub 					
Urządzenie		Klasa ErP		Moc c.o. [kW]	VNR 100M	Regulacja pogodowa
		(A++ do D)	(A+ do F)	A-7W35		
HA 3-6 O 230V	GeniaSet FEW 200/6	A+	A	3,6	VNR 100M zasobnik buforowy, poj. 100 l (grzanie i chłodzenie) – Klasa ErP A	MiPro Sense SRC 720 (1 obieg grzewczy bez mieszacza)
HA 5-6 O 230V	GeniaSet FEW 200/6	A+	A	5,4		
HA 7-6 O 230V	GeniaSet FEW 200/6	A++	A	7,0		
HA 10-6 O 400V	GeniaSet FEW 200/6	A++	A	9,2		
HA 12-6 O 400V	GeniaSet FEW 200/6	A++	A	12,2		







NR KATALOGOWE I CENY PAKIETÓW		Nazwa	Nr kat.	Klasa ErP		Cena netto
				(A+++ do D)	(A+ do F)	
		HA 3-6 O + FEW 200/6 + VNR 100 + SRC 720	IW550010044312	A+	A	52 750,00 zł 41 775,00 zł
		HA 5-6 O + FEW 200/6 + VNR 100 + SRC 720	IW550010044313	A++	A	53 331,00 zł 42 202,00 zł
		HA 7-6 O + FEW 200/6 + VNR 100 + SRC 720	IW550010044314	A++	A	56 967,00 zł 44 881,00 zł
		HA 10-6 O + FEW 200/6 + VNR 100 + SRC 720	IW550010044315	A++	A	69 466,00 zł 54 187,00 zł
		HA 12-6 O + FEW 200/6 + VNR 100 + SRC 720	IW550010044316	A++	A	70 775,00 zł 55 151,00 zł

ELEMENTY DODATKOWE	Osprzęt dodatkowy	Nr kat.	Cena netto
		Regulator MiPro sense SRC 720	550020260972
	Zdalne sterowanie SR 92 - do regulatora SRC 720	550020260969	1 550,00 zł 962,00 zł
	Regulator radiowy MiPro sense SRC 720f	550020260947	2 998,00 zł 2 061,00 zł
	Zdalne sterowanie radiowe SR 92f - do regulatora SRC 720f	550020260952	1 687,00 zł 1 077,00 zł
	Moduł mieszaczowo-solarny RED-3 do regulatora SRC 720 (maks. 2 obiegi mieszaczowe)	550020257508	1 904,00 zł 1 236,00 zł
	Moduł mieszaczowo-solarny RED-5 do regulatora SRC 720 (maks. 3 obiegi mieszaczowe)	550020257510	2 440,00 zł 1 785,00 zł
	Czujnik NTC (dla modułów RED-3, RED-5)	550020174087	165,00 zł 108,00 zł
	Moduł wymiennika ciepła dla pomp ciepła monoblok HA 3-6, HA 5-6 i HA 7-6 do wieży hydraulicznej FEW 200/6	630010027982	4 788,00 zł 3 916,00 zł
	Moduł wymiennika ciepła dla pomp ciepła monoblok HA 10-6 i HA 12-6 do wieży hydraulicznej FEW 200/6	630010027973	5 358,00 zł 4 382,00 zł
	Moduł wymiennika ciepła dla pomp ciepła monoblok HA 3-6, HA 5-6, HA 7-6, 10-6 i HA 12-6 do stacji hydraulicznej HE 9-6 WB	IW550020188186	10 077,00 zł 7 718,00 zł
	Moduł kaskadowy VR 32 B	550020231681	1 106,00 zł 686,00 zł
	Cokół 40 cm do podwyższonego ustawienia pompy ciepła split/monoblok	630010027984	2 025,00 zł 1 656,00 zł
	Stopy amortyzujące do jednostki zewnętrznej, duże (2 szt.)	IW550020252059	858,00 zł 657,00 zł
	Stopy amortyzujące do jednostki zewnętrznej, małe (4 szt.)	IW550020252872	728,00 zł 558,00 zł
	Uchwyt do montażu ściennego dla pomp ciepła split/monoblok HA 3-5(6), HA 5-5(6) i HA 7-5(6) (ściana bez izolacji termicznej)	630020250225	1 962,00 zł 1 605,00 zł
	Uchwyt do montażu ściennego dla pomp ciepła split/monoblok HA 3-5(6), HA 5-5(6) i HA 7-5(6) (ściana z izolacją termiczną, maks. 160 mm)	630020250224	3 366,00 zł 2 753,00 zł

* W zakres dostawy modułu RED-3 i RED-5 nie wchodzi czujniki, które należy dokupić osobno.

PAKIET SYSTEMOWY OZE NR 05 – GENIAAIR MONO

POMPA CIEPŁA POWIETRZE/WODA MONOBLOK DO WSPÓŁPRACY Z OGRZEWANIEM PŁASZCZYZNOWYM LUB GRZEJNIKOWYM WRAZ Z MODUŁEM ŚCIENNYM HE, ZEWNĘTRZNYM ZASOBNIKIEM C.W.U., ZASOBNIKIEM BUFOROWYM, REGULATOREM MIPRO SENSE SRC 720 ORAZ STOPAMI AMORTYZUJĄCYMI

SKŁAD PAKIETU	Pompa ciepła GeniaAir Mono + Moduł ścienny HE				Zasobnik c.w.u.	Bufor	Regulacja	
	grzanie i chłodzenie							
	 lub  lub 							
Urządzenie		Klasa ErP		Moc c.o. [kW]	Zasobnik c.w.u.	VNR 100M	Regulacja pogodowa	
		(A ⁺⁺ do D)	(A ⁺ do F)	A-7W35				
HA 3-6 O 230V	HE 9-6 WB	A ⁺	A	3,6	FEW 300 (Klasa Erp B)	VNR 100M zasobnik buforowy, poj. 100 l (grzanie i chłodzenie) – Klasa Erp A	MiPro Sense SRC 720 (1 obieg grzewczy bez mieszacza)	
HA 5-6 O 230V	HE 9-6 WB	A ⁺	A	5,4				
HA 7-6 O 230V	HE 9-6 WB	A ⁺⁺	A	7,0				
HA 10-6 O 400V	HE 9-6 WB	A ⁺⁺	A	9,2				
HA 12-6 O 400V	HE 9-6 WB	A ⁺⁺	A	12,2				

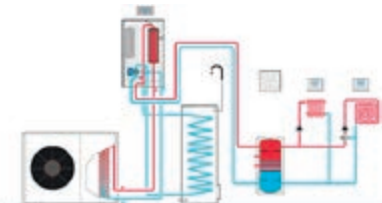





NR KATALOGOWE I CENY PAKIETÓW		Nazwa	Nr kat.	Klasa ErP		Cena netto
				(A ⁺⁺ do D)	(A ⁺ do F)	
		HA 3-6 O + HE 9-6 WB + FEW 300 + VNR 100 + SRC 720	IW550010044317	A ⁺	A	55 001,00 zł 42 648,00 zł
		HA 5-6 O + HE 9-6 WB + FEW 300 + VNR 100 + SRC 720	IW550010044318	A ⁺⁺	A	55 582,00 zł 42 818,00 zł
		HA 7-6 O + HE 9-6 WB + FEW 300 + VNR 100 + SRC 720	IW550010044319	A ⁺⁺	A	59 214,00 zł 45 753,00 zł
		HA 10-6 O + HE 9-6 WB + FEW 300 + VNR 100 + SRC 720	IW550010044320	A ⁺⁺	A	71 717,00 zł 55 060,00 zł
		HA 12-6 O + HE 9-6 WB + FEW 300 + VNR 100 + SRC 720	IW550010044321	A ⁺⁺	A	73 022,00 zł 56 025,00 zł



ELEMENTY DODATKOWE	Osprzęt dodatkowy	Nr kat.	Cena netto
	Regulator MiPro sense SRC 720	550020260972	2 155,00 zł 1 508,00 zł
	Zdalne sterowanie SR 92 - do regulatora SRC 720	550020260969	1 550,00 zł 962,00 zł
	Regulator radiowy MiPro sense SRC 720f	550020260947	2 998,00 zł 2 061,00 zł
	Zdalne sterowanie radiowe SR 92f - do regulatora SRC 720f	550020260952	1 687,00 zł 1 077,00 zł
	Moduł mieszaczowo-solarny RED-3 do regulatora SRC 720 (maks. 2 obiegi mieszaczowe)	550020257508	1 904,00 zł 1 236,00 zł
	Moduł mieszaczowo-solarny RED-5 do regulatora SRC 720 (maks. 3 obiegi mieszaczowe)	550020257510	2 440,00 zł 1 785,00 zł
	Czujnik NTC (dla modułów RED-3, RED-5)	550020174087	165,00 zł 108,00 zł
	Moduł wymiennika ciepła dla pomp ciepła monoblok HA 3-6, HA 5-6 i HA 7-6 do wieży hydraulicznej FEW 200/6	630010027982	4 788,00 zł 3 916,00 zł
	Moduł wymiennika ciepła dla pomp ciepła monoblok HA 10-6 i HA 12-6 do wieży hydraulicznej FEW 200/6	630010027973	5 358,00 zł 4 382,00 zł
	Moduł wymiennika ciepła dla pomp ciepła monoblok HA 3-6, HA 5-6, HA 7-6, 10-6 i HA 12-6 do stacji hydraulicznej HE 9-6 WB	IW550020188186	10 077,00 zł 7 718,00 zł
	Moduł kaskadowy VR 32 B	550020231681	1 106,00 zł 686,00 zł
	Cokół 40 cm do podwyższonego ustawienia pompy ciepła split/monoblok	630010027984	2 025,00 zł 1 656,00 zł
	Stopy amortyzujące do jednostki zewnętrznej, duże (2 szt.)	IW550020252059	858,00 zł 657,00 zł
	Stopy amortyzujące do jednostki zewnętrznej, małe (4 szt.)	IW550020252872	728,00 zł 558,00 zł
Uchwyt do montażu ściennego dla pomp ciepła split/monoblok HA 3-5(6), HA 5-5(6) i HA 7-5(6) (ściana bez izolacji termicznej)	630020250225	1 962,00 zł 1 605,00 zł	
Uchwyt do montażu ściennego dla pomp ciepła split/monoblok HA 3-5(6), HA 5-5(6) i HA 7-5(6) (ściana z izolacją termiczną, maks. 160 mm)	630020250224	3 366,00 zł 2 753,00 zł	

* W zakres dostawy modułu RED-3 i RED-5 nie wchodzi czujniki, które należy dokupić osobno.

PAKIET SYSTEMOWY HYBRYDOWY NR 06 – GENIAAIR MONO

POMPA CIEPŁA POWIETRZE/WODA MONOBLOK DO WSPÓŁPRACY Z ISTNIEJĄCYM KOTŁEM, Z ZASOBNIKIEM BUFOROWYM, REGULATOREM MIPRO SENSE SRC 720, MODUŁEM STERUJĄCYM HPIM SD ORAZ STOPAMI AMORTYZUJĄCYMI

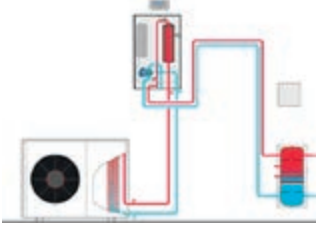
SKŁAD PAKIETU	Pompa ciepła GeniaAir Mono			Bufor	Regulacja	
	grzanie i chłodzenie					
		lub		lub		
Urządzenie	Klasa ErP		Moc c.o. [kW]	VNR 100M	HPIM SD	Regulacja pogodowa
	(A+++ do D)	(A+ do F)	A-7W35			
HA 3-6 O 230V	A+	A	3,6	VNR 100M zasobnik buforowy, poj. 100 l (grzanie i chłodzenie) – Klasa ErP A	Moduł sterujący	MiPro Sense SRC 720 (1 obieg grzewczy bez mieszacza)
HA 5-6 O 230V	A+	A	5,4			
HA 7-6 O 230V	A++	A	7,0			
HA 10-6 O 400V	A++	A	9,2			
HA 12-6 O 400V	A++	A	12,2			

NR KATALOGOWE I CENY PAKIETÓW		Nazwa	Nr kat.	Klasa ErP		Cena netto
				(A+++ do D)	(A+ do F)	
						
		HA 3-6 O + HPIM SD + VNR 100 + SRC 720	IW550010044322	A+	A	39 812,00 zł 30 510,00 zł
		HA 5-6 O + HPIM SD + VNR 100 + SRC 720	IW550010044323	A++	A	40 395,00 zł 30 681,00 zł
		HA 7-6 O + HPIM SD + VNR 100 + SRC 720	IW550010044296	A++	A	44 029,00 zł 33 358,00 zł
		HA 10-6 O + HPIM SD + VNR 100 + SRC 720	IW550010044324	A++	A	56 528,00 zł 42 664,00 zł
		HA 12-6 O + HPIM SD + VNR 100 + SRC 720	IW550010044325	A++	A	57 837,00 zł 43 629,00 zł

ELEMENTY DODATKOWE	Osprzęt dodatkowy	Nr kat.	Cena netto
		Regulator MiPro sense SRC 720	550020260972
	Zdalne sterowanie SR 92 - do regulatora SRC 720	550020260969	1 550,00 zł 962,00 zł
	Regulator radiowy MiPro sense SRC 720f	550020260947	2 998,00 zł 2 061,00 zł
	Zdalne sterowanie radiowe SR 92f - do regulatora SRC 720f	550020260952	1 687,00 zł 1 077,00 zł
	Moduł mieszaczowo-solarny RED-3 do regulatora SRC 720 (maks. 2 obiegi mieszaczowe)	550020257508	1 904,00 zł 1 236,00 zł
	Moduł mieszaczowo-solarny RED-5 do regulatora SRC 720 (maks. 3 obiegi mieszaczowe)	550020257510	2 440,00 zł 1 785,00 zł
	Czujnik NTC (dla modułów RED-3, RED-5)	550020174087	165,00 zł 108,00 zł
	Moduł wymiennika ciepła dla pomp ciepła monoblok HA 3-6, HA 5-6 i HA 7-6 do wieży hydraulicznej FEW 200/6	630010027982	4 788,00 zł 3 916,00 zł
	Moduł wymiennika ciepła dla pomp ciepła monoblok HA 10-6 i HA 12-6 do wieży hydraulicznej FEW 200/6	630010027973	5 358,00 zł 4 382,00 zł
	Moduł wymiennika ciepła dla pomp ciepła monoblok HA 3-6, HA 5-6, HA 7-6, 10-6 i HA 12-6 do stacji hydraulicznej HE 9-6 WB	IW550020188186	10 077,00 zł 7 718,00 zł
	Moduł kaskadowy VR 32 B	550020231681	1 106,00 zł 686,00 zł
	Cokół 40 cm do podwyższonego ustawienia pompy ciepła split/monoblok	630010027984	2 025,00 zł 1 656,00 zł
	Stopy amortyzujące do jednostki zewnętrznej, duże (2 szt.)	IW550020252059	858,00 zł 657,00 zł
	Stopy amortyzujące do jednostki zewnętrznej, małe (4 szt.)	IW550020252872	728,00 zł 558,00 zł
	Uchwyt do montażu ściennego dla pomp ciepła split/monoblok HA 3-5(6), HA 5-5(6) i HA 7-5(6) (ściana bez izolacji termicznej)	630020250225	1 962,00 zł 1 605,00 zł
	Uchwyt do montażu ściennego dla pomp ciepła split/monoblok HA 3-5(6), HA 5-5(6) i HA 7-5(6) (ściana z izolacją termiczną, maks. 160 mm)	630020250224	3 366,00 zł 2 753,00 zł

* W zakres dostawy modułu RED-3 i RED-5 nie wchodzi czujniki, które należy dokupić osobno.

PAKIET SYSTEMOWY KASKADOWY NR 07 – GENIAAIR MONO

POMPA CIEPŁA POWIETRZE/WODA MONOBLOK DO TWORZENIA INSTALACJI KASKADOWYCH, Z REGULATOREM MIPRO SENSE SRC 720 LUB MODUŁEM KASKADOWYM VR 32B, MODUŁEM STERUJĄCYM HPIM SD ORAZ STOPAMI AMORTYZUJĄCYMI

SKŁAD PAKIETU	Pompa ciepła GeniaAir Mono			Regulacja			
	Urządzenie	Klasa ErP		Moc c.o. [kW]	HPIM SD	Regulacja pogodowa	VR 32B
		(A+++ do D)	(A+ do F)	A-7W35			
	HA 10-6 O 400V	A++	A	9,2	Moduł sterujący	MiPro Sense SRC 720 (1 obieg grzewczy bez mieszacza)	Moduł kaskadowy
	HA 10-6 O 400V	A++	A	9,2			
	HA 12-6 O 400V	A++	A	12,2			
	HA 12-6 O 400V	A++	A	12,2			



NR KATALOGOWE I CENY PAKIETÓW	Diagram instalacji	Nazwa	Nr kat.	Klasa ErP		Cena netto
				(A+++ do D)	(A+ do F)	
		HA 10-6 O + HPIM SD + SRC 720 (K1)	IW550010044326	A++	A	51 949,00 zł 40 402,00 zł
		HA 10-6 O + HPIM SD + VR 32 B (K+)	IW550010044327	A++	A	50 990,00 zł 39 807,00 zł
		HA 12-6 O + HPIM SD + SRC 720 (K1)	IW550010044328	A++	A	53 191,00 zł 41 366,00 zł
		HA 12-6 O + HPIM SD + VR 32 B (K+)	IW550010044329	A++	A	52 233,00 zł 40 772,00 zł

ELEMENTY DODATKOWE	Opis	Nr kat.	Cena netto
	Regulator MiPro sense SRC 720	550020260972	2 155,00 zł 1 508,00 zł
	Zdalne sterowanie SR 92 - do regulatora SRC 720	550020260969	1 550,00 zł 962,00 zł
	Regulator radiowy MiPro sense SRC 720f	550020260947	2 998,00 zł 2 061,00 zł
	Zdalne sterowanie radiowe SR 92f - do regulatora SRC 720f	550020260952	1 687,00 zł 1 077,00 zł
	Moduł mieszaczowo-solarny RED-3 do regulatora SRC 720 (maks. 2 obiegi mieszaczowe)	550020257508	1 904,00 zł 1 236,00 zł
	Moduł mieszaczowo-solarny RED-5 do regulatora SRC 720 (maks. 3 obiegi mieszaczowe)	550020257510	2 440,00 zł 1 785,00 zł
	Czujnik NTC (dla modułów RED-3, RED-5)	550020174087	165,00 zł 108,00 zł
	Moduł wymiennika ciepła dla pomp ciepła monoblok HA 3-6, HA 5-6 i HA 7-6 do wieży hydraulicznej FEW 200/6	630010027982	4 788,00 zł 3 916,00 zł
	Moduł wymiennika ciepła dla pomp ciepła monoblok HA 10-6 i HA 12-6 do wieży hydraulicznej FEW 200/6	630010027973	5 358,00 zł 4 382,00 zł
	Moduł wymiennika ciepła dla pomp ciepła monoblok HA 3-6, HA 5-6, HA 7-6, 10-6 i HA 12-6 do stacji hydraulicznej HE 9-6 WB	IW550020188186	10 077,00 zł 7 718,00 zł
	Moduł kaskadowy VR 32 B	550020231681	1 106,00 zł 686,00 zł
	Cokół 40 cm do podwyższonego ustawienia pompy ciepła split/monoblok	630010027984	2 025,00 zł 1 656,00 zł
	Stopy amortyzujące do jednostki zewnętrznej, duże (2 szt.)	IW550020252059	858,00 zł 657,00 zł
	Stopy amortyzujące do jednostki zewnętrznej, małe (4 szt.)	IW550020252872	728,00 zł 558,00 zł
	Uchwyt do montażu ściennego dla pomp ciepła split/monoblok HA 3-5(6), HA 5-5(6) i HA 7-5(6) (ściana bez izolacji termicznej)	630020250225	1 962,00 zł 1 605,00 zł
	Uchwyt do montażu ściennego dla pomp ciepła split/monoblok HA 3-5(6), HA 5-5(6) i HA 7-5(6) (ściana z izolacją termiczną, maks. 160 mm)	630020250224	3 366,00 zł 2 753,00 zł

* W zakres dostawy modułu RED-3 i RED-5 nie wchodzi czujniki, które należy dokupić osobno.

- Pakiet z rozszerzeniem (K1) to pompa ciepła, która pracuje zawsze jako pierwsza w kaskadzie (MASTER)
- Pakiet z rozszerzeniem (K+) to następna pompa w kaskadzie (druga, trzecia, etc - SLAVE).

PARAMETRY TECHNICZNE

GeniaAir MONO		HA 3-6 O	HA 5-6 OS	HA 7-6 O	HA 10-6 O	HA 12-6 O
Moc grzewcza [kW] / COP (A7W35)	kW/-	3,6/2,7	5,4/2,6	7/2,8	9,2/2,7	12,2/2,7
Przedział mocy grzewczej [kW] (A7W35)	kW	2,1-5,9	2,1-8,0	3,2-12,3	5,8-15,0	5,8-17,9
Przedział COP (A7W35)		3,8-4,8	3,3-4,8	3,9-5,0	4,3-5,5	3,6-5,5
Przedział mocy grzewczej [kW] (A2W35)	kW	2,0-5,2	2,0-7,3	2,8-10,4	4,9-13,3	4,9-16,4
Przedział COP (A2W35)		3,5-4,1	3,1-4,1	3,3-4,3	3,8-4,7	3,3-4,7
Moc chłodzenia [kW] / EER (A35W7 ΔT5K)	kW/-	3,4/3,4	3,4/3,4	4,9/3,5	7,9/3,5	7,8/3,5
Moc chłodzenia [kW] / EER (A35W18 ΔT5K)	kW/-	4,5/4,3	4,5/4,3	6,4/4,2	10,9/4,6	10,8/4,6
Dane elektryczne						
Napięcie znamionowe sprężarki	V	1~/N/PE 230/50	1~/N/PE 230/50	1~/N/PE 230/50	3~/N/PE 400/50	3~/N/PE 400/50
Maks pobór prądu sprężarka	A	1,43	14,3	15	15	15
Prąd rozruchowy	A	14,3	14,3	15	15	15
EN 60529 IP				IP 15B		
Kategoria przepięciowa				II		
Wentylator, pobór mocy	W			50		
Liczba wentylatorów		1	1	1	2	2
Typ bezpiecznika				C16		
Opcjonalny wyłącznik różnicowo-prądowy				RCCB typ B		
Obieg grzewczy						
Maks. ciśnienie robocze	bar			3,0		
Maks. temperatura w obiegu grzewczym za pomocą sprężarki	°C			75		
Min/max. temp. powietrza zewnętrznego	°C			-25/43		
Przepływ min/maks	l/h	400/860	400/860	540/1205	995/2065	995/2065
Pojemność wodna urządzenia	l	1,5	1,5	2	2,5	2,5
Pojedyncza, maks. długość przewodu wody grzewczej	m			20		
Minimalna objętość wody grzewczej do odmrażania (z grzałką/bez grzałki)	l	15/40	15/40	20/55	45/150	45/150
Czynnik niezamarzający (w przypadku zastosowania wymiennika ciepła)				44% roztwór glikolu propylenowego		
Podłączenia hydrauliczne						
Przyłącze zasilanie/powrót				G 1 1/4"		
Właściwości chłodnicze						
Typ i ilość czynnika chłodniczego	kg	R290/0,6		R290/0,9		R290/1,3
GWP				3		
Ekwiwalent CO ₂	t	1,8		2,7		3,9
Wymiary						
Szerokość/głębokość/wysokość	mm	1100/450/765		1100/450/965		1100/450/1565
Masa urządzenia	kg	114		128		210
ErP						
Sezonowa efektywność energetyczna nS – klimat umiarkowany temp. zas. 35/55°C	%	172/118	176/123	179/128	192/138	190/143
Klasa ErP dla c.o. 35°C/55°C (A+++ do D)	 (A+++ do D)	A+++ / A+	A+++ / A+	A+++ / A++	A+++ / A++	A+++ / A++
Efektywność energetyczna c.w.u. nwh-klimat umiarkowany wraz z uniTOWER	%	106	106	106	108	108
Klasa ErP dla c.w.u. (A* do F) wraz z uniTOWER plus VIH QW 190/6	 (A* do F)	A	A	A	A	A
Moc akustyczna zewnętrzna (W35/W55)	dba	51/54	51/54	53/55	59/59	59/59
ErP wraz z regulatorem MiPro (zestaw)						
Sezonowa efektywność energetyczna nS – klimat umiarkowany temp. zas. 35/55°C wraz z regulatorem MiPro	%	176/122	180/127	183/132	196/142	194/147
Klasa ErP dla c.o. 35°C/55°C (A+++ do D) wraz z regulatorem MiPro	 (A+++ do D)	A+++ / A+	A+++ / A++	A+++ / A++	A+++ / A++	A+++ / A++
GeniaSet monoblok						
Pojemność zasobnika c.w.u.	l			185		
Maks temp c.w.u. (bez/z grzałką elektryczną)	°C			55/75		
Wymiary (szerokość/głębokość/wysokość)	mm			595/693/1880		
Masa netto (bez wody)	kg			146		
Moc wbudowanej grzałki elektrycznej	kW		6 kW (230 V/50 Hz)/9 kW (400 V/50 Hz)			
Moduł hydrauliczny, naścienny HE 9-6 WB						
Wymiary (szerokość/głębokość/wysokość)	mm			440x350x720		
Masa netto (bez wody)	kg			20		
Moc wbudowanej grzałki elektrycznej	kW			6 kW (230 V/50 Hz)/9 kW (400 V/50 Hz)		

GeniaAir Split – technologia, której nie słycać

HA 3-5 OS 230V

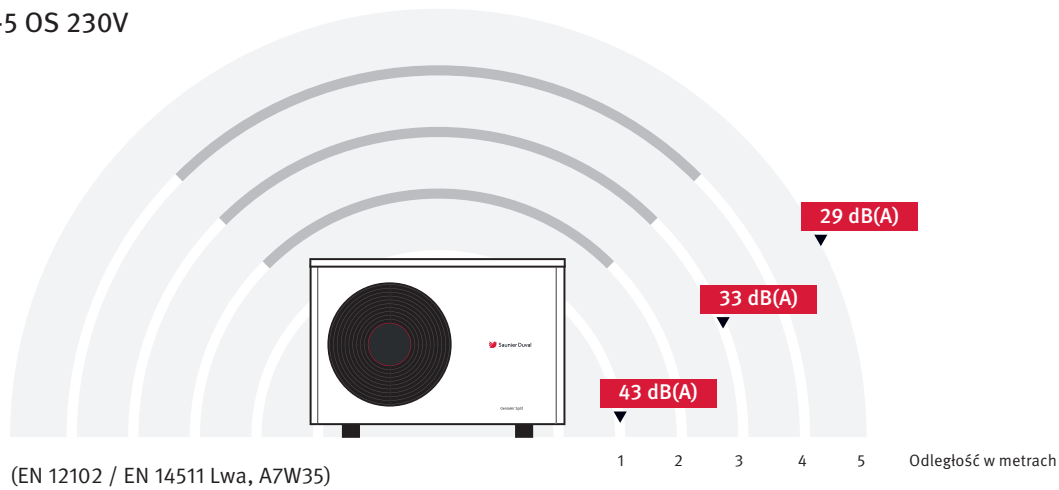

GeniaAir Split	Moc akustyczna dB(A) EN 12102 / EN 14511 Lwa, A7W35	Ciężnienie akustyczne w odległości (m)		
		1	3	5
HA 3-5 OS 230V	51	43	33	29
HA 5-5 OS 230V	53	45	35	31
HA 7-5 OS 230V	54	46	36	32
HA 10-5 OS 400V	58	50	40	36
HA 12-5 OS 400V	58	50	40	36

Podstawowe wymiary urządzeń grzewczych

GeniaAir Split / Mono – wymiary

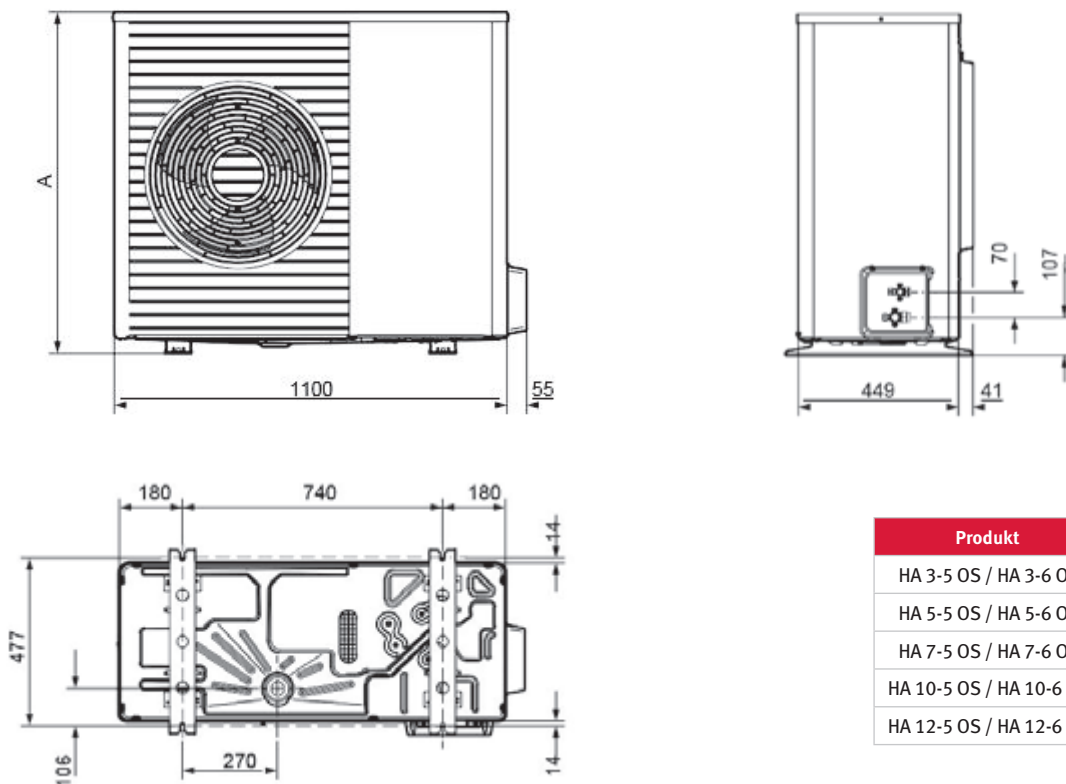

Produkt	A
HA 3-5 OS / HA 3-6 O	765 mm
HA 5-5 OS / HA 5-6 O	765 mm
HA 7-5 OS / HA 7-6 O	965 mm
HA 10-5 OS / HA 10-6 O	1565 mm
HA 12-5 OS / HA 12-6 O	1565 mm

Centrala grzewcza GeniaAir Split / Mono
– wymiary

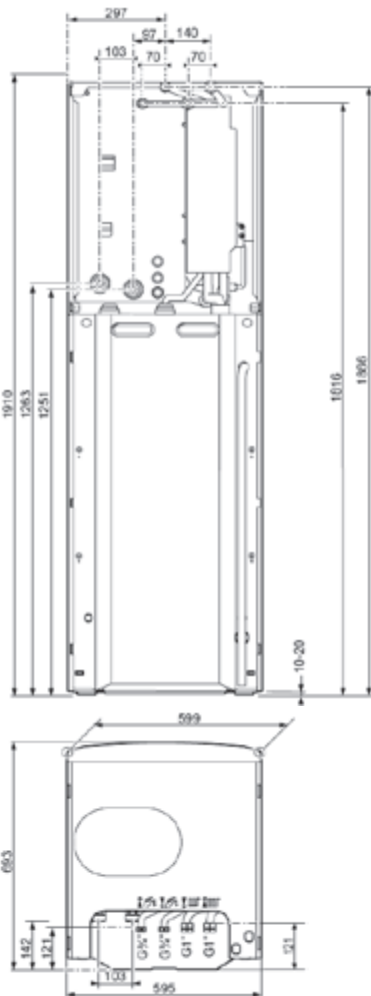

Centrala grzewcza GeniaAir Tek
– wymiary

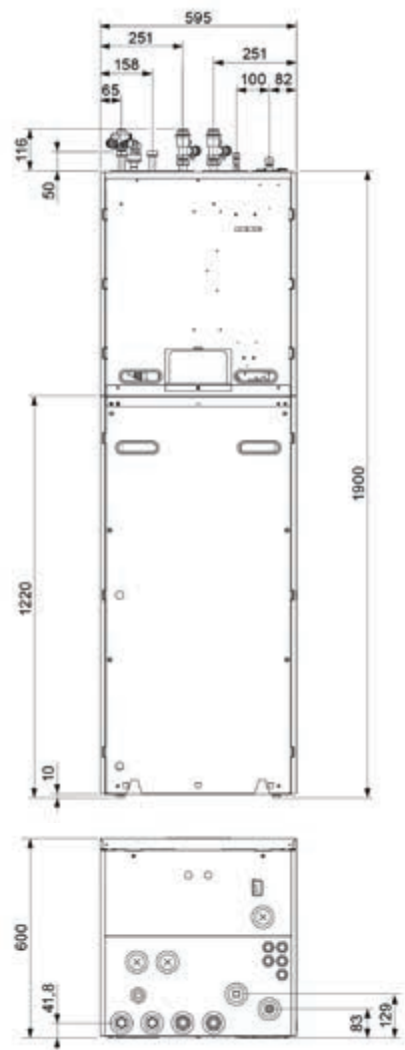

Moduł ścienny GeniaAir Split / Mono
– wymiary

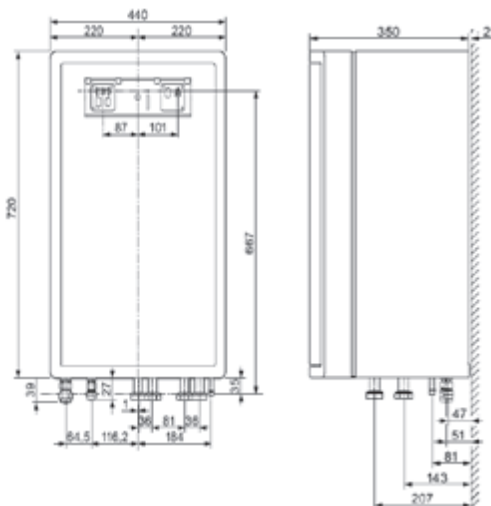

Moduł ścienny GeniaAir Tek
– wymiary

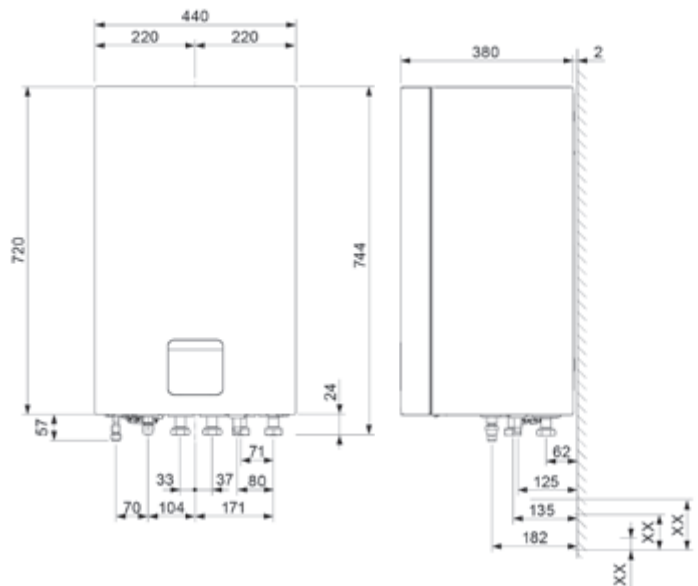

GeniaAir Tek – wymiary
HA 4-7.2 / HA 6-7.2

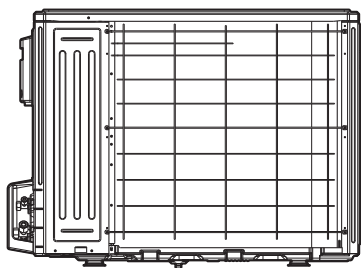
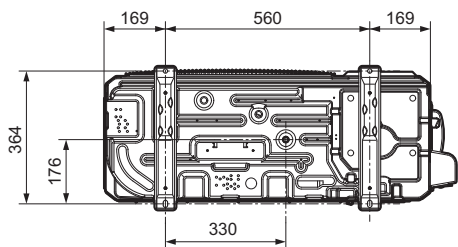
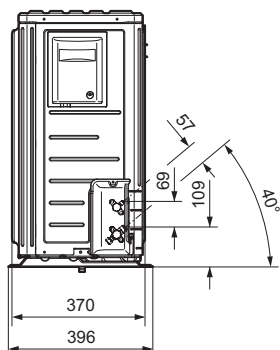
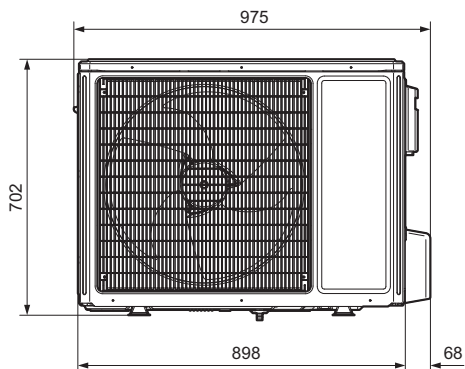

GeniaAir Tek – wymiary
HA 8-7.2 / HA 10-7.2

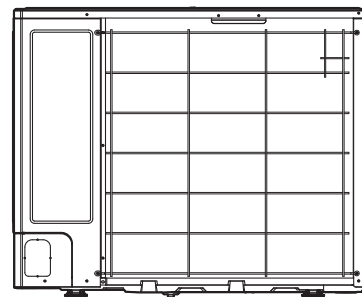
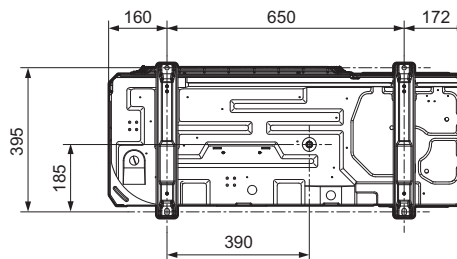
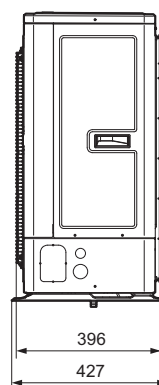
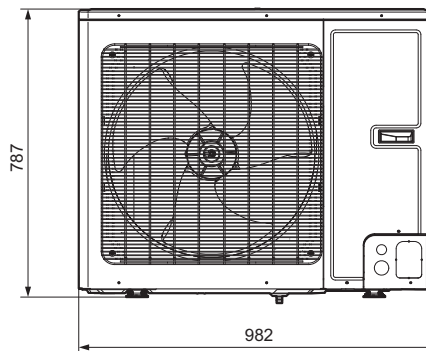

Z zastrzeżeniem zmian

Warunki podane w tym cenniku nie stanowią oferty w rozumieniu kodeksu cywilnego. Niniejszy cennik wraz z zamieszczonymi w nim cenami nie jest przeznaczony dla odbiorcy końcowego, lecz służy jedynie za podstawę do obliczeń.

Przedstawiciele Regionalni

Regiony sprzedaży



Region Centralny				
Obszar	Funkcja	Nazwisko i Imię	Telefon	e-mail
Mazowieckie, Podlaskie, Lubelskie, Warmińsko-mazurskie	Regionalny Manager Sprzedaży	Korczyński Dariusz	606 786 091	dariusz.korczynski@vaillant-group.com
Mazowieckie, Lubelskie	Doradca ds. OZE	Biernacki Ryszard	698 956 780	ryszard.biernacki@vaillant-group.com
Mazowieckie, Podlaskie, Warmińsko-mazurskie	Doradca ds. OZE	Samojło Tomasz	602 412 804	tomasz.samojlo@vaillant-group.com
Mazowieckie	Przedstawiciel Regionalny	Szlaski Dariusz	602 709 105	dariusz.szlaski@vaillant-group.com
Mazowieckie	Przedstawiciel Regionalny	Szymański Jarosław	602 412 068	jaroslaw.szymanski@vaillant-group.com
Mazowieckie	Przedstawiciel Regionalny	Kostrzewa Robert	602 412 073	robert.kostrzewa@vaillant-group.com
Lubelskie	Przedstawiciel Regionalny	Romejko Krzysztof	882 363 361	krzysztof.romejko@vaillant-group.com
Podlaskie, Warmińsko-mazurskie	Przedstawiciel Regionalny	Trytek Jarosław	883 843 020	jaroslaw.trytek@vaillant-group.com
Region Południowy				
Obszar	Funkcja	Nazwisko i Imię	Telefon	e-mail
Małopolskie, Łódzkie, Świętokrzyskie, Podkarpackie	Regionalny Manager Sprzedaży	Wachulec Jacek	602 412 815	jacek.wachulec@vaillant-group.com
Łódzkie, Świętokrzyskie	Doradca ds. OZE	Malka Tadeusz	696 856 003	tadeusz.malka@vaillant-group.com
Podkarpackie, Małopolskie	Doradca ds. OZE	Chwastek Przemysław	602 412 807	przemyslaw.chwastek@vaillant-group.com
Małopolskie	Przedstawiciel Regionalny	Fudalej Filip	692 339 715	filip.fudalej@vaillant-group.com
Małopolskie	Przedstawiciel Regionalny	Janyga Mariusz	539 674 553	mariusz.janyga@vaillant-group.com
Podkarpackie	Przedstawiciel Regionalny	Rapiej Tomasz	604 143 563	tomasz.rapiej@vaillant-group.com
Małopolskie	Przedstawiciel Regionalny	Wysopal Urszula	787 095 416	urszula.wysopal@vaillant-group.com
Małopolskie	Przedstawiciel Regionalny	Nowak Sebastian	539 922 311	sebastian.nowak@vaillant-group.com
Podkarpackie	Przedstawiciel Regionalny	Ziobrowski Michał	539 609 490	michal.ziobrowski@vaillant-group.com
Region Północny				
Obszar	Funkcja	Nazwisko i Imię	Telefon	e-mail
Wielkopolskie, Zachodniopomorskie, Lubuskie (północna część), Pomorskie, Kujawsko-pomorskie	Regionalny Manager Sprzedaży	Grzywacz Damian	602 412 802	damian.grzywacz@vaillant-group.com
Wielkopolskie, Zachodniopomorskie, Lubuskie (północna część)	Doradca ds. OZE	Milkiewicz Sławomir	604 478 886	slawomir.milkiewicz@vaillant-group.com
Kujawsko-pomorskie, Pomorskie	Doradca ds. OZE	Gwadera Grzegorz	602 412 816	grzegorz.gwadera@vaillant-group.com
Wielkopolskie	Przedstawiciel Regionalny	Andrzejewski Marek	539 678 960	marek.andrzejewski@vaillant-group.com
Wielkopolskie	Przedstawiciel Regionalny	Karólewska Karolina	788 269 640	karolina.karolewska@vaillant-group.com
Lubuskie (północna część), Wielkopolskie	Przedstawiciel Regionalny	Kaniewski Marek	602 412 803	marek.kaniewski@vaillant-group.com
Pomorskie	Przedstawiciel Regionalny	Korenkiewicz Izabela	787 095 418	izabela.korenkiewicz@vaillant-group.com
Kujawsko-pomorskie	Przedstawiciel Regionalny	Terlikowski Krzysztof	604 115 407	krzysztof.terlikowski@vaillant-group.com
Lubuskie (północna część), Zachodniopomorskie	Przedstawiciel Regionalny	Wahl Maciej	602 412 801	maciej.wahl@vaillant-group.com
Region Zachodni				
Obszar	Funkcja	Nazwisko i Imię	Telefon	e-mail
Dolnośląskie, Lubuskie (południowa część), Opolskie, Śląskie	Regionalny Manager Sprzedaży	Bednarz Karolina	692 327 514	karolina.bednarz@vaillant-group.com
Dolnośląskie, Lubuskie (południowa część)	Doradca ds. OZE	Kondela Grzegorz	787 095 417	grzegorz.kondela@vaillant-group.com
Opolskie, Śląskie	Doradca ds. OZE	Grzeskowiak Karol	883 844 899	karol.grzeskowiak@vaillant-group.com
Dolnośląskie, Lubuskie (południowa część)	Przedstawiciel Regionalny	Tokarski Maciej	882 791 190	maciej.tokarski@vaillant-group.com
Śląskie	Przedstawiciel Regionalny	Lewicki Robert	602 412 111	robert.lewicki@vaillant-group.com
Śląskie	Przedstawiciel Regionalny	Siedlecki Zbigniew	602 412 817	zbigniew.siedlecki@vaillant-group.com
Śląskie	Przedstawiciel Regionalny	Witczak Tomasz	696 854 338	tomasz.witczak@vaillant-group.com

Chcesz ten cennik w formie elektronicznej?
Wejdź na stronę i pobierz na swoje urządzenie.



Saunier Duval

tel.: + 48 22 323 01 80

infolinia: 801 80 66 66

fax: + 48 22 323 01 13

info@saunierduval.pl

www.saunierduval.pl | www.saunierduval.ik.pl

GeniaAir 2024/1. Z zastrzeżeniem zmian.



Saunier Duval
Zawsze po Twojej stronie