



 **LOW
NOX TECH**

 **ARISTON**

FAST EVO X ONT

**MODE D'EMPLOI POUR L'UTILISATEUR
NOTICE TECHNIQUE D'INSTALLATION ET D'ENTRETIEN**

**HANDLEIDING VOOR DE GEBRUIKER
TECHNISCHE HANDLEIDING VOOR INSTALLATIE EN ONDERHOUD.**

**CHAUFFE-EAU INSTANTANÉ À GAZ
BADVERWARMER**

**INSTRUKCJA DLA UŻYTKOWNIKA
INSTRUKCJE TECHNICZNE DOTYCZĄCE INSTALACJI OBSŁUGI**

PRZEPŁYWOWY GAZOWY PODGRZEWACZ WODY

**BE
PL**

HOT WATER | HEATING | RENEWABLE | AIR CONDITIONING

ErP

Generalites

<i>(à lire attentivement par l'utilisateur et le professionnel qualifié)</i>	3
Avertissements avant l'installation.....	3
Normes et sécurité	6

Mode d'emploi pour l'utilisateur	9
Utilisation.....	9
Tableau de commande	9
Mise en marche	10
Réglage de la température d'eau	10
Arrêt de l'appareil	11
Pannes et dysfonctionnement	12

NOTICE TECHNIQUE D'INSTALLATION ET D'ENTRETIEN

<i>(réservée au professionnel qualifié)</i>	14
---	----

Algemeen

<i>(Om zorgvuldig geselecteerd door de gebruiker en gekwalificeerde professional worden gelezen)</i>	3
Waarschuwingen voor de installateur.....	3
Veiligheidsnormen	6

Handleiding voor de gebruiker	9
Gebruik.....	9
Bedieningspaneel.....	9
Inbedrijfstelling.....	10
Regeling van de watertemperatuur	10
Uitschakelen van het toestel.....	11
Storingen	12

TECHNISCHE INSTRUCTIES VOOR DE INSTALLATIE EN HET ONDERHOUD

<i>(Gereserveerd voor gekwalificeerde professional)</i> ...	14
---	----

*Chère madame,
Cher monsieur,*

Nous vous remercions d'avoir choisi un chauffe-eau Termal. Soyez assuré de la qualité technique de notre produit.

Ce livret, incluant les consignes et les conseils, a été rédigé dans le but de vous informer sur son installation, son utilisation et son entretien afin que vous puissiez en apprécier toutes les qualités.

Conservez ce livret avec soin pour toute consultation ultérieure.

Notre service technique le plus proche est à votre entière disposition en cas de besoin.

Suivre les explications sur le certificat de garantie qui se trouve dans l'emballage.

Geachte heer, mevrouw,

bedankt voor uw aanschaf van een badverwarmer uit onze productie.

Wij kunnen u garanderen dat u nu een product van hoogwaardige technische kwaliteit in uw bezit heeft.

In deze gebruiksaanwijzing vindt u belangrijke aanwijzingen en tips betreffende de installatie, het juiste gebruik en het onderhoud van het product zodat u van al zijn kwaliteiten kunt profiteren.

Bewaar deze gebruiksaanwijzing zorgvuldig voor eventuele toekomstige raadpleging.

Onze technische dienst in uw woongebied staat altijd voor u klaar. Met vriendelijke groet.

Volg de uitleg vanop de waarborgcertifikaat die u in de verpakking vindt.

Avertissements avant l'installation

L'installation et la première mise en service de l'appareil doivent être effectuées par un professionnel conformément aux réglementations en matière d'installation en vigueur dans le pays et aux réglementations éventuelles des autorités locales et des organismes préposés à la santé publique.

Cet appareil sert à produire de l'eau chaude à usage domestique. Il doit être raccordé à un réseau de distribution d'eau chaude adapté à ses performances et à sa puissance.

Toute utilisation autre que celle prévue est interdite. Le fabricant ne peut en aucun cas être tenu responsable de dommages dérivant d'une utilisation incorrecte ou du non-respect des instructions contenues dans cette notice.

L'installation, l'entretien et toute autre intervention doivent être effectués conformément aux normes en vigueur et aux indications fournies par le fabricant.

Le fabricant décline toute responsabilité en cas de dommages subis par des personnes, des animaux ou des biens des suites d'une mauvaise installation de l'appareil.

En cas de panne et/ou de mauvais fonctionnement, éteindre l'appareil et fermer le robinet du gaz. Ne pas essayer de le réparer soi-même, faire appel à un professionnel qualifié.

Avant toute intervention d'entretien/réparation de la appareil, fermer le robinet gaz et enlever les piles.

Pour toute réparation, faire appel à un professionnel qualifié et exiger l'utilisation de pièces détachées originales. Le non-respect de ce qui précède peut compromettre la sécurité de l'appareil et faire déchoir toute responsabilité du fabricant.

En cas de travaux ou d'opérations d'entretien de structures placées près des conduits ou des dispositifs d'évacuation de fumées et de leurs accessoires, éteindre l'appareil en fermant le robinet du gaz et en enlevant les piles. Une fois que les travaux sont terminés, faire vérifier par un professionnel le bon état de fonctionnement des conduits et des dispositifs.

Pour le nettoyage des parties extérieures, éteindre l'appareil. Nettoyer avec un chiffon imbibé d'eau savonneuse. Ne pas utiliser de détergents agressifs, d'insecticides ou de produits toxiques.

Pour un fonctionnement sûr, écologique et une économie d'énergie, veiller au respect de la réglementation en vigueur. En cas d'utilisation de kits ou d'options, il est recommandé de n'utiliser que des produits ou accessoires **ARISTON**.

Waarschuwingen voor de installateur

De installatie en de eerste ontsteking van de badverwarmer moeten door erkende installateurs worden uitgevoerd, volgens de geldende nationale installatienormen en volgens eventuele voorschriften van de lokale overheid en instellingen voor de volksgezondheid.

Dit apparaat dient voor de productie van warm tapwater voor huishoudelijk gebruik. Het moet worden aangesloten op een verdelingsnet voor warm tapwater. Deze moeten qua prestaties en vermogen aansluiten bij dit apparaat.

Het is verboden het toestel voor andere doeleinden te gebruiken dan voor hetgeen hier wordt beschreven. De fabrikant kan niet verantwoordelijk worden gesteld voor eventuele schade die voortkomt uit oneigenlijk, fout of onredelijk gebruik, of voor het niet opvolgen van de aanwijzingen in deze handleiding.

De installatie, het onderhoud en iedere andere ingreep moeten worden uitgevoerd door vaklui die in het bezit zijn van de benodigde kennis en met inachtneming van de geldende normen en de door de fabrikant gegeven aanwijzingen.

Een verkeerde installatie kan schade veroorzaken aan personen, dieren of dingen, waarvoor de fabrikant niet verantwoordelijk kan worden gesteld.

In het geval van een storing en/of een verkeerde werking moet u het toestel uitzetten, de gaskraan afsluiten en niet zelf aan het apparaat sleutelen, maar u tot een erkend installateur wenden.

Voorafgaand aan alle onderhouds-/herstelwerkzaamheden aan het apparaat moet u de gaskraan afsluiten en de batterijen verwijderen.

Eventuele reparaties moeten altijd met originele onderdelen en door gekwalificeerde installateurs worden uitgevoerd. Het veronachtzamen van het bovenstaande kan de veiligheid van het apparaat in gevaar brengen en sluit iedere aansprakelijkheid van de fabrikant uit.

Bij werkzaamheden of onderhoud van structuren in de buurt van de leidingen of de luchtafvoersystemen en hun toebehoren moet u het apparaat uitschakelen door de gaskraan af te sluiten en de batterijen te verwijderen. Na afloop van de werkzaamheden laat u de goede staat en werking van de leidingen en de voorzieningen nakijken door een professionele installateur.

Om de buitenkant van het apparaat schoon te maken, schakelt u het eerst uit. Reinig hem met een vochtig doekje en zeep. Gebruik geen bijtende middelen, insectenverdelgers of andere giftige producten.

Het navolgen van de geldende voorschriften maakt het mogelijk een veilige, milieubewuste en energiebesparende werking te garanderen.

Als u een kit of accessoires gebruikt dient u uitsluitend originele **ARISTON** onderdelen te gebruiken.

Généralités

Reglementation

Seul un installateur qualifié peut installer et mettre en service cet appareil, en se conformant aux règles de l'art.

Notre garantie est subordonnée à cette condition.

La chaudière doit être installée selon les normes en vigueur : NBN D 51-003, NBN B 61-002, R.G.I.E et les prescriptions de BELGAQUA.

Lors de l'installation, il y a lieu de prévoir immédiatement en amont de l'appareil un robinet d'arrêt gaz agréé ARGB..

Dans le cas d'installation d'un chauffe-eau dans une salle de bain ou dans une salle d'eau, elle doit être installée en dehors du gabarit de sécurité, se conformer au R.G.I.E.

Le local doit comporter les orifices obligatoires d'aération, à maintenir en bon état de fonctionnement (NBN 51-003 dernier indice).

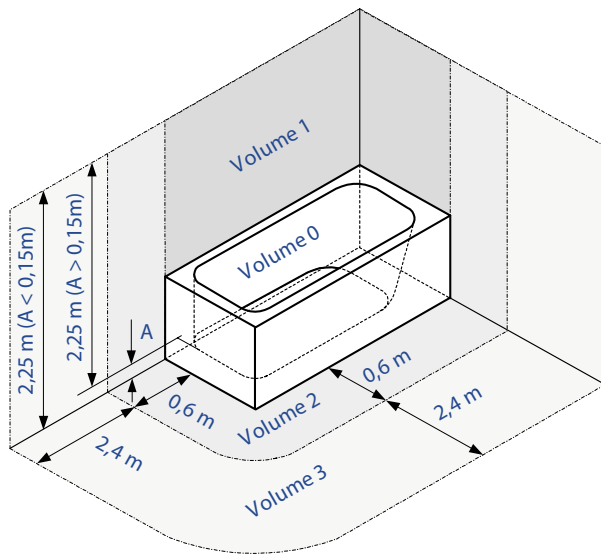

Recommandation : si la région est exposée aux orages et si les risques de foudre sont prévisibles (région réceptive aux orages, installation isolée en bout de ligne, etc.), prévoir une protection spécifique de l'installation car notre garantie ne peut s'appliquer aux composants électroniques que si l'installation est munie d'un parafoudre ou d'un régulateur de tension.

Remarque importante pour les appareils destinés à être installés en Belgique

L'expérience nous a révélé que des surpressions intervenaient régulièrement dans les circuits hydrauliques en Belgique, notamment suite à des coups de bélier. Il est donc impératif, lors de l'installation de notre matériel, de monter en amont de nos boilers ou chaudières, un réducteur de pression limitant cette pression au maximum prévu dans la notice, une marge d'un bar n'étant d'ailleurs pas superflue.

Par ailleurs, il y a également impérativement lieu d'installer un clapet anti-retour.

A noter qu'en cas où les présentes recommandations n'auraient pas été suivies à la lettre, ni la garantie, ni la responsabilité de notre firme en tant que constructeur ou importateur des appareils en question, ne pourraient être invoquées, en cas de problème consécutif à toute forme de surpression.

Les mesures préconisées rentrent de plain-pied dans les "règles de l'art" à suivre lors de l'installation de le chauffe-eau.

Algemeen

Reglementering

Alleen een erkende vakman mag dit toestel plaatsen en indienststellen, conform aan de regels van de kunst. Onze waarborg is hieraan onderhevig.

De ketel moet geïnstalleerd worden volgende de geldende normen : NBN D51-003, NBN B 61-002, A.R.E.I en volgens de voorschriften van BELGAQUA.

Bij de installatie moet men een KVBG- gekeurde gaskraan (niet bijgeleverd) voorzien voor het toestel.

Bij plaatsing van de badverwarmer in een badkamer moet deze geïnstalleerd worden buiten de veiligheidszone van het bad of de douche.

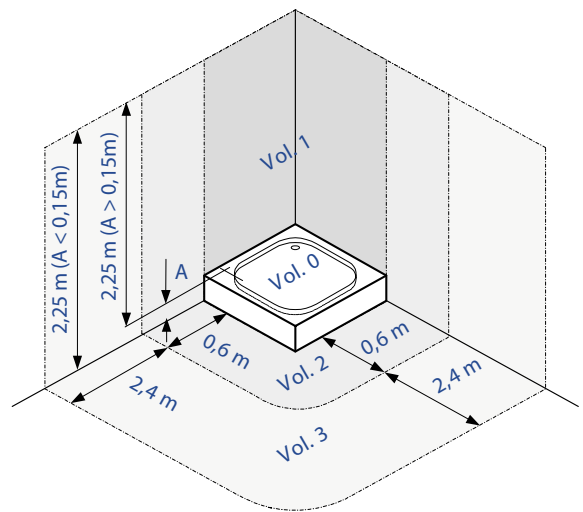

Aanbeveling : Wanneer de regio is blootgesteld aan stormen en wanneer risico's op blikseminslag zijn te verwachten (regio ontvankelijk voor stormen, installatie aan het einde van de lijn, enz.), is een specifieke bescherming van de installatie te voorzien. De garantie is van toepassing op de elektronische componenten als de installatie is uitgerust met een overspanningsbeveiliging of een bliksemafleider.

Belangrijke opmerking voor de toestellen bestemd om in België geïnstalleerd te worden

De ervaring leert ons dat overdrukken regelmatig voorkomen in de hydraulische kringen in België, meer bepaald omwille van een drukstoot. Het is desgevallend verplicht om bij de installatie van ons materiaal, een drukverminderaar te plaatsen die de druk beperkt tot het maximum vermeld in het installatie-boekje, evenwel laten wij een afwijking van 1 bar toe.

Het is tevens verplicht een anti-terugslagklep te plaatsen.

Men moet noteren dat in geval de hierboven vermelde aanbevelingen niet werden opgevolgd, men geen beroep zal kunnen doen op de waarborg of de verantwoordelijkheid van onze firma als constructeur of importeur, in geval van problemen, en deze zullen systematisch afgewezen worden. De weergegeven maatregelen maken aldus deel uit van de "regels van de kunst" die te volgen zijn bij de installatie van de badverwarmer.

Appareil atmosphériques type B11 (sans ventilateur) et appareils d'extraction d'air

Si des appareils d'extraction d'air vers l'extérieur (hottes aspirantes, extracteurs d'air, etc...) sont installés, ne pas oublier que l'aspiration ne doit pas créer de dépression dans la pièce où se trouve l'appareil. Si un de ces appareils fonctionne en même temps que le chauffe-eau, il risquerait de se produire un refoulement des fumées.

Dans ce cas, l'implantation d'un dispositif de verrouillage est indispensable.

Atmosferische toestellen B11 (zonder ventilator) en toestel met luchtafvoer

Indien de toestellen met luchtafvoer naar buiten (zuigdampkap, luchtextractoren, enz..) geïnstalleerd zijn, mag men niet vergeten dat de afzuiging geen depressie mag creëren in de ruimte waar het toestel geplaatst is. Indien 1 van deze toestellen tegelijkertijd werkt met de badverwarmer, kan er een terugslag van de rookgassen ontstaan. In dat geval is de plaatsing van een vergrendeling noodzakelijk.

Normes de sécurité

Légende des symboles :

Le non-respect des avertissements comporte un risque de lésions et peut même entraîner la mort. 

Le non-respect de l'avis de danger peut porter atteinte et endommager, gravement dans certains cas, des biens, plantes ou animaux. 

N'effectuer aucune opération exigeant l'ouverture de l'appareil.

Electrocution par contact avec des composants sous tension. 

Lésions sous forme de brûlures dues à la présence de composants surchauffés ou de blessures provoquées par des saillies et des bords tranchants.

N'effectuer aucune opération exigeant la dépose de l'appareil.

Electrocution par contact avec des composants sous tension. 

Explosions, incendies ou intoxications dus au gaz s'échappant des tuyaux débranchés.

Inondations dues à l'eau s'échappant des tuyaux débranchés. 

Ne pas abîmer le câble d'alimentation électrique.

Electrocution provoquée par des fils sous tension dénudés. 

Ne jamais poser d'objets sur l'appareil.

Lésions provoquées par la chute de l'objet par suite de vibrations. 

Endommagement de l'appareil ou des objets placés en dessous causé par la chute de l'objet à cause des vibrations. 

Ne pas monter sur l'appareil.

Lésions provoquées par la chute de l'appareil. 

Endommagement de l'appareil ou des objets placés en dessous par la chute de l'appareil détaché de ses supports. 

Ne pas grimper sur des chaises, des tabourets, des échelles ou des supports instables pour nettoyer l'appareil.

Lésions provoquées par chute d'une hauteur élevée ou par coupure (échelle pliante). 

Veiligheidsnormen

Légende van de symbolen:

Het niet opvolgen van deze aanwijzingen leidt tot risico van verwondingen van personen, die in bepaalde omstandigheden zelfs dodelijk kunnen zijn. 

Wanneer u deze waarschuwingen niet naleeft riskeert u dat voorwerpen, planten of dieren in bepaalde omstandigheden zelfs zwaar geschaad kunnen worden. 

Voer geen handelingen uit waarbij u het apparaat moet openen.

Elektrische schokken door elementen die onder spanning staan. 

Persoonlijk letsel door verbranden met hete onderdelen of wonden door aanwezigheid van scherpe randen of uitstekende delen.

Voer geen handelingen uit waarbij u het apparaat van zijn plaats moet halen.

Elektrische schokken door elementen die onder spanning staan. 

Explosies, brand of vergiftiging door gaslekken uit losgeraakte leidingen.

Lekkage als gevolg van water dat uit losgeraakte leidingen stroomt. 

Zorg ervoor dat u de elektrische voedingskabel niet beschadigt.

Elektrische schokken door aanwezigheid van niet geïsoleerde draden die onder spanning staan. 

Laat geen voorwerpen op het apparaat staan.

Persoonlijk letsel door het vallen van het apparaat als gevolg van trillingen. 

Beschadiging van het apparaat of onderliggende voorwerpen door het vallen van het apparaat als gevolg van trillingen. 

Niet op het apparaat klimmen.

Persoonlijk letsel door het vallen van het apparaat. 

Beschadiging van het apparaat of onderliggende voorwerpen doordat het apparaat van de muur losraakt. 

Klim niet op instabiele stoelen, krukken, trappen of andere voorwerpen om het apparaat schoon te maken.

Persoonlijk letsel door het naar beneden vallen of door beklemming (bij een vouwtrap). 

N'effectuer aucune opération de nettoyage de l'appareil sans avoir auparavant éteint l'appareil et amené l'interrupteur extérieur sur OFF.

Electrocution par contact avec des  composants sous tension.

Ne pas utiliser d'insecticides, de solvants ou de produits de nettoyage agressifs pour l'entretien de l'appareil.

Endommagement des parties peintes ou en  plastique.

Ne pas utiliser l'appareil pour des usages autres qu'un usage domestique habituel.

Endommagement de l'appareil du fait d'une  surcharge de fonctionnement.

Endommagement des objets indûment traités.

Ne pas permettre à des enfants ou à des personnes inexpérimentées d'utiliser l'appareil.

Endommagement de l'appareil dû à un  usage impropre.

En cas d'odeur de brûlé ou de fumée s'échappant par l'appareil, couper l'alimentation électrique, fermer le robinet du gaz, ouvrir les fenêtres et appeler un technicien.

Lésions dues à des brûlures ou à inhalation  de fumée, intoxication.

En cas de forte odeur de gaz, fermer le robinet du gaz, ouvrir les fenêtres et appeler un technicien.

Explosions, incendies ou intoxications. 

Cette appareil peut être utilisé par des enfants de plus de 8 ans et par des personnes à capacités physiques, mentales réduites et ayant peu d'expérience ou connaissance s'ils sont sous supervision et si des instructions ont été données pour l'utilisation sécuritaire de l'appareil et si les risques sont connus. Enfants ne doivent pas jouer avec l'appareil. Nettoyage et entretien ne devraient pas être effectués par les enfants sans surveillance.

Schakel altijd eerst het apparaat uit voordat u tot reinigen overgaat en zet de externe schakelaar op de stand OFF.

Elektrische schokken door elementen die  onder spanning staan.

Gebruik geen insectenverdelgers, oplosmiddelen of agressieve schoonmaakmiddelen om het apparaat te reinigen.

Beschadiging van plastic of gelakte  onderdelen.

Gebruik het apparaat niet voor andere doeleinden dan voor een normaal huishoudelijk gebruik.

Beschadiging van het apparaat door  overbelasting heeft geprogrammeerd.

Beschadiging van de verkeerd gebruikte onderdelen.

Laat het apparaat niet gebruiken door kinderen of niet onkundige personen.

Beschadiging van het apparaat door onjuist  gebruik.

In het geval u brandlucht ruikt of rook uit het apparaat ziet komen, moet u de stroom uitschakelen, de gaskraan dichtdraaien, de ramen openen en een monteur inschakelen.

Persoonlijk letsel door brandwonden,  inademen van rook, vergiftiging.

In het geval u gas ruikt moet u de gaskraan dichtdraaien, de ramen openen en een installateur inschakelen.

Explosies, brand of vergiftiging. 

Dit toestel kan gebruikt worden door kinderen van meer dan 8 jaar en door personen met beperkte mentale, fysische capaciteiten of personen met een beperkte ervaring en kennis als ze onder toezicht staan en instructies werden gegeven voor het veilige gebruik van het toestel en als de risico's gekend zijn. Kinderen mogen niet met het toestel spelen. Het schoonmaken en onderhoud mag niet uitgevoerd worden door kinderen zonder toezicht.

MODE D'EMPLOI POUR L'UTILISATEUR

 vous remercie de votre confiance.

Cette notice forme un tout avec l'appareil. Elle doit être conservée avec soin et doit suivre l'appareil en cas de cession à un autre propriétaire ou utilisateur et/ou de transfert sur une autre installation. Lisez attentivement les instructions et les conseils fournis par ce manuel.

Ce chauffe-eau est conforme aux exigences de la directive

- **2016/426/EU** sur les appareils à gaz
- **2014/30/EU** sur la compatibilité électromagnétique
- **2014/35/EU** sur la sécurité électrique.
- **2009/125/CE** Energy related products
- **814/2013** Règlement délégué (EU)

Ce chauffe-eau sert à produire de l'eau chaude à usage domestique. Il doit être raccordé à un réseau de distribution d'eau chaude sanitaire adapté à ses performances et à sa puissance. Toute utilisation autre que celle prévue est interdite. Le fabricant ne peut en aucun cas être tenu responsable de dommages dérivant d'une utilisation impropre, incorrecte et déraisonnable ou du non-respect des instructions contenues dans cette notice.

Ce chauffe-eau doit être installé et régulièrement entretenu par un technicien qualifié en conformité avec les règles de l'art, les normes en vigueur, et les instructions de cette notice.

Pour le nettoyage des parties extérieures, éteindre l'appareil. Nettoyer avec un chiffon imbibé d'eau savonneuse. Ne pas utiliser de détergents agressifs, d'insecticides ou de produits toxiques.

L'installation, l'entretien et toute autre intervention doivent être effectués conformément aux normes en vigueur et aux indications fournies par le fabricant. Le fabricant décline toute responsabilité en cas de dommages subis par des personnes, des animaux ou des biens des suites d'une mauvaise installation de l'appareil.

Si l'appareil est installée à l'intérieur du logement, vérifier que les dispositions relatives à l'entrée de l'air et à la ventilation du local soient respectées (selon les lois en vigueur). L'installation, la mise en service, l'entretien, et le recyclage en fin de vie sont à la charge de l'acheteur.

HANDLEIDING VOOR DE GEBRUIKER

 dankt u voor uw vertrouwen.

Deze handleiding maakt integraal deel uit van het apparaat.

Ze moet zorgvuldig worden bewaard en altijd bij het apparaat blijven wanneer het wordt overgelaten aan een andere eigenaar of gebruiker en/of overgebracht naar een andere installatie. Lees de instructies en voorschriften in deze handleiding aandachtig door.

Deze badverwarmer is conform de vereisten van de onderstaande richtlijnen:

- **2016/426/EU** op gasapparaten
- **2014/30/EU** op Elektromagnetische Compatibiliteit
- **2014/35/EU** op elektrische veiligheid
- **2009/125/CE** Energie gerelateerde producten
- Gedelegeerde verordening (EU) **814/2013**

Dit apparaat dient voor de productie van warm tapwater voor huishoudelijk gebruik. Het moet worden aangesloten op een verdelingsnet voor warm tapwater. Deze moeten qua prestaties en vermogen aansluiten bij dit apparaat.

Het is verboden het toestel voor andere doeleinden te gebruiken dan voor hetgeen hier wordt beschreven. De fabrikant kan niet verantwoordelijk worden gesteld voor eventuele schade die voortkomt uit oneigenlijk, fout of onredelijk gebruik, of voor het niet opvolgen van de aanwijzingen in deze handleiding.

De badverwarmer moet worden geïnstalleerd en regelmatig worden onderhouden door een gekwalificeerd technicus, volgens de regels van de kunst en in overeenstemming met de geldende normen en de instructies in deze handleiding.

Om de buitenkant van het apparaat schoon te maken, schakelt u het eerst uit. Reinig hem met een vochtig doekje en zeep. Gebruik geen bijtende middelen, insectenverdelgers of andere giftige producten.

De installatie, het onderhoud en iedere andere ingreep moeten worden uitgevoerd met inachtneming van de geldende normen en de door de fabrikant gegeven aanwijzingen. Een verkeerde installatie kan schade veroorzaken aan personen, dieren of dingen, waarvoor de fabrikant niet verantwoordelijk kan worden gesteld. Indien de apparaat geïnstalleerd wordt in een appartement, controleren of de voorzieningen met betrekking tot de luchtinlaat en de ventilatie van het vertrek werden gerespecteerd (volgens de geldende wetgeving). De installatie, de inbedrijfstelling, het onderhoud en de recyclage aan het eind van de levensduur zijn ten laste van de koper.

ATTENTION!!

Ne pas utiliser ou stocker de substances facilement inflammables dans la pièce où est installé l'appareil.

ATTENTION!!

Cette appareil peut être utilisé par des enfants de plus de 8 ans et par des personnes à capacités physiques, mentales réduites et ayant peu d'expérience ou connaissance s'ils sont sous supervision et si des instructions ont été données pour l'utilisation sécuritaire de l'appareil et si les risques sont connus.

Enfants ne doivent pas jouer avec l'appareil. Nettoyage et entretien ne devraient pas être effectués par les enfants sans surveillance.

WAARSCHUWING

Gebruik of bewaar geen licht ontvlambare stoffen in de ruimte waar het apparaat is geïnstalleerd.

AANDACHT

Het apparaat is niet bestemd voor gebruik door personen (inbegrepen kinderen), die beperkte fysieke, gevoels- of mentale capaciteiten hebben, of onvoldoende ervaring / kennis, behalve als deze personen toezicht of aanwijzingen over het gebruik van het apparaat krijgen van een andere persoon, die verantwoordelijk is voor hun veiligheid.

Kinderen moeten onder toezicht staan om er zeker van te zijn dat ze niet met het apparaat spelen.

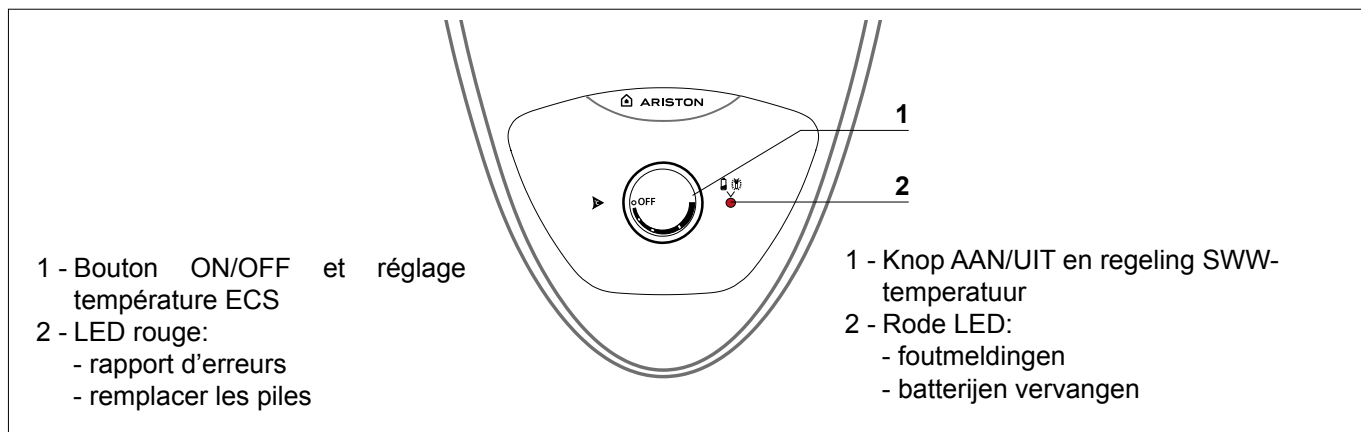
Tableau de commande**Bedieningspaneel****Mise en place des piles**

- Déclipser le couvercle où se trouvent les piles à remplacer.
- Insérer 2 piles (1,5 V LR20) dans le compartiment approprié en respectant les polarités indiquées sur l'appareil.

Batterijen plaatsen

- Klik het deksel los van het vakje met de te vervangen batterijen.
- Plaats 2 batterijen (1,5 V LR20) in het batterijvak en houd daarbij rekening met de polariteit die is aangegeven op het apparaat.

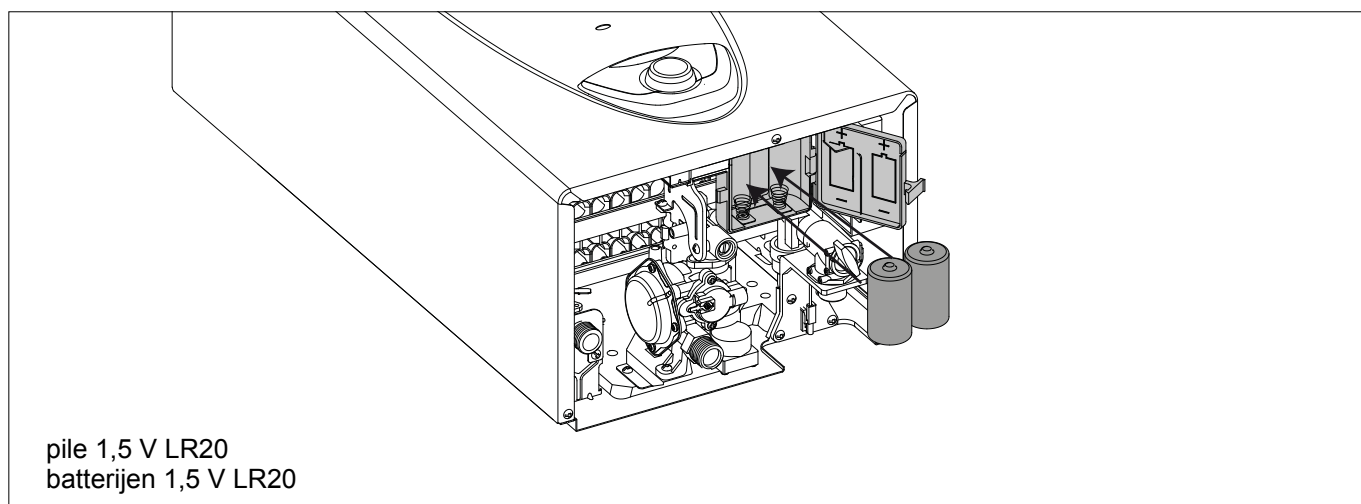

manuel d'utilisation

Remplacement des piles

- Décrocher le couvercle du compartiment des piles placées sur le fond de l'appareil.
- Retirer les piles et les remplacer en respectant les polarités indiquées sur l'appareil.

ATTENTION!

Les piles usagées ne peuvent être dispersées dans l'environnement

Les piles usagées ne peuvent pas être utilisées.

Mise en marche

- Vérifier que le robinet d'alimentation eau-froide est ouvert
- Vérifier que le robinet gaz est ouvert
- Vérifier que les piles fournies (1,5 V LR20) sont correctement insérées dans l'emplacement dédié.
- Tourner le bouton entre les positions des min et max.

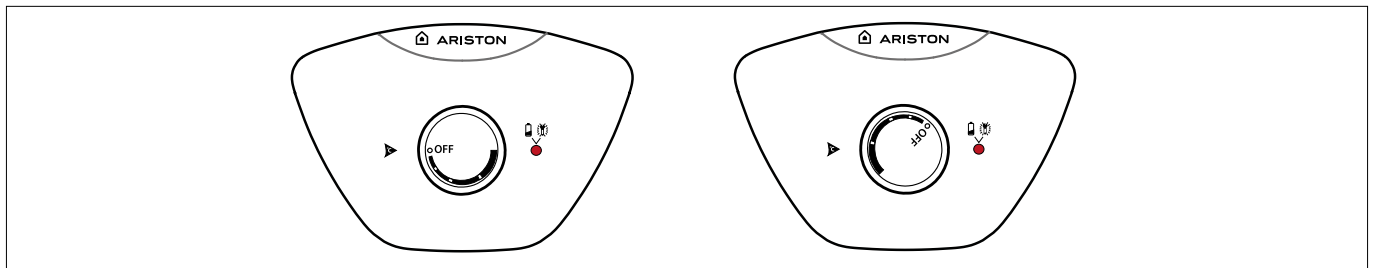

Ouvrez un robinet d'eau chaude, l'appareil se met automatiquement en marche.

Remarque: Si l'appareil n'est pas activé, vérifiez que le robinet gaz et le robinet d'eau froide sont ouverts. Vérifiez que les piles sont en place.

Dès la fermeture du robinet eau chaude, l'appareil s'éteint automatiquement.

Gebruiksaanwijzing

Batterijen vervangen

- Maak het deksel los van het batterijvak, dat zich aan de onderkant van het apparaat bevindt.
- Verwijder de batterijen en vervang ze, waarbij u rekening houdt met de polariteit die is aangegeven op het apparaat.

OPGELET!

Lege batterijen mogen niet in het milieu achtergelaten worden.

Lege batterijen mogen niet meer worden gebruikt.

Inbedrijfstelling

- Controleer of de kraan voor de koudwater to
- Controleer of de gaskraan openstaat.
- Controleer of de meegeleverde batterijen (1,5 V LR20) correct in het batterijvak zijn geplaatst.
- Draai de knop tussen de minimum-en maximumstand.

Open een warmwaterkraan, het apparaat begint automatisch te werken.

Opmerking: als het apparaat niet in gang schiet, moet u controleren of de gaskraan en de koudwaterkraan openstaan. Controleer of de batterijen zijn geplaatst.

Zodra de warmwaterkraan wordt afgesloten, schakelt het apparaat automatisch uit.

Reglage de la température de l'eau

Il est possible d'ajuster la puissance et la température de l'eau grâce au bouton de réglage entre 35 et 65°C.

- tourner à droite pour augmenter la puissance et la température
- tourner à gauche pour réduire la puissance et la température.

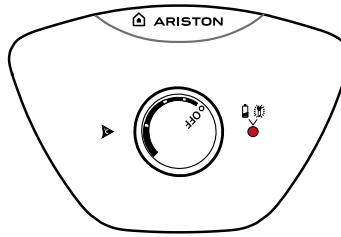
**Regeling van de watertemperatuur**

Het vermogen en de watertemperatuur kunnen via de instelknop ingesteld worden tussen 35 en 65 °C.

- Naar rechts draaien om het vermogen en de temperatuur te vermeerderen
- Naar links draaien om het vermogen en de temperatuur te verminderen

ATTENTION

L'eau à une température supérieure à 50 °C provoque de graves brûlures. Vérifier toujours la température de l'eau avant l'utilisation.

AANDACHT

Warm water van meer dan 50 °C veroorzaakt ernstige brandwonden. Controleer altijd eerst de temperatuur van het water vóór gebruik.

Remarque :

En fonction des conditions (débit et température de l'eau froide qui alimente l'appareil), la température demandée peut ne pas être atteinte.

Opmerking:

Afhankelijk van de omstandigheden (debiet en temperatuur van het koude water dat naar het apparaat stroomt) kan het voorkomen dat de gevraagde temperatuur niet wordt bereikt.

Arret de l'appareil

Pour éteindre l'appareil, tournez le bouton à la position OFF.

Uitschakelen van het toestel

Om het toestel uit te schakelen draait U de knop naar de stand OFF

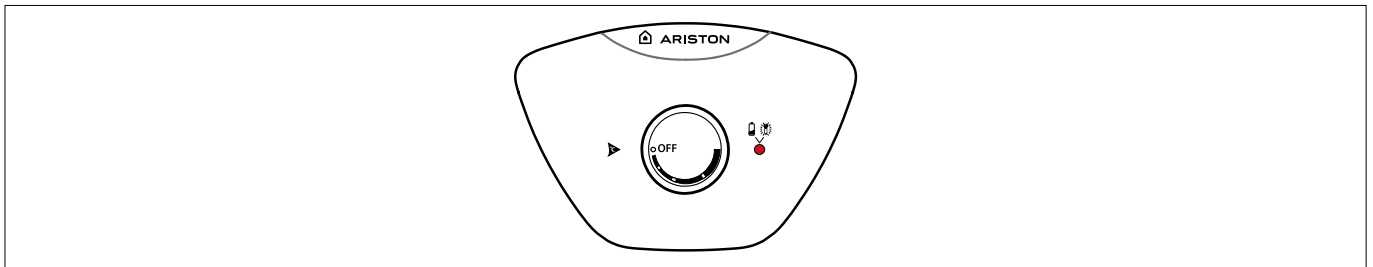

Pour arrêter complètement l'appareil, fermer le robinet du gaz et enlever les piles.

Om de apparaat volledig te deblokkeren, de gaskraan dichtdraaien en verwijder de batterijen.

Remarque :

Si l'appareil est installé dans un endroit où les tuyaux sont à risque de gel il est recommandé de le vider.

Procéder comme suite:

- Tourner le bouton en position OFF
- Fermer le robinet gaz
- Enlever les piles.
- Fermer le robinet d'entrée eau froide
- Ouvrir les robinets d'eau chaude jusqu'à vider complètement l'appareil et les conduits.

Opmerking:

Als het apparaat geïnstalleerd is op een locatie waar de buizen het risico lopen te bevriezen, wordt aangeraden het apparaat te ledigen.

Ga als volgt te werk:

- Draai de knop in de stand UIT.
- Sluit de gaskraan.
- Verwijder de batterijen.
- Sluit de koudwaterkraan.
- Open de warmwaterkranen tot het apparaat en de leidingen volledig leeg zijn

Pannes et dysfonctionnement

Pour toute réparation, faire appel à un technicien qualifié et exiger l'utilisation de pièces détachées d'origine. Le non-respect de ce qui précède peut compromettre la sécurité de l'appareil et faire déchoir toute responsabilité du fabricant. En cas de travaux ou de maintenance de structures placées près des conduits ou des dispositifs d'évacuation de fumée et de leurs accessoires, éteignez l'appareil et une fois que les travaux sont terminés faites vérifier par un professionnel le bon état de fonctionnement des conduits ou des dispositifs.

L'appareil est sécurisé grâce à des contrôles internes réalisés par la carte électronique, qui placent l'appareil en arrêt lorsqu'un dysfonctionnement apparaît. En cas de blocage, la led rouge s'allume (voir le tableau ci-dessous).

Tableau des codes d'erreur

Led  rouge	Description	Contrôles à faire
fixé	Piles épuisées	Remplacer les piles
Simple éclat	L'appareil ne produit pas d'eau chaude. L'appareil ne s'allume pas	<ul style="list-style-type: none"> - Vérifier que le robinet gaz est ouvert - Vérifier que le robinet entrée eau froid est ouvert - Vérifier que le bouton ne se trouve pas en position OFF - Vérifier / remplacer les piles
Double éclat	Eteindre l'appareil - tournée le bouton à la position OFF, fermer le robinet de gaz et retirer les piles. Contacter un technicien qualifié.	
Triple éclat		
Quatre éclats		
Cinq éclats		

Storingen

Eventuele reparaties moeten altijd met originele onderdelen en door gekwalificeerde installateurs worden uitgevoerd. Het veronachtzamen van het bovenstaande kan de veiligheid van het apparaat in gevaar brengen en sluit iedere aansprakelijkheid van de fabrikant uit. In het geval van werkzaamheden of onderhoud van structuren in de buurt van de leidingen of de rookgasafvoersystemen en bijbehoren, moet u het apparaat uitschakelen. Als de werkzaamheden zijn beëindigd moet u een controle van de leidingen en rookgasafvoersystemen laten uitvoeren door een bevoegde installateur.

De apparaat is beveiligd met door de elektronische printplaat uitgevoerde interne controles, die de apparaat stilleggen zodra een storing wordt gedetecteerd. Indien geblokkeerd, de rode LED gaat branden (zie onderstaande tabel).

Tabel van foutcodes

rode  led	Omschrijving	Uit te voeren controles
Brandt permanent	Batterijen leeg	Vervang de batterijen.
Eenmaal knipperen	Het apparaat produceert geen warm water. Het apparaat wordt niet ingeschakeld.	<ul style="list-style-type: none"> - Controleer of de gaskraan openstaat. - Controleer of de kraan voor de koudwatertoevoer openstaat. - Controleer dat de knop niet in stand UIT staat. - Controleer/vervang de batterijen.
Tweemaal knipperen	Schakel het apparaat uit - knop in stand UIT draaien, gaskraan afsluiten en batterijen verwijderen. Neem contact op met een gekwalificeerd technicus.	
Driemaal knipperen		
Viermaal knipperen		
Vijfmaal knipperen		

ATTENTION 
NE JAMAIS ESSAYER DE RÉALISER LA RÉPARATION OU L'ENTRETIEN DE CET APPAREIL VOUS-MÊME.
NE REMETTRE L'APPAREIL EN SERVICE QUE LORSQUE LA PANNE A ÉTÉ RÉSOUE PAR UN PROFESSIONNEL QUALIFIÉ.

AANDACHT 
TRACHT HET APPARAAT NOOIT ZELF TE HERSTELLEN OF TE ONDERHOUDEN.
HET APPARAAT MAG PAS OPNIEUW IN BEDRIJF WORDEN GENOMEN NADAT DE STORING IS OPGELOST DOOR EEN GEKVALIFICEERDE PROFESSIONAL.

Dispositif d'anomalie de tirage

Ce dispositif sert à bloquer l'appareil en cas d'anomalie concernant l'évacuation des fumées. Au bout de 12 minutes, l'appareil remet en marche sa procédure d'allumage ; si les conditions sont redevenues normales, l'appareil redémarre normalement, autrement il se bloque et le cycle est répété. En cas de mauvais fonctionnement ou d'interventions répétées, fermez le robinet du gaz, débranchez et appelez le service après-vente ou un professionnel du secteur pour vérifier la cause du mauvais fonctionnement et remédier au défaut d'évacuation des gaz brûlés.

ATTENTION 
RISQUE D'INTOXICATION AU
MONOXYDE DE CARBONE.
LE DISPOSITIF D'ANOMALIE DE
TIRAGE NE DOIT JAMAIS ÊTRE MIS
HORS SERVICE. LES OPÉRATIONS
DE MAINTENANCE DOIVENT ÊTRE
RÉALISÉES PAR UN PROFESSIONNEL
QUALIFIÉ AVEC DES PIÈCES D'ORIGINE
CONSTRUCTEUR.

Changement de gaz

Le changement de gaz est interdit. Seul le constructeur est autorisé à procéder à une transformation de l'appareil.

Service Après Vente +32 (0) 02/3334888

Entretien

La périodicité de l'entretien obligatoire doit répondre aux normes régionales et nationales en vigueur. Celles-ci sont définies par les différents ministères concernés.

Service Après Vente +32 (0) 02/3334888
service.be@aristonthermo.com

Storing rookafvoer

Deze controle blokkeert de apparaat in het geval van een afwijking in de afvoer van de verbrandingsgassen. Na 12 minuten gaat de apparaat weer aan; als de condities weer normaal zijn gaat hij functioneren, als dit niet het geval is wordt de apparaat geblokkeerd en wordt de cycle herhaald. In het geval van slecht functioneren of herhaaldelijke blokkeringen moet de apparaat worden uitgeschakeld.

Sluit de stroom af door de schakelaar op OFF te zetten, draai de gask-raan dicht en roep de installateur erbij voor het verhelpen van de storing aan de afvoer van de verbrandingsgassen.

AANDACHT 
RISICO OP KOOLSTOFMONOXIDE
VERGIFTIGING.
DEUITRUSTINGVOORONREGELMATIGE
TREK (TTB) MAG NOOIT BUITEN
WERKING GESTELD WORDEN. DE
ONDERHOUDSWERKZAAMHEDEN
MOETEN UITGEVOERD WORDEN
DOOR EEN GEKWALIFI CEERD
VAKMAN MET ORIGINELE
FABRIEKSWISSELSTUKKEN.

Gasombouw

Het veranderen van gas is verboden. Alleen de fabrikant mag het toestel ombouwen.

Dienst na verkoop +32 (0) 02/3334888

Onderhoud

Het onderhoud is verplicht om de veiligheid de goede werking en de levensduur van uw toestel te garanderen. Het moet periodiek worden uitgevoerd conform de regionale in voege zijnde normen en wetgeving. Tijdens dit onderhoud wordt er een rookgasanalyse uitgevoerd om het rendement en de vervuilende uitstoten van de ketel te controleren.

Dienst na verkoop +32 (0) 02/3334888
service.be@aristonthermo.com

Notice technique d'installation et d'entretien (réservé au professionnel qualifié)

Description du produit	15
Normes des sécurité.....	15
Vue globale.....	18
Schéma de principe.....	18
Dimensions.....	19
Distances minimales pour l'installation.....	20
Installation	21
Avertissements avant l'installation.....	21
Positionnement de l'appareil.....	23
Raccordement gaz.....	23
Raccordement hydraulique.....	24
Raccordement évacuation des gaz brûlés.....	24
Schéma électrique.....	25
Mise en service	26
Remplissage du circuit hydraulique.....	26
Circuit électrique.....	26
Alimentation gaz.....	26
Premier allumage.....	27
Tableau récapitulatif transformation gaz.....	28
Changement de gaz.....	28
Informers l'utilisateur.....	28
Système de protection de l'appareil	29
Conditions d'arrêt de sécurité de l'appareil.....	29
Dispositif d'anomalie de tirage.....	29
Tableau des codes erreur.....	30
Entretien	31
Remarques générales.....	31
Instructions pour démontage de l'habillage et inspection de l'appareil.....	32
Test de fonctionnement.....	32
Vidange de l'installation.....	32
Démontage et recyclage de l'appareil.....	33
Plaque signalétique.....	33
Caractéristiques techniques	34
Fiche de produit.....	35

Technische instructies voor de installatie en het onderhoud (Gereserveerd voor gekwalificeerde professional)

Beschrijving van het product	15
Veiligheidsnormen.....	15
Overzichtstekening.....	18
Principeschema.....	18
Afmetingen apparaat.....	19
Minimale afstanden voor de installatie.....	20
Installatie	21
Waarschuwingen voor het installeren.....	21
Installatie van de apparaat.....	23
Gasaansluiting.....	23
Hydraulische aansluiting.....	24
Aansluitingen voor afvoergassen.....	24
Elektrisch schema.....	25
In bedrijf nemen	26
Het vullen van de hydraulische circuit.....	26
Elektrische voeding.....	26
Gastoevoer.....	26
Eerste ontsteking.....	27
Tabel gasregeling.....	28
Gasombouw.....	28
De gebruiker informeren.....	28
Beschermingssystemen apparaat	29
Veiligheidsstop van het toestel.....	29
Storing rookafvoer.....	29
Tabel van foutcodes.....	30
Onderhoud	31
Algemene opmerkingen.....	31
Instructies voor demonteren van de omkasting en inspectie van het toestel.....	32
Bedrijfstest.....	32
Legen tapwaterinstallatie.....	32
Ontmanteling en recyclage toestel.....	33
Typeplaatje.....	33
Technische gegevens	34
Productkaart.....	35

Normes de sécurité

Légende des symboles :

Le non-respect des avertissements comporte un risque de lésions et peut même entraîner la mort. 

Le non-respect de l'avis de danger peut porter atteinte et endommager, gravement dans certains cas, des biens, plantes ou animaux. 

Installer l'appareil sur une paroi solide, non soumise aux vibrations. 

Fonctionnement bruyant

Ne pas endommager, lors du forage de la paroi, les câbles électriques ou les tuyaux.

Electrocution par contact avec des conducteurs sous tension. Explosions, incendies ou intoxications en cas de fuite de gaz émanant des conduites endommagées. 

Dommages aux installations existantes. 
Inondations en cas de fuite d'eau provenant des conduites endommagées.

Effectuer les raccordements électriques à l'aide de conducteurs de section adéquate.

Incendie suite à surchauffe provoquée par le passage de courant électrique dans des câbles sous dimensionnés. 

Protéger les câbles de raccordement de manière à éviter qu'ils ne soient endommagés.

Electrocution par contact avec des conducteurs sous tension. 

Explosions, incendies ou intoxications suite à une fuite de gaz émanant des conduites endommagées.

Inondations suite à une fuite d'eau provenant des conduites endommagées. 

S'assurer que la pièce et les installations auxquelles l'appareil sera raccordé sont bien conformes aux réglementations applicables en la matière.

Electrocution par contact avec des conducteurs sous tension mal installés. 

Dommages à l'appareil en raison de conditions de fonctionnement inadéquates. 

Utiliser des accessoires et du matériel manuel propre à l'utilisation (veiller à ce que l'outil de ne soit pas détérioré et que la poignée

Veiligheidsnormen

Symbolen legenda:

Het niet opvolgen van deze aanwijzingen leidt tot risico van verwondingen van personen, die in bepaalde omstandigheden zelfs dodelijk kunnen zijn. 

Wanneer u deze waarschuwingen niet naleeft riskeert u dat voorwerpen, planten of dieren in bepaalde omstandigheden zelfs zwaar geschaad kunnen worden. 

Installeer het apparaat tegen een stevige wand die niet aan trillingen is blootgesteld. 

Lawaai tijdens de werking.

Tijdens het boren in de muur moet u zorgen dat bestaande elektrische kabels of leidingen niet beschadigd worden.

Elektrische schokken door het aanraken van geleiders die onder spanning staan. 

Explosies, brand of vergiftiging door gaslekken vanuit beschadigde leidingen. 

Beschadiging van voorgaande installaties.

Overstroming door waterlek uit beschadigde leidingen.

Voer de elektrische aansluitingen uit met behulp van geleiders die een juiste diameter hebben.

Brand door oververhitting als gevolg van doorgang elektrische stroom in te kleine kabels. 

Bescherm leidingen en verbindingkabels om ze voor beschadiging te behoeden.

Elektrische schokken door het aanraken van geleiders die onder spanning staan. 

Explosies, brand of vergiftiging door gaslekken vanuit beschadigde leidingen. 

Overstroming door waterlek uit beschadigde leidingen.

Controleer of het vertrek waar u de installatie uitvoert en het net waar u het apparaat op aansluit aan alle voorschriften voldoen.

Elektrische schokken door het aanraken van niet goed geïnstalleerde geleiders die onder spanning staan. 

Beschadiging van het apparaat door verkeerde bedrijfsomstandigheden. 

Gebruik geschikt gereedschap en toebehoren, in het bijzonder moet u controleren dat het gereedschap niet

soit correctement fixée et en bon état), utiliser correctement ce matériel, protéger contre toute chute accidentelle, ranger après utilisation.

Lésions personnelles provoquées par la projection d'éclats ou de fragments, inhalation de poussières, cognements, coupures, piqûres, abrasions

Dommages à l'appareil ou aux objets à proximité en raison de projection de débris ou de fragments, coups, incisions.

Utiliser des équipements électriques adéquats (s'assurer notamment que le câble et la fiche d'alimentation sont en bon état et que les parties à mouvement rotatif ou alternatif sont bien fixées). Les employer correctement. Ne pas gêner pas le passage en laissant traîner le câble d'alimentation. Les fixer pour éviter toute chute. Les débrancher et les ranger après utilisation.

Lésions personnelles provoquées par la projection d'éclats ou de fragments, inhalation de poussières, cognements, coupures, piqûres, abrasions, bruit, vibrations.

Dommages à l'appareil ou aux objets à proximité en raison de projection de débris ou de fragments, coups, incisions.

Assurez-vous de la stabilité des échelles portatives, de leur résistance, du bon état des marches et de leur adhérence. Veiller à ce qu'une personne fasse en sorte qu'elles ne soient pas déplacées quand quelqu'un s'y trouve.

Lésions provoquées par chute d'une hauteur élevée ou par coupure (échelle pliante).

Veiller à ce que les échelles mobiles soient stables, suffisamment résistantes, avec des marches en bon état et non glissantes, qu'elles disposent de garde-fou le long de la rampe et sur la plate-forme.

Lésions provoquées par la chute d'une hauteur élevée.

Faire en sorte que, lors de travaux en hauteur (généralement en cas d'utilisation en présence de dénivelés supérieurs à 2 m), une rambarde de sécurité encadre la zone de travail ou que les équipements individuels permettent de prévenir toute chute, que l'espace parcouru en cas de chute ne soit pas encombré d'objets dangereux, et que l'impact éventuel soit amorti par des supports semi-rigides ou déformables.

beschadigd of versleten is en dat het handvat in orde is en er stevig opzit; verder moet u het op de juiste manier gebruiken, voorkomen dat het valt en het na gebruik weer opbergen.

Persoonlijk letsel door rondvliegende splinters of stukken, inademen van stof, wonden door stoten, snijden, prikken of schaven.

Beschadiging van het apparaat zelf of omliggende voorwerpen door rondvliegende splinters, stoten en sneden.

Gebruik alleen speciale elektrische apparatuur (zorg er vooral voor dat de voedingskabel en de stekker heel zijn en dat ronddraaiende of bewegende delen goed vast zitten). Gebruik alles op de correcte manier, zorg dat de voedingskabel niet in de weg zit, zorg dat de apparatuur niet naar beneden valt, haal de stekkers uit het stopcontact en leg alles na ieder gebruik op een veilige plaats neer.

Persoonlijk letsel door rondvliegende splinters of stukken, inademen van stof, stoten, sneden, prikken, schaafwonden, geluid, trillingen.

Beschadiging van het apparaat zelf of omliggende voorwerpen door rondvliegende splinters, stoten en sneden.

Controleer dat ladders op de juiste manier worden neergezet, dat ze van een degelijke kwaliteit zijn, dat de treden ongeschonden en niet te glad zijn, dat er niet iemand tegenaan kan lopen of rijden terwijl er iemand op staat, laat eventueel iemand hierop letten.

Persoonlijk letsel door het naar beneden vallen of door beklemming (bij een vouwtrap).

Controleer dat werkbruggen op de juiste manier worden geplaatst en dat ze van een degelijke kwaliteit zijn, dat de treden ongeschonden zijn en niet glad, dat ze handrails hebben voor het klimmen, en relingen op het horizontale deel.

Persoonlijk letsel door het naar beneden vallen.

Controleer bij het werken op hoogte (in het algemeen meer dan twee meter) dat er relingen zijn langs de loopruimte op de werkplek of individuele veiligheidsriemen tegen het vallen, controleer dat men tijdens een val niet tegen gevaarlijke objecten kan stoten en dat een eventuele val gebroken wordt door zacht materiaal.

Lésions provoquées par la chute d'une hauteur élevée. ⚠

S'assurer que le lieu de travail dispose de conditions hygiéniques et sanitaires adéquates en ce qui concerne l'éclairage, l'aération, la solidité des structures, les issues de secours.

Lésions personnelles provoquées par cognements, trébuchements, etc. ⚠

Protéger par du matériel adéquat l'appareil et les zones à proximité du lieu de travail.

Endommagement de l'appareil ou des objets avoisinants par projection d'éclats, coups, entailles. ⚠

Déplacer l'appareil avec les protections qui s'imposent et un maximum de précaution.

Endommagement de l'appareil ou des objets avoisinants par suite de heurts, coups, entailles, écrasement. ⚠

Pendant les travaux, se munir de vêtements et d'équipements de protection individuels.

Lésions personnelles provoquées par électrocution, projection d'éclats ou de fragments, inhalation de poussières, cognements, coupures, piqûres, abrasions, bruit, vibrations. ⚠

Faire en sorte que le rangement du matériel et des équipements rende leur manutention simple et sûre, éviter de former des piles qui risquent de s'écrouler.

Endommagement de l'appareil ou des objets avoisinants par suite de heurts, coups, entailles, écrasement. ⚠

Les opérations internes à l'appareil doivent être effectuées avec le soin nécessaire permettant d'éviter de brusques contacts avec des pièces pointues.

Lésions personnelles par suite de coupures, piqûres, abrasions. ⚠

Rétablir toutes les fonctions de sécurité et de contrôle concernées par une intervention sur l'appareil et s'assurer de leur bon fonctionnement avant toute remise en service.

Explosions, incendies ou intoxications dus à des fuites de gaz ou à une mauvaise évacuation des fumées. ⚠

Dommages ou blocage de l'appareil en raison de conditions de fonctionnement incontrôlées. ⚠

Vider les composants pouvant contenir de l'eau chaude, activer au besoin les événements,

Persoonlijk letsel door het naar beneden vallen. ⚠

Zorg voor een goed verlicht en geventileerde werkplek Respecteer de nooduitgangen.

Persoonlijk letsel door stoten, struikelen, enz. ⚠

Gebruik geschikt materiaal voor de bescherming van het apparaat en van de plek rond het werkgebied.

Beschadiging van het apparaat zelf of andere voorwerpen door rondvliegende splinters, stoten of sneden. ⚠

Verplaats het apparaat met de juiste beschermingsmaatregelen en met de nodige voorzichtigheid.

Beschadiging van het apparaat zelf of nabije voorwerpen door stoten, snijden of klemmen. ⚠

Trek, voordat u aan het werk gaat, veiligheidskleding aan en gebruik de speciale individuele veiligheidsvoorzieningen.

Persoonlijk letsel door schokken, rondvliegende splinters of stukken, inademen van stof, wonden door stoten, snijden, prikken, schaven, lawaai of vibraties. ⚠

Organiseer het verplaatsen van materiaal en gereedschap op zo'n manier, dat dit op een veilige manier kan gebeuren, voorkom dat materiaal wordt opgestapeld en kan vallen of schuiven.

Beschadiging van het apparaat zelf of nabije voorwerpen door stoten, snijden of klemmen. ⚠

De werkzaamheden aan het apparaat zelf moeten zeer voorzichtig worden uitgevoerd om niet plotseling tegen scherpe delen aan te stoten.

Persoonlijk letsel door snijden, prikken of schaven. ⚠

Heractiveer alle veiligheidsvoorzieningen en controles, die u gedurende een ingreep op het apparaat heeft moeten uitschakelen en controleer, voordat u het apparaat weer inschakelt, dat alle voorzieningen weer werken.

Explosies, brand of vergiftiging door gaslekken of gebrekkige rookgasafvoer. ⚠

Beschadiging of blokkering van het apparaat door ongecontroleerde werking. ⚠

Voordat u onderdelen aanraakt die warm tapwater kunnen bevatten dient u deze te legen, door middel van de eventuele aflatopeningen.

Avertissements

avant toute intervention.

Lésions personnelles dues à brûlures. 

Procéder au détartrage des composants en suivant les recommandations de la fiche de sécurité du produit utilisé, aérer la pièce, porter des vêtements de protection, éviter de mélanger des produits entre eux, protéger l'appareil et les objets avoisinants.

Lésions personnelles par contact de la peau et des yeux avec des substances acides, inhalation ou ingestion d'agents chimiques nocifs. 

Domages à l'appareil ou aux objets à proximité en raison de la corrosion par des substances acides. 

En cas de présence d'une odeur de brûlé ou de fumée s'échappant de l'appareil, couper l'alimentation électrique, ouvrir les fenêtres et appeler un technicien.

Lésions personnelles en raison de brûlures, inhalation de fumée, intoxication. Explosions, incendies ou intoxications. 

Waarschuwingen

Persoonlijk letsel door brandwonden. 

Ontkalk onderdelen waar kalk op is afgezet, volgens de aanwijzingen die u kunt terugvinden op het veiligheidsinformatieblad van het gebruikte apparaat; het vertrek moet geventileerd zijn, u moet beschermende kleding dragen, geen verschillende producten mengen en het apparaat en de voorwerpen in de buurt ervan beschermen.

Persoonlijk letsel door contact van huid of ogen met zuurhoudende substanties, inademen of slikken van schadelijke chemische stoffen. Beschadiging van het apparaat zelf of omliggende voorwerpen vanwege corrosie door zuurhoudende stoffen. 

In het geval u een brandlucht ruikt of rook uit het apparaat ziet komen, moet u de elektrische voeding uitschakelen, de ramen openen en een installateur inschakelen.

Persoonlijk letsel door brandwonden, inademen van rook, vergiftiging. 

VUE GLOBALE - SCHÉMA DE PRINCIPE

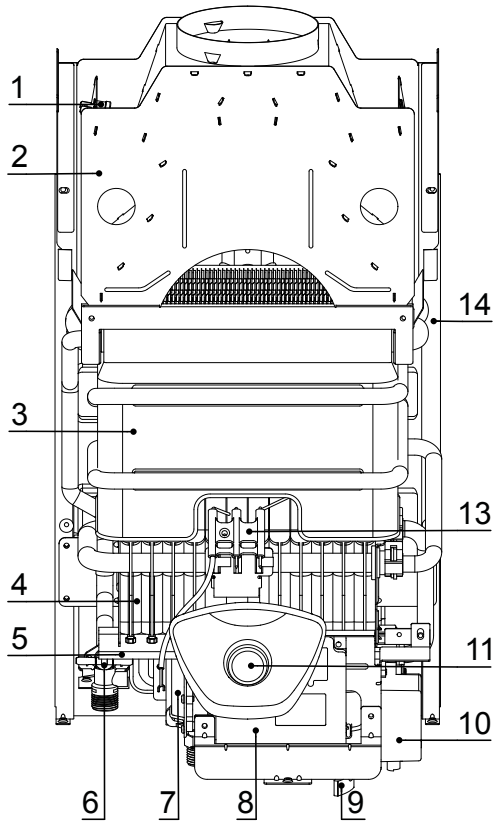

1. Détecteur d'anomalie de tirage
 2. Hotte fumée
 3. Échangeur
 4. Brûleur
 5. Collecteur gaz
 6. Thermostat de surchauffe
 7. Vanne gaz
 8. Boîtier carte électronique
 9. Débitmètre
 10. Carte électronique allumage
 11. Bouton ON/OFF et réglage température eau chaude
 13. Électrodes d'allumage et d'ionisation
 14. Châssis
 15. Filtre entrée eau froide
 16. Sonde eau chaude sanitaire
- A. Sortie eau chaude sanitaire 1/2"
 B. Entrée gaz 1/2"
 C. Entrée eau froide 1/2"

OVERZICHTSTEKENING - PRINCIPESHEMA

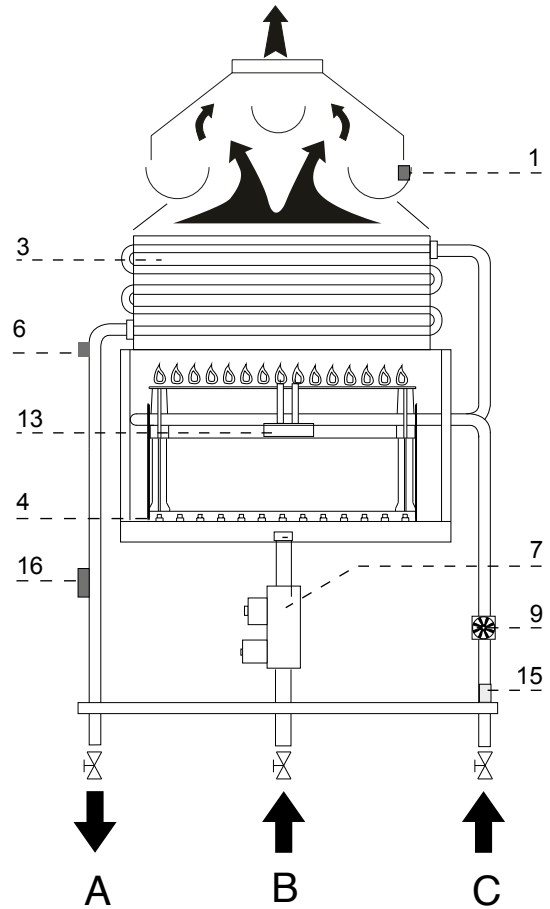

1. Rookgasvoeler (TTB)
 2. Trekonderbreker
 3. Warmtewisselaar
 4. Brander
 5. Spuitstukhouder
 6. Oververhitting beveiliging
 7. Gasklep
 8. Doos printplaat
 9. Debietmeter
 10. Elektronische ontstekingskaart
 11. Aan/uit knop en regelknop temp warm water
 13. Ontsteking en ionisatie electrode
 14. Chassis
 15. Filter ingang koud water
 16. Voeler warm water
- A. Uigang warm tapwater 1/2"
 B. Gastoevoer 1/2"
 C. Ingang koud water 1/2"

DIMENSIONS

AFMETINGEN APPARAAT

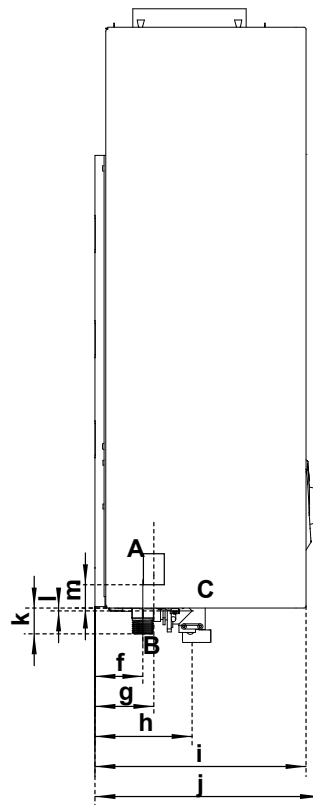
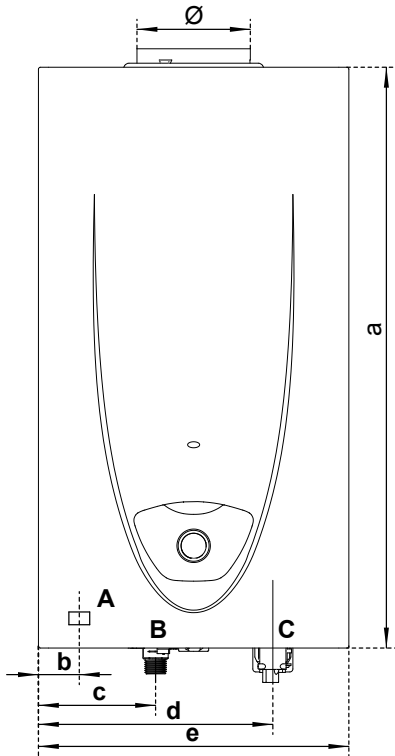

A. Sortie eau chaude sanitaire 1/2"
 B. Entrée gaz 1/2"
 C. Entrée eau froide 1/2"

A. Uigang warm tapwater 1/2"
 B. Gastoevoer 1/2"
 C. Ingang koud water 1/2"

Model	Ø	a	b	c	d	e	f	g	h	i	j	k	l	m	weight	
															gross	net
11 lt	113	580	40,8	117	234,1	310	47,8	58,8	97	210,8	225,2	25,8	3	23,3	11,0	9,6
14 lt	132		72	147,8	264,6	370									22,8	0

Distances minimales pour l'installation

Afin de permettre l'entretien de l'appareil, il est nécessaire de respecter les distances minimales figurant dans le schéma.

Pour positionner l'appareil correctement, utiliser un niveau.

Minimale afstanden voor de installatie

Om het onderhoud van de apparaat mogelijk te maken, moeten de minimumafstanden aangegeven op de afbeelding worden nageleefd.

Gebruik een waterpas om de apparaat juist te installeren.

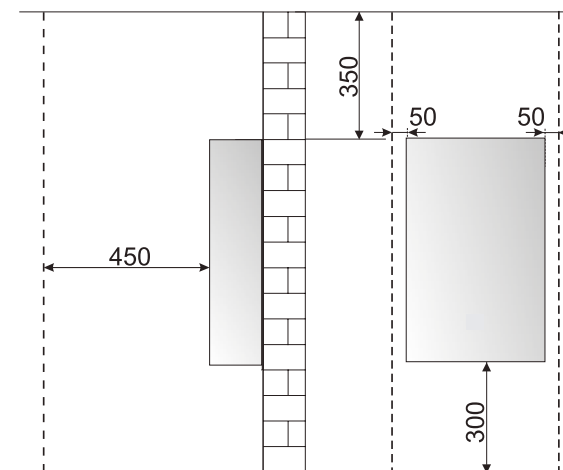

Avertissements avant l'installation

Cette notice forme un tout avec l'appareil. Elle doit être conservée avec soin et doit suivre l'appareil en cas de cession à un autre propriétaire ou utilisateur et/ou de transfert sur une autre installation. Lisez attentivement les instructions et les conseils fournis par ce manuel.

Ce chauffe-eau est conforme aux exigences de la directive

- **2016/426/EU** sur les appareils à gaz
- **2014/30/EU** sur la compatibilité électromagnétique
- **2014/35/EU** sur la sécurité électrique.
- **2009/125/CE** Energy related products
- **814/2013** Règlement délégué (EU)

Ce chauffe-eau doit être installé et régulièrement entretenu par un technicien qualifié en conformité avec les règles de l'art, les normes en vigueur, et les instructions de cette notice.

Pour le nettoyage des parties extérieures, éteindre l'appareil. Nettoyer avec un chiffon imbibé d'eau savonneuse. Ne pas utiliser de détergents agressifs, d'insecticides ou de produits toxiques.

Pour un fonctionnement sûr, écologique et une économie d'énergie, veiller au respect de la réglementation en vigueur. En cas d'utilisation de kits ou d'options, il est recommandé de n'utiliser que des produits ou accessoires ARISTON.

Certificats de conformité pour les rénovations

L'installation d'un chauffe-eau gaz doit obligatoirement faire l'objet d'un Certificat de Conformité visé par Qualigaz ou tout autre organisme agréé par le Ministère de l'Industrie (arrêté du 2 août 1977 modifié) de modèle 2 pour une installation neuve complétée ou modifiée.

Aucun objet inflammable ne doit se trouver à proximité de l'appareil.

S'assurer que l'environnement de l'appareil et les installations où il sera raccordé, sont conformes aux normes en vigueur. Si des poussières et/ou vapeurs nocives se trouvent dans le local où l'appareil est installé, celle-ci devra fonctionner à l'aide d'un autre circuit d'air.

ATTENTION

L'échangeur doit toujours être rempli d'eau avant la mise en route

ATTENTION

Risque d'intoxication au monoxyde de carbone : Le dispositif d'anomalie de tirage ne doit jamais être mis hors service. Les opérations de maintenance doivent être réalisées par un professionnel qualifié avec des pièces d'origine constructeur.

Waarschuwingen voor het installeren

Deze handleiding maakt integraal deel uit van het apparaat. Ze moet zorgvuldig worden bewaard en altijd bij het apparaat blijven wanneer het wordt overgelaten aan een andere eigenaar of gebruiker en/of overgebracht naar een andere installatie. Lees de instructies en voorschriften in deze handleiding aandachtig door.

Deze badverwarmer is conform de vereisten van de onderstaande richtlijnen:

- **2016/426/EU** op gasapparaten
- **2014/30/EU** op Elektromagnetische Compatibiliteit
- **2014/35/EU** op elektrische veiligheid
- **2009/125/CE** Energie gerelateerde producten
- Gedelegeerde verordening (EU) **814/2013**

De badverwarmer moet worden geïnstalleerd en regelmatig worden onderhouden door een gekwalificeerd technicus, volgens de regels van de kunst en in overeenstemming met de geldende normen en de instructies in deze handleiding.

Om de buitenkant van het apparaat schoon te maken, schakelt u het eerst uit. Reinig hem met een vochtig doekje en zeep. Gebruik geen bijtende middelen, insectenverdelgers of andere giftige producten.

Het navolgen van de geldende voorschriften maakt het mogelijk een veilige, milieubewuste en energiebesparende werking te garanderen.

Als u een kit of accessoires gebruikt dient u uitsluitend originele ARISTON onderdelen te gebruiken.

Gelijkvormigheidsattesten voor de nieuwigheden

Bij de installatie van een gasboiler moet verplicht een gelijkvormigheidsattest worden opgesteld, ondertekend door Qualigaz of een andere instantie die erkend is door het Ministerie van Industrie (gewijzigd besluit van 2 augustus 1977), type 2 voor een aangevulde of gewijzigde nieuwe installatie.

In de buurt van het apparaat mogen zich geen brandbare voorwerpen bevinden.

Zorg ervoor dat de omgeving van het apparaat en de installaties waarop het aangesloten zal worden, conform de geldende normen zijn.

Bij aanwezigheid van stof en/of schadelijke dampen in het lokaal waar het apparaat is geïnstalleerd, moet het via een ander luchtcircuit kunnen werken.

OPGELET

De warmtewisselaar moet vóór de inbedrijfstelling altijd gevuld worden met water.

OPGELET

Risico van CO-vergiftiging: De rookgasvoeler mag nooit buiten werking worden gesteld. Alle onderhoudswerkzaamheden moeten worden uitgevoerd door een gekwalificeerde professional met onderdelen van de originele constructeur.

ATTENTION



S'assurer que les passages d'évacuation et de ventilation ne soient pas obstrués. S'assurer que les conduits d'évacuation n'aient pas de pertes.

L'appareil sert à chauffer l'eau à une température inférieure à la température d'ébullition.

Avant de raccorder le chauffe-eau, il est nécessaire de :

- procéder à un **nettoyage de l'installation** afin de retirer les éventuels résidus qui pourraient compromettre le fonctionnement du chauffe-eau.
- vérifier la prédisposition de l'appareil pour le fonctionnement avec le **type de gaz** disponible (lire les indications figurant sur l'étiquette de l'emballage et sur la plaque portant les caractéristiques de l'appareil)
- contrôler l'**évacuation des fumées** : le tuyau d'évacuation de fumées ne doit présenter aucune éraflure. Aucun autre appareil ne doit y être relié sauf raccordement conforme aux normes en vigueur. Veiller à ce qu'en cas de raccordement à des tuyaux d'évacuation de la fumée existants, ceux-ci soient parfaitement propres et ne présentent aucune scorie car si celles-ci se détachent, elles pourraient empêcher le passage des fumées et mettre les habitants en danger. Veiller à ce qu'en cas de raccordement à des tuyaux d'évacuation de fumées non adaptés, un tuyau intérieur ait été posé.
- en cas d'**eau très dure** (>20°F), il y a risque d'entartrage et de diminution par conséquent de l'efficacité de fonctionnement des composants de la chaudière.

Les appareils de type B11 bs sont à chambre de combustion ouverte et sont prévus pour être raccordés à un conduit d'évacuation des produits de combustion. L'air comburant est prélevé directement dans le local dans lequel l'appareil est installé. Ce type d'appareil ne peut être installé dans un local ne répondant pas aux prescriptions de ventilation appropriées.

L'évacuation des fumées est à tirage naturel. De plus, ce type d'appareil est équipé d'un dispositif de contrôle de l'évacuation correcte des produits de combustion. Pour ne pas entraver le fonctionnement correct de l'appareil, l'endroit prévu pour son installation doit respecter les valeurs limite de température et être protégé des conditions atmosphériques.

L'appareil est conçu pour un montage mural et doit être installé sur un mur capable de supporter le poids. Les distances minimales qui permettent l'accès aux différentes parties de l'appareil doivent être respectées.

OPGELET



Controleer of de afvoer en ventilatie doorgangen niet geblokkeerd zijn. Controleer de rookgasdichtheid van de rookgasafvoerleidingen.

De apparaat is bestemd voor het verwarmen van water tot onder de kooktemperatuur.

Let op de volgende punten alvorens de apparaat aan te sluiten :

- maak de **installatie schoon** om eventuele resten te verwijderen die de werking van de boiler in gevaar zouden kunnen brengen.
- controleer of de apparaat geschikt is voor het beschikbare **type gas** (lees de informatie op het etiket op de verpakking en op het typeplaatje van de apparaat)
- controleer de **rookafvoer**: de rookafvoerbuismaggeen krassen vertonen. Geen enkel ander apparaat mag op de buis aangesloten zijn zonder verbindingstuk dat conform de geldende normen is. In geval van aansluiting op bestaande rookafvoerbuizen moet u ervoor zorgen dat deze perfect schoon zijn en geen slakken vertonen, want als deze loskomen, zouden ze de doorvoer van de rook kunnen verhinderen en zo de bewoners in gevaar brengen. In geval van aansluiting op onaangepaste rookafvoerbuizen moet u ervoor zorgen dat een binnenbuis is geplaatst.
- bij **water met zeer hoge hardheid** (> 20 °F) bestaat een risico van kalkvorming, waardoor de werking van de ketelcomponenten minder efficiënt kan worden.

De apparaten (type B11bs) zijn met open verbrandingskamer en zijn voorzien om op eenschooesteen met natuurlijke trek aan te sluiten. De verbrandingslucht wordt onmiddellijk lokaal aangezogen waarin het toestel geïnstalleerd is. Dit type van toestel mag alleen geplaatst worden in een lokaal dat beantwoordt aan de geldende ventilatievoorschriften.

De afvoer van de rookgassen gebeurt door natuurlijke trek. Het toestel is uitgevoerd met een thermische terugslagbeveiliging (TTB). Om de werking van de apparaat niet in gevaar te brengen moet de temperatuur in de installatieplaats binnen de bedrijfsnormen vallen en mag de apparaat niet rechtstreeks in contact komen met stoffen in de omgevingslucht.

De muur waaraan de geiser wordt bevestigd moet voldoende sterk zijn om het gewicht te kunnen dragen. Eventueel dient een beschermde ruimte te worden aangelegd met inachtneming van minimumafstanden die de toegang tot bepaalde delen van de cv-ketel garanderen

Positionnement de l'appareil

En choisissant le lieu d'installation de l'appareil, respecter les dispositions de la réglementation en vigueur.

- L'APPAREIL DOIT ÊTRE INSTALLÉ EN POSITION PARFAITEMENT VERTICALE.
- L'appareil ne doit pas être installé près d'une source de chaleur.
- Ne pas installer l'appareil dans une pièce où la température peut descendre à 0°C.
Veiller à ce que le mur et les fixations soient suffisamment résistants pour supporter le poids de l'appareil
- Prendre les précautions nécessaires pour limiter les effets sonores indésirables.

Raccordement gaz

Ce chauffe-eau a été conçu pour une utilisation avec les gaz figurant dans les catégories présentées dans le tableau suivant.

PAYS	MODELE	CATEGORIE	
BE	FAST EVO X ONT 11 EU FAST EVO X ONT 14 EU	I2E+	I3+

Vérifier la prédisposition de l'appareil pour le fonctionnement avec le type de gaz disponible (lire les indications figurant sur l'étiquette de l'emballage et sur la plaque portant les caractéristiques de l'appareil) Vérifier à l'aide des étiquettes apposées sur l'emballage et de la plaque signalétique sur l'appareil que l'appareil est destiné au pays dans lequel elle devrait être installé et que la catégorie de gaz pour laquelle l'appareil a été conçu correspond à l'une des catégories autorisées dans le pays de destination.

Le circuit d'alimentation du gaz doit être réalisé selon les normes spécifiques et ses dimensions doivent y être conformes. Il faut également considérer la puissance maximale de l'appareil et veiller à ce que les dimensions et le raccordement du robinet de fermeture soient corrects.

Avant l'installation, il est conseillé de procéder à un nettoyage minutieux de l'arrivée de gaz afin de retirer les éventuels résidus qui pourraient compromettre le fonctionnement de l'appareil.

Il est également important de vérifier la pression du gaz qui sera utilisé pour l'alimentation de l'appareil car si elle s'avère insuffisante, cela risque de réduire la puissance du générateur et d'entraîner une perte de confort pour l'utilisateur.

Installatie van de apparaat

Bij de keuze van de plaats voor installatie van het apparaat moeten de bepalingen van de geldende reglementering worden nageleefd.

- HET APPARAAT MOET STEEDS PERFECT VERTICAAL WORDEN GEPLAATST.
- Het apparaat mag niet in de buurt van een warmtebron worden geïnstalleerd.
- Het apparaat mag niet in een ruimte worden geïnstalleerd waar de temperatuur onder 0 °C kan dalen.
Let erop dat de muur en de bevestigingen voldoende stevig zijn om het gewicht van het apparaat te dragen.
- Neem de nodige voorzorgsmaatregelen om ongewenste geluidshinder te beperken.

Gasaansluiting

De apparaat is ontworpen voor het gebruik van gas in de categorieën zoals in de volgende tabel wordt aangegeven

LAND	MODEL	GAS CATEGORIE	
BE	FAST EVO X ONT 11 EU FAST EVO X ONT 14 EU	I2E+	I3+

Controleer of de apparaat geschikt is voor het beschikbare type gas (lees de informatie op het etiket op de verpakking en op het typeplaatje van de apparaat). Controleer aan de hand van de typeplaatjes op de verpakking en op het apparaat dat de apparaat bestemd is voor het land waar deze geïnstalleerd wordt en dat de categorie gas, waar de apparaat voor ontworpen is, overeenkomt met een van de categorieën gas die in het land toegestaan is.

Het circuit voor de gastoevoer moet volgens specifieke normen worden gerealiseerd, en de afmetingen ervan moeten conform deze normen zijn.

Houd ook rekening met het maximaal vermogen van het apparaat en let erop dat de afmetingen en de aansluiting van de afsluitkraan correct zijn.

Vóór de installatie wordt aangeraden een zorgvuldige reiniging van de gasleidingen uit te voeren om eventuele vuilresten te verwijderen die de werking van de ketel zouden kunnen belemmeren.

Verder is het ook belangrijk om de druk te controleren van de gastoevoer naar het apparaat; bij onvoldoende druk riskeert hierdoor het vermogen van de generator te verminderen, wat verlies aan comfort betekent voor de gebruiker.

Installation

Raccordement hydraulique

Les raccordements à l'eau et au gaz de l'appareil sont présentés sur le schéma.
Vérifier que la pression maximale de l'alimentation en eau ne dépasse pas 10 bars. Dans le cas contraire, il est nécessaire d'installer un réducteur de pression.

Vue raccords hydraulique

Légende:

- A. Sortie eau chaude sanitaire 1/2"
- B. Entrée gaz 1/2"
- C. Entrée eau froide 1/2"
- G. Filtre entrée eau froide

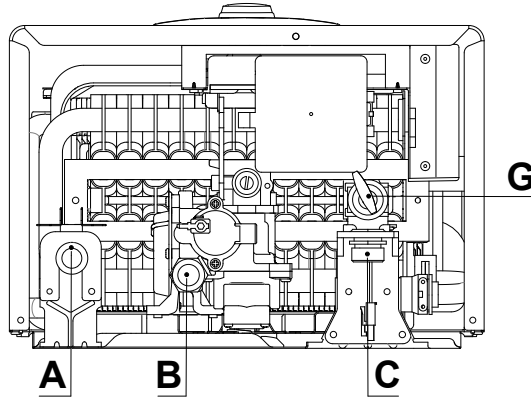

Legenda:

- A. Uitgang warm tapwater 1/2"
- B. Gastoevoer 1/2"
- C. Uitgang koud water 1/2"
- G. Filter koudwatertoevoer

L'appareil est équipé d'un filtre "G" sur l'entrée eau froide.

En cas de saleté dans l'eau à nettoyer périodiquement.

IMPORTANT

Ne faire jamais fonctionner l'appareil sans filtre.

RAPPEL : Dans le cas d'une dureté de l'eau supérieure à 20°F, il est nécessaire de prévoir un traitement de l'eau. La garantie ne couvre pas les dommages causés par le calcaire.

Raccordement évacuation des gaz brûlés

L'appareil doit être raccordé à un conduit d'évacuation des gaz brûlés conforme aux réglementations applicables en la matière.

Ce type d'appareil ne peut être installé dans un local ne répondant pas aux prescriptions de ventilation appropriées.

ATTENTION



S'assurer que les passages d'évacuation et de ventilation ne soient pas obstrués. S'assurer que les conduits d'évacuation n'aient pas de pertes.

La partie du conduit de fumée qui passe à travers la paroi du logement doit être entourée d'un matériau isolant d'au moins 11 mm d'épaisseur et 300 mm de longueur, car la température de conduit de fumée peut être inférieure à la température ambiante de plus de 60K.

Installatie

Hydraulische aansluiting

In de afbeelding ziet u de verbindingstukken voor de water- en gasaansluitingen van de apparaat.
Controleer dat de maximale druk van de waterleiding niet boven de 10 bar uitkomt; anders moet u een drukverlager monteren.

Schema hydraulische aansluitingen

Het apparaat is uitgerust met een "G"-filter op de koudwatertoevoer. Bij vuil in het water moet deze periodiek worden schoongemaakt.

BELANGRIJK

Laat het apparaat nooit werken zonder filter.

TER HERINNERING: Wanneer de hardheid van het water meer bedraagt dan 20 °F, moet een waterbehandeling worden voorzien. Schade veroorzaakt door kalksteen valt niet onder de garantie.

Aansluitingen voor afvoergassen

De apparaat moet worden aangesloten aan een afvoersysteem van de ver-brandingsgassen dat voldoet aan de geldende normen.

Deze installatietypes mogen echter niet geplaatst worden in plaatsen waar niet kan voldaan worden aan de voorgeschreven ventilatienormen.

OPGELET



Controleer of de afvoeren ventilatiedoorgangen niet geblokkeerd zijn. Controleer de rookgasdichtheid van de rookgasafvoerleidingen.

Het gedeelte van de rookafvoerbuis dat door de muur van de woning gaat, moet in isolatiemateriaal worden gewikkeld van minstens 11 mm dik en 300 mm lang, want de temperatuur van de rookafvoerbuis kan meer dan 60 K lager liggen dan de omgevingstemperatuur.

Schéma électrique

Elektrisch schema

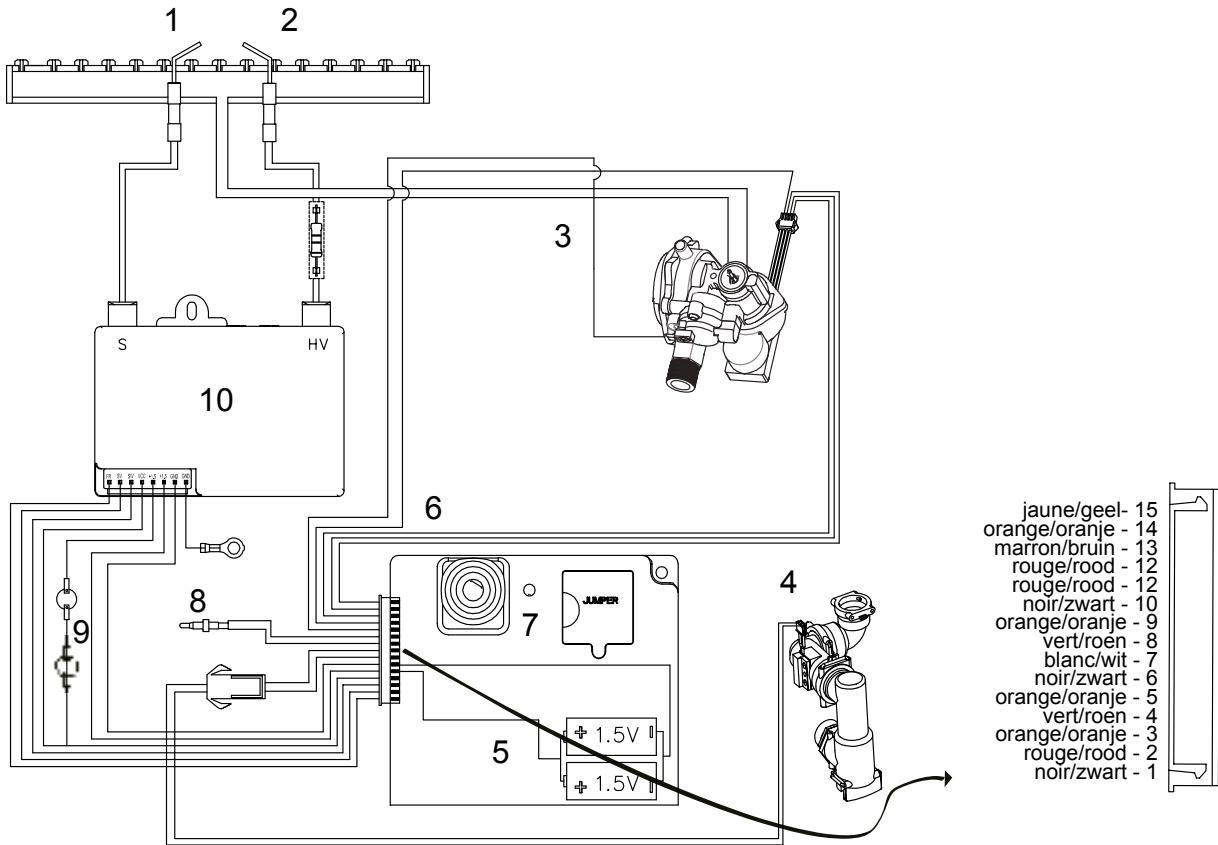

- 1. Electrode ionisation
- 2. Electrode allumage
- 3. Vanne gaz
- 4. Débistat
- 5. Carte principal
- 6. Bouton ON/OFF et réglage température eau chaude
- 7. LED
- 8. Sonde température eau chaude
- 9. Thermostat de surchauffe
- 10. Carte allumage

- 1. Ionisatie electrode
- 2. Ontstekingselectrode
- 3. Gasklep
- 4. Debietschakelaar
- 5. Hoofdprint
- 6. Aan/uit schakelaar en regelknop temperatuur warm water
- 7. Led
- 8. Voeler warm water
- 9. Oververhitting beveiliging
- 10. Onstekingsprint

Microrupteurs

Position microrupteurs, voir le tableau ci-dessous.

Microschakelaars

Positie microschakelaars, zie onderstaande tabel.

MOD.	GAZ	Numéro microrupteur/Nummer microschakelaar								
		1	2	3	4	5	6	7	8	
		NON MODIFIABLE / NIET WIJZIGBAAR								
FAST EVO X ONT	11 L	G20	ON Réglage à la puissance maximum NON MODIFIABLE Instellen van het maximale vermogen NIET WIJZIGBAAR	ON Réglage de l'allumage lent NON MODIFIABLE Langzame ontsteking NIET WIJZIGBAAR	OFF	ON	OFF	OFF	ON	
		G25					ON	ON	OFF	
		G30					OFF	ON	OFF	
		G31					OFF	ON	OFF	
14 L	G20	OFF Réglage d'usine Fabrieksregeling	OFF Réglage à la puissance minimum NON MODIFIABLE Instellen van de minimale vermogen NIET WIJZIGBAAR	OFF Réglage d'usine Fabrieksregeling	ON	OFF	OFF	OFF	ON	
							G25	ON	ON	OFF
							G30	OFF	ON	OFF
							G31	OFF	ON	OFF

Mise en route

Mise en service

Pour garantir la sécurité et le fonctionnement correct de l'appareil, la mise en service doit être effectuée par un professionnel qualifié conformément aux règles en vigueur.

Remplissage du circuit hydraulique

- ouvrir progressivement le robinet entrée eau froide;
- ouvrir un robinet d'eau chaude.

ATTENTION : L'échangeur doit toujours être rempli d'eau avant la mise en route

Circuit électrique

- Positionner correctement les piles dans le compartiment en respectant la polarité.

In bedrijf nemen

Vorbereidingen voor de inbedrijfstelling

Om de veiligheid en de juiste werking van de apparaat te kunnen garanderen, moet de inbedrijfstelling worden uitgevoerd door een erkende installateur, die een door de wet erkende kwalificatie bezit.

Het vullen van de hydraulische circuit

- Open de koudwaterkraan geleidelijk.
- Open een warmwaterkraan.

OPGELET: de warmtewisselaar moet vóór de inbedrijfstelling altijd gevuld worden met water.

Elektrische voeding

- Plaats de batterijen correct in het batterijvak en respecteer daarbij de polariteit.

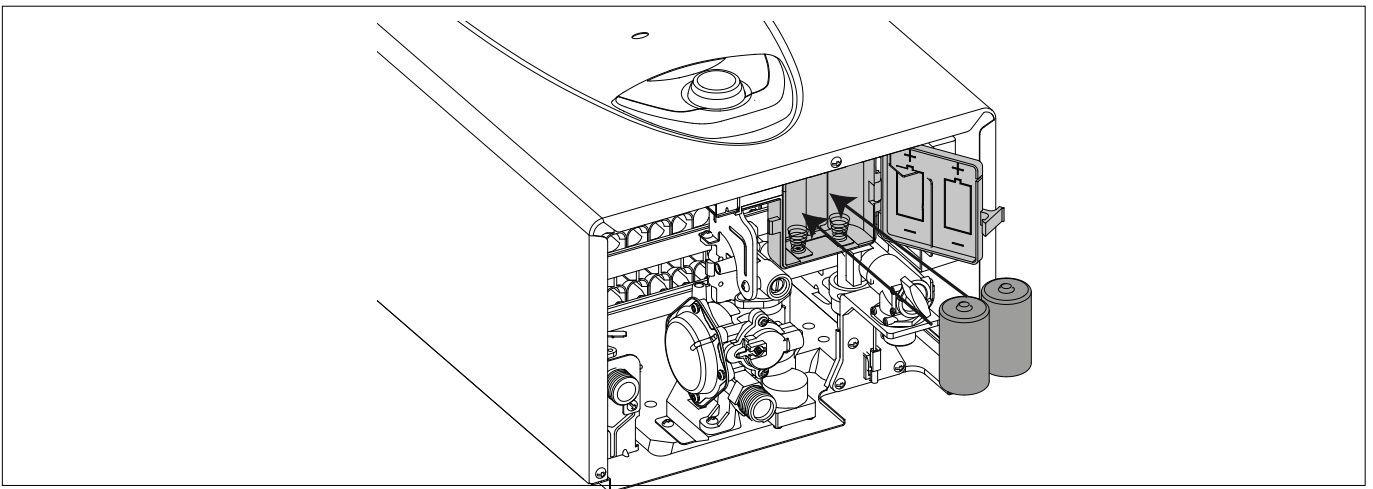

Alimentation Gaz

- vérifier que le type de gaz distribué correspond à celui indiqué sur la plaque signalétique de l'appareil
- ouvrir les portes et les fenêtres
- éviter tout contact avec des étincelles ou des flammes,
- vérifier l'étanchéité de l'installation gaz. Pour cela ouvrir le robinet gaz de l'installation et mettre le robinet de gaz de l'appareil en position fermée pendant 10 minutes. Le compteur ne doit indiquer aucun passage de gaz.

Gastoevoer

- controleer dat het type geleverde gas overeenkomt met dat wat op het typeplaatje van de apparaat is aangegeven,
- open deuren en ramen,
- voorkom vonken en open vlammen,
- controleer of de gasinstallatie gasdicht is. Draai hiervoor de gaskraan van de installatie open en zet de gaskraan van de ketel 10 minuten dicht. De teller mag geen gasverbruik aangeven.

ATTENTION



L'eau à une température supérieure à 50 °C provoque de graves brûlures. Vérifier toujours la température de l'eau avant l'utilisation.

ATTENTION!!



L'APPAREIL PEUT ÊTRE UTILISÉ UNIQUEMENT À LA PRÉSENCE D'EAU DANS L'ÉCHANGEUR DE CHALEUR

OPGELET



Warm water van meer dan 50 °C veroorzaakt ernstige brandwonden. Controleer altijd eerst de temperatuur van het water vóór gebruik.

OPGELET!!



HET APPARAAT MAG ENKEL WORDEN GEBRUIKT ALS ER WATER IN DE WARMTEWISSELAAR ZIT.

Premier allumage

Le premier allumage doit être effectué par un professionnel qualifié, est aussi nécessaire effectuer une vérification des réglages gaz.

Vérifier que:

- le robinet gaz est ouvert;
- les conduits d'évacuation des produits de la combustion soient appropriés et non obstrués.
- les nécessaires bouches de ventilation du local soient ouvertes

Tourner le bouton entre les positions de maximum et minimum.

Ouvrir un robinet eau chaude.

Eerste ontsteking

De eerste ontsteking moet door een gekwalificeerde professional worden uitgevoerd, en het is ook nodig dat de gasinstellingen worden gecontroleerd.

Controleer of:

- de gaskraan openstaat;
- de buizen voor de afvoer van verbrandingsresten aangepast en niet verstopt zijn;
- de noodzakelijke ventilatieopeningen in het lokaal geopend zijn.

Draai de knop tussen de minimum- en maximumstand.

Open een warmwaterkraan.

Tableau récapitulatif transformation gaz

Tabel gasregeling

		FAST EVO X ONT 11 EU				FAST EVO X ONT 14 EU			
		G20	G25	G30	G31	G20	G25	G30	G31
IIndice de Wobbe inférieur (15°C;1013mbar) Onderste Wobbe-index	MJ/m ³	45.67	37.38	80.58	70.69	45.67	37.38	80.58	70.69
Pression nominale d'alimentation Nominale toevoerdruk	mbar	20	25	29	37	20	25	29	37
Pression gaz au brûleur - maximum Branderdruk maximum	mbar	10.5	15,0	24.1	31.3	12.2	17,0	26.0	33.7
Pression gaz au brûleur - minimum Branderdruk minimum	mbar	2.2	3,0	5.1	6.6	2.1	2,7	4.7	5.9
Pression allumage lent Langzame Ontsteking	mbar	7.0	8,1	10.8	18.8	7.1	9,0	15.4	23.4
Injecteur Inspuiters	nr.	12 x 2				14 x 2			
∅ injecteur Inspuiters (∅)	mm	0.85 x24		0.5 x 22 + 0.47 x 2		0.85 x28		0.5 x 24 + 0.48 x 4	
Consommation max/min Gasdebit max/min (15°C, 1013 mbar) (G.N.= m ³ /h) (LPG kg/h))	MAX	2,27	2,65	0,65	0,84	2,76	3,32	0,79	1,03
	MIN	0,9	1,13	0,28	0,37	1,08	1,25	0,31	0,41

Changement de gaz

Le changement de gaz est interdit.

Seul le constructeur est autorisé à procéder à une transformation de l'appareil.

Gasombouw

Het veranderen van gas is verboden.

Alleen de fabrikant mag het toestel ombouwen.

Informier l'utilisateur

L'installateur est tenu d'informer l'utilisateur sur les modalités de fonctionnement de l'installation.

- Informer le client que pour toute réparation, il doit faire appel à un professionnel qualifié et exiger l'utilisation de pièces détachées d'origine. Le non-respect de ce qui précède peut compromettre la sécurité de l'appareil et faire déchoir toute responsabilité du fabricant
- Délivrer à l'utilisateur le manuel d'instruction, en l'informant qu'il doit être conservé à proximité de l'appareil.
- Informer l'utilisateur sur les tâches qui lui incombent, c'est-à-dire :
 1. **Ne pas obstruer les dispositifs de ventilation**
 2. Faire exécuter, comme la réglementation le prévoit, l'**entretien annuel** de l'installation
 3. Régler les consignes et les dispositifs de régulation pour une correcte gestion de l'installation
 4. Ne modifier, en aucun cas, les réglages d'alimentation d'air de combustion et du gaz de combustion.

De gebruiker informeren

De installateur dient de gebruiker te informeren over de werkingsmodaliteiten van de installatie.

- Meld de klant dat hij voor iedere herstelling een beroep moet doen op een gekwalificeerde professional en dat hij daarbij het gebruik van originele onderdelen moet eisen. Bij niet-naleving van het voorgaande kan de veiligheid van het apparaat in het gedrang komen en de verantwoordelijkheid van de fabrikant vervallen.
- Bezorg de gebruiker de instructiehandleiding, met de vermelding dat hij deze in de buurt van het apparaat moet bewaren.
- Informeer de gebruiker over de taken die hij moet uitvoeren, m.a.w.:
 1. **Ervoor zorgen dat de ventilatievoorzieningen niet verstopt raken.**
 2. De installatie **jaarlijks laten onderhouden**, zoals de reglementering voorziet.
 3. De waarden en voorzieningen voor de regeling afstellen voor een correct beheer van de installatie.
 4. De instellingen voor de aanvoer van verbrandingslucht en verbrandingsgas in geen geval wijzigen.

Conditions d'arrêt de sécurité de l'appareil

L'appareil est sécurisé grâce à des contrôles internes réalisés par la carte électronique, qui placent l'appareil en arrêt lorsqu'un dysfonctionnement apparaît. Fermer l'appareil, fermer le robinet gaz et contacter un technicien qualifié.

Les erreurs sont signalées par le LED rouge.

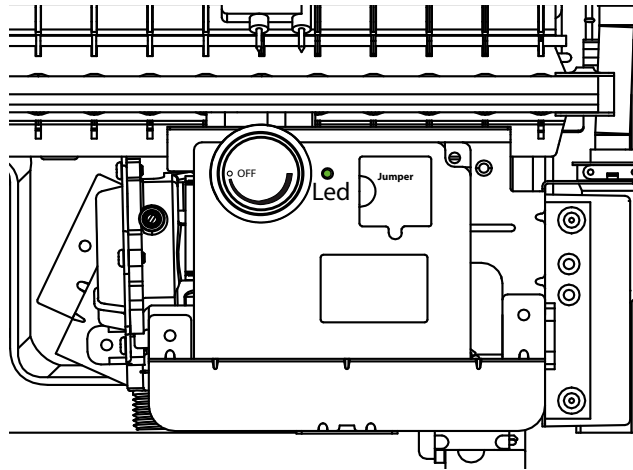

Indien geblokkeerd, de rode LED gaat branden (zie tabel).

Veiligheidsstop van het toestel

De apparaat is beveiligd met door de elektronische printplaat uitgevoerde interne controles, die de apparaat stilleggen zodra een storing wordt gedetecteerd. Sluit het apparaat, sluit de gasklep en een bevoegd technicus.

DISPOSITIF D'ANOMALIE DE TIRAGE

Ce contrôle sert à bloquer l'appareil en cas d'anomalie concernant l'évacuation des fumées.

Au bout de 12 minutes, l'appareil met en marche sa procédure d'allumage; si les conditions sont redevenues normales, l'appareil redémarre normalement, autrement IL se bloque et le cycle est répété.

En cas de mauvais fonctionnement ou d'interventions répétées, fermez le robinet du gaz, enlever les piles et appelez le service après-vente ou un professionnel du secteur pour vérifier la cause du mauvais fonctionnement et remédier au défaut d'évacuation des gaz brûlés.

STORING ROOKAFVOER

Deze controle blokkeert de apparaat in het geval van een afwijking in de afvoer van de verbrandingsgassen.

Na 12 minuten gaat de apparaat weer aan; als de condities weer normaal zijn gaat hij functioneren, als dit niet het geval is wordt de apparaat geblokkeerd en wordt de cycle herhaald. In het geval van slecht functioneren of herhaaldelijke blokkeringen moet de apparaat worden uitgeschakeld.

Sluit de stroom af door de schakelaar op OFF te zetten, draai de gask-raan dicht en roep de installateur erbij voor het verhelpen van de storing aan de afvoer van de verbrandingsgassen.

ATTENTION



LE DISPOSITIF D'ANOMALIE DE TIRAGE NE DOIT JAMAIS ÊTRE MIS HORS SERVICE, SOUS PEINE DE PORTER ATTEINTE À LA SÉCURITÉ DE L'UTILISATEUR.

EN CAS D'OPÉRATION D'ENTRETIEN SUR LE DISPOSITIF, N'UTILISEZ QUE DES PIÈCES DE RECHANGE D'ORIGINE ET SUIVEZ ATTENTIVEMENT LES INSTRUCTIONS CORRESPONDANTES.

EVENTUELLE ANOMALIE DE TIRAGE PEUT CAUSER LE REFLUX DES GAZ DE COMBUSTION DANS L'ENVIRONNEMENT D'INSTALLATION.

RISQUE D'INTOXICATION DE MONOXYDE DE CARBONE

OPGELET



DE ROOKGASVOELER MAG NOOIT BUITEN WERKING WORDEN GESTELD, ANDERS KAN DE VEILIGHEID VAN DE GEBRUIKER IN GEVAAR KOMEN.

BIJ ONDERHOUDSWERKZAAMHEDEN AAN DE VOORZIENING MOGEN ENKEL ORIGINELE RESERVEONDERDELEN WORDEN GEBRUIKT EN DIENT U DE OVEREENSTEMMENDE INSTRUCTIES NAUWKEURIG TE VOLGEN.

EEN EVENTUELE STORING IN DE ROOKGASAFVOER KAN ERTOE LEIDEN DAT DE VERBRANDINGS GASEN TERUGSTROMEN NAAR DE INSTALLATIE.

RISICO VAN CO-VERGIFTIGING

Tableau des erreur

Led ● (rouge)	Description	Contrôles à faire
Fixé	Piles épuisées	Remplacer les piles
Simple éclair	L'appareil ne s'allume pas	1. Vérifier que le capteur de débit d'eau est correctement connecté 2. Remplacer les piles
Double éclair	Pas de flamme	1. Vérifier si le robinet gaz est ouvert 2. Vérifier si l'électrode de ionisation est correctement positionné
Triple éclair	Vanne gaz défectueux	Vérifier que le diaphragme gaz n'est pas obstrué ou bloqué
Quatre éclats	Surchauffe	1. Vérifier une éventuelle obstruction du conduit fumée 2. Vérifier si la pression d'entrée eau froid n'est pas trop basse.
Cinq éclats	Sonde température eau défectueuse	1. Vérifier si le câble de la sonde et correctement connectés 2. Vérifier si la pression d'entrée eau froid n'est pas trop basse.

Tabel van foutcodes

rode led ●	Omschrijving	Uit te voeren controles
Brandt permanent	Batterijen leeg	Vervang de batterijen.
Eenmaal knipperen	Het apparaat wordt niet ingeschakeld.	1. Controleer of de sensor voor het waterdebiet correct is aangesloten. 2. Vervang de batterijen.
Tweemaal knipperen	Geen vlam	1. Controleer of de gaskraan openstaat. 2. Controleer of de ionisatie-elektrode correct is gepositioneerd.
Driemaal knipperen	Defecte gasklep	Controleer of het gasdiafragma niet verstopt of geblokkeerd is.
Viermaal knipperen	Oververhitting	1. Controleer of de rookafvoerbuïs eventueel verstopt is. 2. Controleer of de druk van de koudwatertoevoer niet te laag is.
Vijfmaal knipperen	Defecte voeler voor de watertemperatuur	1. Controleer of de kabel van de voeler correct is aangesloten. 2. Controleer of de druk van de koudwatertoevoer niet te laag is.

ATTENTION



L'eau à une température supérieure à 50 °C provoque de graves brûlures. Vérifier toujours la température de l'eau avant l'utilisation.

ATTENTION!!



L'APPAREIL PEUT ÊTRE UTILISÉ UNIQUEMENT À LA PRÉSENCE D'EAU DANS L'ÉCHANGEUR DE CHALEUR

OPGELET



Warm water van meer dan 50 °C veroorzaakt ernstige brandwonden. Controleer altijd eerst de temperatuur van het water vóór gebruik.

OPGELET!!



HET APPARAAT MAG ENKEL WORDEN GEBRUIKT ALS ER WATER IN DE WARMTEWISSELAAR ZIT.

L'entretien est une opération essentielle pour la sécurité, le bon fonctionnement et la durée de vie de l'appareil. Il doit être effectué conformément aux réglementations en vigueur.

Il est nécessaire d'effectuer périodiquement l'analyse de la combustion pour contrôler le rendement et la pollution générés par l'appareil en fonction des normes en vigueur.

Avant de procéder aux opérations d'entretien :

- fermer le robinet gaz
- enlever les piles
- fermer les robinets d'eau.

Remarques générales

Il est nécessaire d'effectuer au moins une fois par an les contrôles suivants :

1. Contrôle visuel de l'état général de l'appareil.
2. Contrôle de l'étanchéité du circuit d'eau avec changement des joints (si nécessaire) et contrôle de l'étanchéité.
3. Contrôle de l'étanchéité du circuit de gaz avec changement des joints (si nécessaire) et contrôle de l'étanchéité.
4. Contrôle visuel de la combustion et au besoin, démontage et nettoyage du brûleur et des injecteurs.
5. Nettoyage de l'oxydation sur la sonde de détection de flamme à l'aide d'une toile émeri.
6. Démontage et nettoyage, si besoin est de la chambre de combustion.
7. Nettoyage de l'échangeur principal.
8. Contrôle du fonctionnement du système de sécurité du chauffage :
 - sécurité température limite
 - dispositif d'anomalie de tirage
9. Contrôle du fonctionnement du système de sécurité du circuit gaz :
 - sécurité absence de gaz ou de flamme (ionisation).
10. Contrôle de l'efficacité de la production d'eau chaude (vérification du débit et de la température).
11. Nettoyage du filtre à l'entrée d'eau froide.

ATTENTION! Ne faire jamais fonctionner l'appareil sans filtre.
12. Contrôle général du fonctionnement de l'appareil.

Het onderhoud is fundamenteel voor de veiligheid, de normale werking en de levensduur van de apparaat. Het moet worden uitgevoerd in overeenstemming met de van kracht zijnde voorschriften. Het is raadzaam om regelmatig de verbrandingsgasanalyse uit te voeren om het rendement en de vervuilende emissies van de apparaat te controleren, in overeenstemming met de geldende voorschriften.

Voordat u overgaat tot de onderhoudshandelingen moet u:

- Sluit de gaskraan.
- Verwijder de batterijen.
- Sluit de waterkranen.

Algemene opmerkingen

Voer minstens één keer per jaar de volgende controles uit:

1. Visuele controle van de algemene staat van het toestel.
2. Controle van de afdichting van het watercircuit met eventueel vervangen van de dichtingen en controle van de afdichting.
3. Controle van de afdichting van het gascircuit met eventueel vervangen van de dichtingen en controle van de afdichting.
4. Visuele controle van de verbranding en, indien nodig, demontage en reiniging van de brander en de injectoren.
5. Verwijderen van de oxidatie op de voeler van de vlamdetectie met een schuurdoek.
6. Demontage en reiniging, indien nodig, van de verbrandingskamer.
7. Reiniging van de primaire warmtewisselaar.
8. Controle van de werking van de veiligheidssystemen van de verwarming:
 - veiligheidsvoorziening grenstemperatuur.
 - rookgasvoeler
9. Controle van de werking van de veiligheidssystemen van hetgas:
 - veiligheidsvoorziening afwezigheid gas of vlam (ionisatie).
10. Controle van het rendement van de tapwaterproductie (controle van de doorstromingsnelheid en van de temperatuur).
11. Schoonmaak van de filter aan de koudwatertoevoer

OPGELET! Laat het apparaat nooit werken zonder filter.
12. Algemene controle van de werking van het apparaat.

ATTENTION



LE DISPOSITIF D'ANOMALIE DE TIRAGE NE DOIT JAMAIS ÊTRE MIS HORS SERVICE, SOUS PEINE DE PORTER ATTEINTE À LA SÉCURITÉ DE L'UTILISATEUR.

EN CAS D'OPÉRATION D'ENTRETIEN SUR LE DISPOSITIF, N'UTILISEZ QUE DES PIÈCES DE RECHANGE D'ORIGINE ET SUIVEZ ATTENTIVEMENT LES INSTRUCTIONS CORRESPONDANTES.

EVENTUELLE ANOMALIE DE TIRAGE PEUT CAUSER LE REFLUX DES GAZ DE COMBUSTION DANS L'ENVIRONNEMENT D'INSTALLATION.

RISQUE D'INTOXICATION DE MONOXYDE DE CARBONE

OPGELET



DE ROOKGASVOELER MAG NOOIT BUITEN WERKING WORDEN GESTELD, ANDERS KAN DE VEILIGHEID VAN DE GEBRUIKER IN GEVAAR KOMEN.

BIJ ONDERHOUDSWERKZAAMHEDEN AAN DE VOORZIENING MOGEN ENKEL ORIGINELE RESERVEONDERDELEN WORDEN GEBRUIKT EN DIENT U DE OVEREENSTEMMENDE INSTRUCTIES NAUWKEURIG TE VOLGEN.

EEN EVENTUELE STORING IN DE ROOKGASAFVOER KAN ERTOE LEIDEN DAT DE VERBRANDINGS GASSEN TERUGSTROMEN NAAR DE INSTALLATIE.

RISICO VAN CO-VERGIFTIGING

Instructions pour démontage de l'habillage et inspection de l'appareil.

Avant toute intervention de l'appareil, fermer le robinet gaz et enlever les piles.

Pour accéder à l'intérieur de l'appareil :

- enlever le bouton 19
- dévisser les 3 vis L
- décrocher le panneau du châssis par des crochets

Instructies voor demonteren van de omkasting en inspectie van het toestel.

Voorafgaand aan alle werkzaamheden aan het apparaat moet u de gaskraan afsluiten en de batterijen verwijderen.

Toegang tot de binnenkant van de apparaat:

- neem de knop 19 weg
- schroef de 3 vijzen (L) los
- haak de mantel van de haken E

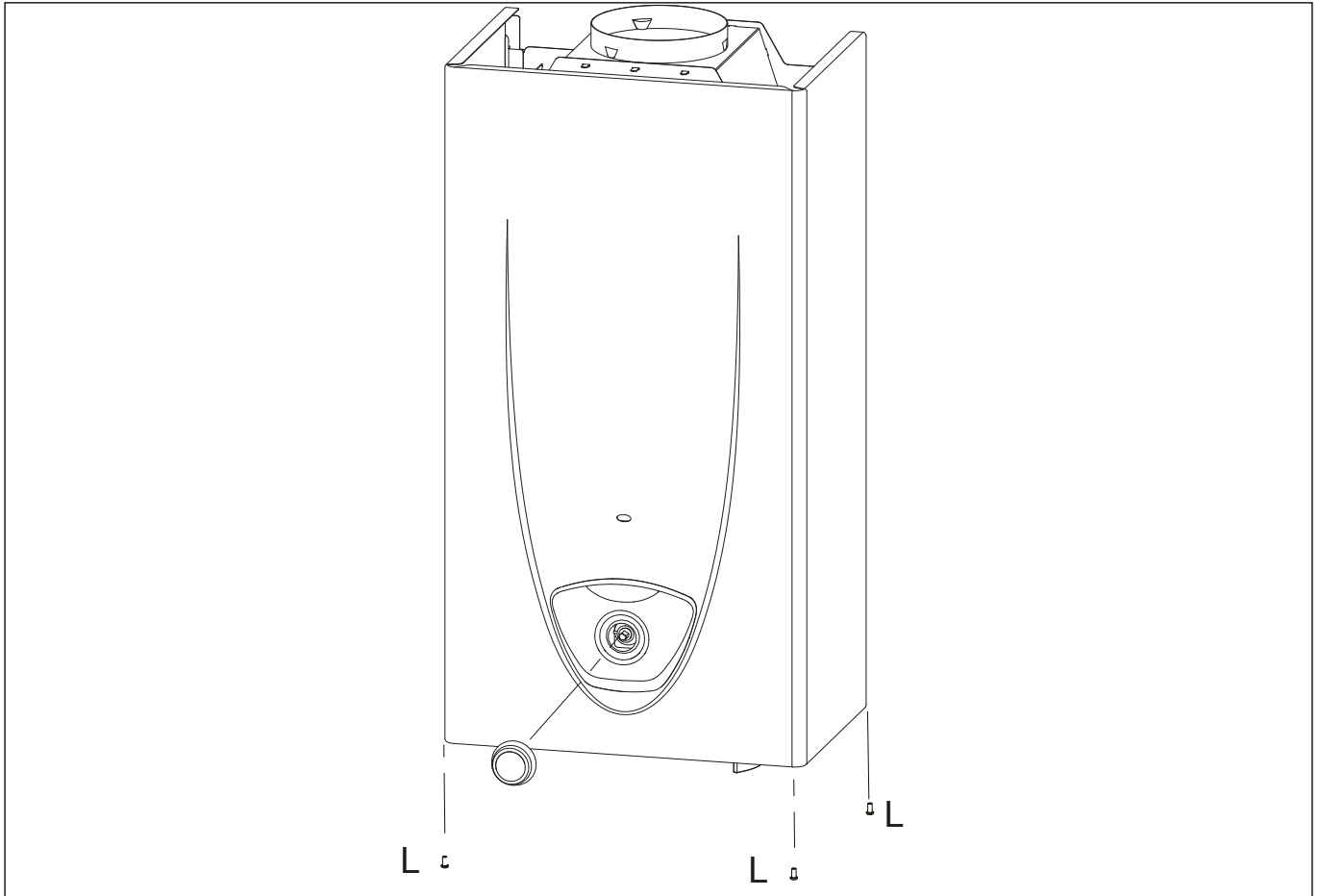

Test de fonctionnement

Après avoir effectué des opérations d'entretien, remplir l'appareil et :

- mettre en fonction de l'appareil
- vérifier les réglages et le bon fonctionnement de tous les organes de commande, de régulation et de contrôle.
- vérifier l'étanchéité et le bon fonctionnement de l'évacuation des gaz de combustion et prélèvement de l'air.

Vidange de l'installation

Dès qu'il existe un risque de gel, l'installation doit être vidangée de la manière suivante :

- fermer le robinet d'arrivée eau de l'installation,
- ouvrir tous les robinets de l'eau chaude et de l'eau froide,
- vider par les points les plus bas de l'installation (s'il y en a de prévus).

Bedrijfstest

Na het onderhoud vult u het apparaat en:

- stelt u het apparaat in werking;
- controleert u de instellingen en de goede werking van alle bedienings-, regelings- en controleapparatuur;
- controleert u de dichtheid en de goede werking van de verbrandingsgasafvoer en de luchtaanvoer.

Legen tapwaterinstallatie

Elke keer dat er gevaar bestaat voor vorst, moet de tapwaterinstallatie op de volgende manier worden geleegd:

- sluit de kraan van de waterleiding;
- open alle kranen van het warme en koude water;
- leeg vanuit de laagste punten (waar mogelijk).

Démontage et recyclage de l'appareil

Nos produits sont conçus et fabriqués à partir de composants dont des matières sont recyclables. La chaudière murale et ses accessoires doivent être différencier correctement.

Les emballages utilisés pour le transport de l'appareil doivent être repris par l'installateur/distributeur.

ATTENTION!!

Recyclage de l'appareil et des accessoires doit se faire conformément à la réglementation.

Ontmanteling en recyclage toestel

Onze producten zijn ontworpen en gefabriceerd uit componenten waarvan het merendeel uit recycleerbaar materiaal bestaat.

De toestel en zijn toebehoren moeten correct ontmanteld worden en de verschillende materialen gedifferentieerd worden.

De verpakking gebruikt voor het transport van het toestel moet teruggenomen worden door de installateur/verdelers

AANDACHT :

Recycleren van het toestel en de toebehoren moet gebeuren volgens de reglementen.

PLAQUE SIGNALÉTIQUE

TYPEPLAATJE

1				2			
3			4	5			
6							
7							
8				MAX	MIN		
9		12		14			
		13		16	17		
10	11					18	
Gas	mbar						
Gas	mbar	19				20	
Gas	mbar					21	
Gas	mbar					22	

Légende :

1. Marque
2. Fabricant
3. Modèle - N° de série
4. Référence commerciale
5. Numéro homologation
6. Pays de destination - catégorie gaz
7. Réglage Gaz
8. Type installation
9. Données électriques
10. Pression maxi sanitaire
14. Débit calorifique nominal
15. Puissance utile
16. Débit spécifique
17. Rendement puissance appareil
19. Gaz utilisable
20. Température ambiante de fonctionnement
22. Température maxi sanitaire.

Legende:

1. Merk
2. Fabrikant
3. Model – Serienummer
4. Commerciële referentie
5. Homologatie nummer
6. Land van bestemming – gascategorie
7. Gasinregeling
8. Type installatie
9. Elektrische gegevens
10. Maximum druk sanitair
14. Nominaal calorisch debiet
15. Nuttig vermogen
16. Specifiek debiet
17. Rendement vermogen ketel
19. Bruikbare gastypes
20. Werkings omgevingstemperatuur
22. Max temperatuur sanitair

Caractéristiques techniques



Technische gegevens

Modèle : FAST EVO X	Model : FAST EVO X		ONT 11	ONT 14
Certification CE (pin)	CE-certificering (pin)		0063CT7982	
Type appareil	Type apparaat		B11bs	
Catégorie gaz	Categorie		I2E+	I3+
Débit calorifique max	Max. nominaal calorisch debiet	kW	21,5	27,0
Débit calorifique min	Min. nominaal calorisch debiet	kW	9,5	10,5
Puissance utile max	Max. nominaal vermogen	kW	19,1	24,0
Puissance utile min	Min. nominaal vermogen	kW	8,4	9,3
Température maximale eau chaude	Max. temperatuur tapwater	°C	65	
Température minimale eau chaude	Min. temperatuur tapwater	°C	35	
Débit nominal eau chaude	Nominaal warmwater	l/min	11	14
Débit minimal eau chaude	Minimumdebiet warmwater	l/min	>2	>3
Pression d'alimentation eau maximale admissible	Maximale toelaatbare waterdruk	bar	10	
Pression d'alimentation eau minimale admissible	Minimale waterdruk	bar	>0.1	
Débit air nécessaire pour la combustion	Luchtdebiet die nodig is voor verbrandingsgassen	m3/h	35.9	45.4
Température d'émission de gaz à la puissance max	Temperatuur van de rookgassen op max vermogen	°C	170	180
Débit massique de gaz d'échappement MAX	Maximum Massadebiet van de uitlaatgassen	g/s	13.4	16.9
Température ambiante minimum d'utilisation	Minimale gebruiks omgevingstemperatuur	°C	+5	+5
Dimensions	Afmetingen			
Hauter	Hoogte	mm	580	580
Largeur	Breedte	mm	310	370
Profondeur	Diepte	mm	210	210
Alimentation électrique - Batterie	Voeding - Batterij		2x1.5V LR20	
Allumage	Ontsteking		train d'enticele vonken	

Model		FAST EVO X	
		ONT 11	ONT 14
Modèles équivalents equivalente modellen		voir Annexe A (*) zie Bijlage A (*)	
Profil de soutirage déclaré Opgegeven capaciteitsprofiel		M	L
Consommation journalière de combustible Q_{elec} Dagelijks elektriciteitsverbruik Q_{elec}		kWh	0.000
Consommation annuelle de combustible Q_{fuel} Jaarlijks elektriciteitsverbruik Q_{fuel}		kWh	8.642
Niveau de puissance acoustique, à l'intérieur L_{WA} Geluidsvermogensniveau, binnen L_{WA}		dB	60
Émissions d'oxydes d'azote NO_x Emissies van stikstofoxiden NO_x		mg/kWh	46.5

(*) Pour la liste des codes des modèles équivalents se référer à l'annexe A, qui est une partie intégrante du manuel d'utilisation, d'installation et d'entretien.

(*) Voor de lijst van de codes van de equivalente modellen Bijlage A nakijken, dat integraal deel uit maakt van de gebruiks-, installatie- en onderhoudsinstructies

FICHE DE PRODUIT - EU 812/2013		PRODUCTKAART - EU 811/2013	
Marque Merk			
Modèle(s): [informations d'identification du ou des modèles concernés]		FAST EVO X	
Model(len): [informatie ter bepaling van het model/de modellen waarop de informatie betrekking heeft]		ONT 11	ONT 14
Profil de soutirage déclaré Opgegeven capaciteitsprofiel		M	L
Classe d'efficacité énergétique pour le chauffage de l'eau Energie-efficiëntieklasse van waterverwarming			
Efficacité énergétique pour le chauffage de l'eau η_{wh} Energie-efficiëntie van waterverwarming η_{wh}		%	74
Consommation annuelle d'électricité AEC Jaarlijks elektriciteitsverbruik AEC		kWh	0
Consommation annuelle de combustible AFC Jaarlijks brandstofverbruik AFC		GJ	6
Réglages du thermostat du chauffe-eau Temperatuurinstellingen van de thermostaat		°C	55
Niveau de puissance acoustique, à l'intérieur L_{WA} Geluidsvermogensniveau, binnen L_{WA}		dB	60

IMPORTANT !!

Les produits, sans étiquette et la fiche relative aux chauffe-eau et un dispositif solaire, requis par la règlement 812/2013, ne sont pas destinés à être utilisés pour ces systèmes.

La réalisation de ces systèmes est autorisé en utilisant le code de kit 3632077. Dans le kit sont inclus l'étiquette et la fiche pour les produit combinés.

BELANGRIJK !!

De producten zonder etiket en de fiche betreffende de waterverwarmer en een zonne-uitrusting, vereist door reglement 812/2013, zijn niet bestemd om te worden gebruikt met deze systemen.

het realiseren van deze systemen is toegelaten door gebruik te maken van code kit 3632077. In de kit bevinden zich het etiket en de fiche voor gecombineerde producten.

instrukcja obsługi

Ostrzeżenia	37
Oznakowanie CE	37
Normy bezpieczeństwa	39
Panel sterowania	41
Instalacja baterii	41
Wymiana baterii	42
Procedura zapalania palnika	42
Regulacja temperatury wody	43
Procedura wyłączenia	43
Warunki zatrzymania urządzenia	44
Zabezpieczenie przed zamrażaniem	45
Usuwanie i recykling urządzenia	45
Zmiana rodzaju gazu	45
Okresowa obsługa i konserwacja	45

Instrukcje techniczne instalowania, okresowej obsługi i konserwacji (Tylko dla wykwalifikowanych techników)	46
---	----

UWAGA!

Urządzenie może być używane przez dzieci powyżej 8 lat oraz osoby o ograniczonych możliwościach ruchowych czy mentalnych pod warunkiem nadzoru lub poinstruowaniu dotyczącym używania urządzenia w bezpieczny sposób oraz zrozumieniu zagrożeń związanych z użytkowaniem. Urządzenie nie może być przedmiotem zabawy dzieci. Czyszczenie i konserwacja dopuszczalna dla użytkownika nie może być wykonywana przez dzieci bez nadzoru osób dorosłych.

PRODUKT ZGODNY Z DYREKTYWĄ UE 2012/19/UE

Symbol przekreślonego pojemnika na śmieci umieszczony na urządzeniu lub na jego opakowaniu oznacza, że po zakończeniu okresu używalności produktu nie należy go usuwać z innymi odpadami. Użytkownik powinien je oddać do punktu selektywnej zbiórki sprzętu elektrycznego i elektronicznego.

Innym wyjściem jest oddanie produktu sprzedawcy w chwili zakupu nowego, równoważnego sprzętu. Sprzedawcom produktów elektronicznych o powierzchni co najmniej 400 można ponadto przekazać nieodpłatnie, bez obowiązku zakupu, do utylizacji produkty elektroniczne o powierzchni mniejszej niż 25 cm.

Właściwa selektywna zbiórka urządzeń, mająca na celu przekazanie ich do recyklingu, obróbki lub utylizacji w sposób przyjazny dla środowiska, przyczynia się do uniknięcia ich szkodliwego wpływu na środowisko i zdrowie, a także sprzyja ponownemu wykorzystaniu i/lub recyklingowi surowców, z których urządzenie zostało zbudowane.



User's instructions

CE labelling	37
General warnings	37
Safety regulations	39
Control panel	41
Battery insertion	41
Battery replacement	42
Ignition procedure	42
Power appliance and Water temperature adjustment ...	43
Switching off procedure	43
Appliance shut-off conditions	44
Anti-freeze protection	45
Disposal and recycling the appliance	45
Change gas type	45
Maintenance	45

Installation and servicing instructions (Only for qualified technician)	46
---	----

This product conforms to Directive WEEE 2012/19/EU.

The symbol of the crossed waste paper basket on the appliance indicates that at the end of its working life the product should be disposed of separately from normal domestic household rubbish, it must be disposed of at a waste disposal centre with dedicated facilities for electric and electronic appliances or returned to the retailer when a new replacement product is purchased.

The user is responsible for the disposal of the product at the end of its life at an appropriate waste disposal centre.

The waste disposal centre (which using special treatment and recycling processes effectively dismantles and disposes of the appliance) helps to protect the environment by recycling the material from which the product is made.

For further information about waste disposal systems visit your local waste disposal centre or the retailer from which the product was purchased.



Szanowni Państwo.

Pragniemy podziękować za wybór podczas zakupów podgrzewacza naszej produkcji. Jesteśmy pewni, że dostarczyliśmy Państwu produkt o istotnych walorach technicznych.

Niniejsza instrukcja obsługi została opracowana specjalnie po to, aby przekazać Państwu ważne wskazówki i sugestie dotyczące zainstalowania, właściwego użytkowania, a także okresowej obsługi i konserwacji podgrzewacza, co pozwoli w pełni docenić jego zalety.

Książeczkę tę należy starannie przechowywać, aby mogła zawsze służyć jako źródło informacji niezbędnych do korzystania z naszego urządzenia.

Nasz Serwis Obsługi Technicznej właściwy dla strefy Państwa zamieszkania pozostaje do całkowitej dyspozycji w razie pojawienia się najmniejszego problemu związanego z nowo nabytym podgrzewaczem.

Z wyrazami szacunku

Dear Customer,

Thank you for choosing an ARISTON gas water heater. We guarantee that your instantaneous water heater is a reliable and technically sound product.

This manual provides detailed instructions and recommendations for proper installation, use and maintenance.

Remember to keep this manual in a safe place for future reference i.e. by the gas meter.

Your local ARISTON Servicing Centre is at your complete disposal for all requirements.

UWAGA!



Woda o temperaturze powyżej 50 C może spowodować poważne oparzenia. Zawsze sprawdź temperaturę wody przed rozpoczęciem korzystania z urządzenia.

WAŻNE!



Jeśli urządzenie pracuje podgrzewając wodę o znacznej twardości (> 200 mg/l) konieczne jest zastosowanie zmiękczenia wody w celu ograniczenia zjawiska osadzania się kamienia kotłowego w wymienniku ciepła. Gwarancja nie obejmuje uszkodzeń związanych z tym zjawiskiem.

UWAGA!



Urządzenie może być włączone dopiero po całkowitym napełnieniu wodą.

WARNING!!



Water with a temperature higher than 50° cause serious burns. Always verify water temperature before use.

¡IMPORTANT!



If the unit is installed in areas with the presence of hard water (> 200 mg / l) is necessary to install a water softener to reduce the precipitation of limestone in the heat exchanger. The warranty does not cover damage caused by the limestone.

Oznakowanie CE

Znak CE stanowi gwarancję, że urządzenie odpowiada wymaganiom następujących dyrektyw:

- 2016/426/EU dotyczącej urządzeń zasilanych gazem
- 2014/30/EU dotyczącej kompatybilności elektromagnetycznej
- 2014/35/EU dotycząca bezpieczeństwa elektrycznego.
- 2009/125/CE Produkty związane z energią
- 814/2013 Rozporządzenie delegowane komisji (UE)

CE labelling

The CE mark guarantees that the appliance conforms to the following directives:

- 2016/426/EU relating to gas appliances
- 2014/30/EU relating to electromagnetic compatibility
- 2014/35/EU relating to electrical safety
- 2009/125/CE Energy related products
- 814/2013 EU Regulation

Niniejsza książeczka stanowi istotną, a zarazem nieodłączną część produktu.

Użytkownik powinien starannie przechowywać obydwie wraz z podgrzewaczem, któremu powinny towarzyszyć nawet w przypadku przekazania go innemu właścicielowi lub użytkownikowi i/lub w sytuacji zainstalowania podgrzewacza w innym miejscu przy innej instalacji.

Należy uważnie zapoznać się z instrukcjami i uwagami zawartymi zarówno w tej książeczce, jak i w Instrukcjach technicznych instalowania, okresowej obsługi i konserwacji, gdyż dostarczają one ważnych wskazówek dotyczących bezpieczeństwa w czasie instalowania, użytkowania i obsługi urządzenia.

Opisywane urządzenie służy do wytwarzania ciepłej wody do użytku domowego.

Powinno być podłączone do sieci rozprowadzającej ciepłą wodę użytkową o takich parametrach, które odpowiadałyby jego mocy, osiągom i możliwościom technicznym.

Zabronione jest wykorzystywanie tego urządzenia do celów niezgodnych z tym, co zostało opisane w tej książeczce. Konstruktor nie ponosi żadnej odpowiedzialności za powstałe ewentualnie szkody, wynikające z niewłaściwego, błędnego i nieracjonalnego użytkowania, a także takie, które byłyby wynikiem zignorowania instrukcji i wskazówek zawartych w tej książeczce. Technik instalator powinien mieć uprawnienia do instalowania urządzeń grzewczych zgodnie z normami i obowiązującymi aktualnie przepisami, a na zakończenie prac wystawić klientowi dokument deklaracji zgodności.

Zainstalowanie, obsługa i jakakolwiek interwencja techniczna w trakcie użytkowania powinny być wykonywane przy zachowaniu aktualnie obowiązujących norm i w oparciu o instrukcje dostarczone przez konstruktora urządzenia. W przypadku uszkodzenia i/lub niewłaściwego działania należy wyłączyć urządzenie, zamknąć zawór doprowadzający gaz i nie starać się naprawiać samemu, ale zwrócić się do personelu o odpowiednich kwalifikacjach. Ewentualne naprawy powinny być dokonywane przez osoby wykwalifikowane wyłącznie przy użyciu oryginalnych części zamiennych. Niezastosowanie się do powyższego zalecenia może wpłynąć na bezpieczeństwo pracy, jak również zwalnia konstruktora urządzenia od jakiegokolwiek odpowiedzialności.

W przypadku prac lub konserwacji elementów znajdujących się w pobliżu kanałów lub innych fragmentów ciągu odprowadzania spalin należy wyłączyć podgrzewacz, a po zakończeniu wspomnianych prac zlecić sprawdzenie skuteczności odprowadzania spalin osobom o odpowiednich kwalifikacjach.

W przypadku definitywnego wyłączenia podgrzewacza z pracy należy odpowiednio prace powierzyć personelowi o odpowiednich kwalifikacjach.

W celu wyczyszczenia zewnętrznych elementów należy wyłączyć podgrzewacz ustawiając wyłącznik zewnętrzny instalacji elektrycznej na pozycję "WYŁĄCZ".

Nie używać ani nie przechowywać w pomieszczeniu, w którym jest zainstalowany podgrzewacz żadnych substancji łatwopalnych.

THIS BOOK (USER'S AND INSTALLATION MANUAL) IS AN INTEGRAL AND ESSENTIAL COMPONENT OF THE PRODUCT.

MUST BE KEPT CAREFULLY BY YOU AND WILL ALWAYS ACCOMPANY THE APPLIANCE IN THE EVENT OF ITS SALE TO ANOTHER OWNER OR USER AND / OR TRANSFER TO ANOTHER INSTALLATION.

CAREFULLY READ THE INSTRUCTIONS AND WARNINGS CONTAINED IN THIS MANUAL AS IT CONTAIN IMPORTANT INFORMATION ABOUT SAFE INSTALLATION, OPERATION AND MAINTENANCE

This appliance is designed to produce hot water for domestic use.

It should be connected to a distribution network for domestic hot water that must be compatible with its performance and power levels.

The use of the appliance for purposes other than those specified is strictly forbidden. The manufacturer cannot be held responsible for any damage caused by improper, incorrect and unreasonable use of the appliance or by the failure to comply with the instructions given in this manual.

Installation, maintenance and all other interventions must be carried out in full conformity with the governing legal regulations and the instructions provided by the manufacturer.

Incorrect installation can harm persons, animals and possessions; the manufacturing company shall not be held responsible for any damage caused as a result.

In the event of a fault and/or malfunction, turn the appliance off, turn off the gas cock, remove the batteries and do not attempt to repair it yourself. Contact a qualified professional instead.

All repairs, which should only be performed using original spare parts, should be carried out by a qualified professional. Failure to comply with the above instructions could compromise the safety of the appliance and invalidate all liability on the part of the manufacturer

In the event of any maintenance or other structural work in the immediate vicinity of the ducts or flue gas exhaust devices and their accessories, switch the appliance off, remove the batteries and shutting off the gas control valve.

When the work has been completed, ask a qualified technician to check the efficiency of the ducting and the devices.

If the appliance should be out of use for a prolonged period, it is recommended that the external gas cock be closed and the batteries are removed. If low temperatures are expected, the appliance and system pipe work should be drained in order to prevent frost damage.

When permanently deactivating the appliance, make sure that the operations are carried out by qualified technical professional.

Turn the appliance off and remove the batteries to clean the exterior parts of the appliance.

No inflammable items should be left or used in the vicinity of the appliance.

Normy bezpieczeństwa

Znaczenie symboli:

Brak przestrzegania tego typu zaleceń pociąga za sobą ryzyko uszkodzeń ciała osób, w określonych sytuacjach mogących prowadzić nawet do ich śmierci.



Brak przestrzegania tego typu zaleceń pociąga za sobą ryzyko uszkodzenia, w określonych sytuacjach także poważnego, przedmiotów, roślin lub zwierząt.



Nie wykonywać operacji, które związane byłyby z otwarciem obudowy podgrzewacza.

Porażenie prądem spowodowane obecnością elementów pod napięciem.



Uszkodzenia ciała polegające na oparzeniach spowodowanych istnieniem elementów o wysokiej temperaturze lub skaleczeniach o ostre i wystające krawędzie

Nie wykonywać operacji, które wymagałyby odłączenia podgrzewacza od jego instalacji.

Porażenie prądem spowodowane obecnością elementów pod napięciem.



Zalanie pomieszczeń na skutek wypływu wody z odłączonych rur.



Eksplozje, pożary lub zatrucia z powodu ulatniania się gazu z odłączonych rur.

Nie doprowadzać do uszkodzenia elektrycznego przewodu zasilającego.

Porażenie prądem spowodowane obecnością nie izolowanych przewodów pod napięciem.



Nie pozostawiać żadnych przedmiotów na urządzeniu.

Uszkodzenia ciała spowodowane upadkiem tego przedmiotu na skutek wibracji.



Uszkodzenie samego urządzenia lub innych przedmiotów w pobliżu, spowodowane upadkiem tego przedmiotu na skutek wibracji.



Nie wchodzić na urządzenie.

Uszkodzenia ciała spowodowane upadkiem z urządzenia.



Safety regulations

Key to symbols:

Failure to comply with this warning implies the risk of personal injury, in some circumstances even fatal



Failure to comply with this warning implies the risk of damage, in some circumstances even serious, to property, plants or animals.



Do not perform operations which involve opening the appliance.

Electrocution from live components.

Personal injury caused by burns due to overheated components, or wounds caused by sharp edges or protrusions.



Do not perform operations which involve removing the appliance from its installation space .

Electrocution from live components.

Flooding caused by water leaking from disconnected piping.



Explosions, fires or intoxication caused by gas leaking from disconnected piping.



Do not damage the power supply cable.

Electrocution from live uninsulated wires.



Do not leave anything on top of the appliance.

Personal injury caused by an object falling off the appliance as a result of vibrations.



Damage to the appliance or items underneath it caused by the object falling off as a result of vibrations.



Do not climb onto the appliance.

Personal injury caused by the appliance falling.



Damage to the appliance or any objects underneath it caused by the appliance falling away from its installation space.



Do not climb onto chairs, stools, ladders or unstable supports to clean the appliance.

Personal injury caused by falling from a height or cuts (stepladders shutting accidentally).



Do not attempt to clean the appliance without first switching it off and turning the external switch to the off position.

Electrocution from live components.



Do not use insecticides, solvents or aggressive detergents to clean the appliance.

Uszkodzenie samego urządzenia lub innych przedmiotów w pobliżu spowodowane upadkiem urządzenia wyrwanego z uchwytów. 

Niewchodzić na krzesła, stołki, niestabilne drabiny lub inne niepewne podparcia podczas czyszczenia urządzenia.

Uszkodzenia ciała spowodowane upadkiem z wysokości lub przycięcie sobie palców (składaną drabiną). 

Nie przystępować do czyszczenia urządzenia zanim się go najpierw nie wyłączy ustawiając wyłącznik zewnętrzny na pozycję "WYŁ".

Porażenie prądem spowodowane obecnością elementów pod napięciem. 

Do czyszczenia urządzenia nie stosować środków owadobójczych, rozpuszczalników ani agresywnych detergentów.

Możliwość uszkodzenia elementów z tworzyw sztucznych lub powierzchni pokrytych emalią. 

Nie wykorzystywać urządzenia do celów innych niż normalna praca w warunkach domowych.

Uszkodzenie urządzenia na skutek przeciążenia nadmierną pracą. 

Uszkodzenie przedmiotów traktowanych w nieodpowiedni sposób.

Nie dopuszczać do urządzenia dzieci ani osób niedoświadczonych.

Uszkodzenie urządzenia wynikłe z nieodpowiedniego użytkowania 

Gdyby pojawiła się woń spalenizny albo widać by było dym wychodzący z urządzenia, odłączyć natychmiast zasilanie elektryczne, zamknąć główny zawór gazu, otworzyć okna i powiadomić personel techniczny.

Uszkodzenia ciała związane z poparzeniami, wdychaniem szkodliwych substancji lub zatruciem. 

Gdy wyczuje się silną woń gazu, zamknąć główny zawór gazu, otworzyć okna i powiadomić personel techniczny.

Eksplozje, pożary lub zatrucia. 

Damage to plastic and painted parts. 
Do not use the appliance for any use other than normal domestic use.

Damage to the appliance caused by operation overload. 

Damage caused to objects treated inappropriately.

Do not allow children or inexperienced individuals to operate the appliance.

Damage to the appliance caused by improper use. 

If you detect a smell of burning or smoke coming from the appliance, disconnect it from the electricity supply, turn off the main gas valve, open all windows and call for assistance.

Personal injury caused by burns, smoke inhalation, intoxication. 

If there is a strong smell of gas, turn off the main gas valve, open all windows and call for assistance.

Explosions, fires or intoxication. 

ATTENTION

This appliance can be used by children aged from 8 years and above and person with reduced physical, sensory or mental capabilities or lack of experience and knowledge if they have been given supervision or instruction concerning use of the appliance in a safe way and understand the hazards involved. Children shall not play with the appliance. Cleaning and user maintenance shall not be made by children without supervision.

UWAGA

Instalacja, pierwsze uruchomienie i ustawienia podgrzewacza, a także czynności konserwacyjne powinny być wykonywane zgodnie z instrukcjami i wyłącznie przez wykwalifikowany personel.

Niewłaściwie zainstalowany podgrzewacz może spowodować szkody w stosunku do ludzi, zwierząt lub rzeczy, za które producent nie ponosi odpowiedzialność.

Jeśli urządzenie jest zainstalowane w pomieszczeniach wewnętrznych - muszą one posiadać wentylację zgodną z aktualnie obowiązującymi przepisami.

WARNING

Installation, first ignition and maintenance work must be performed by qualified personnel only, in accordance with the instructions provided.

Incorrect installation may harm individuals, animals or property; the manufacturer will not be held responsible for any damage caused as a result.

If the appliance is installed inside the apartment, make sure that all provisions relating to the air inlet and room ventilation (in compliance with current legislation) are respected.

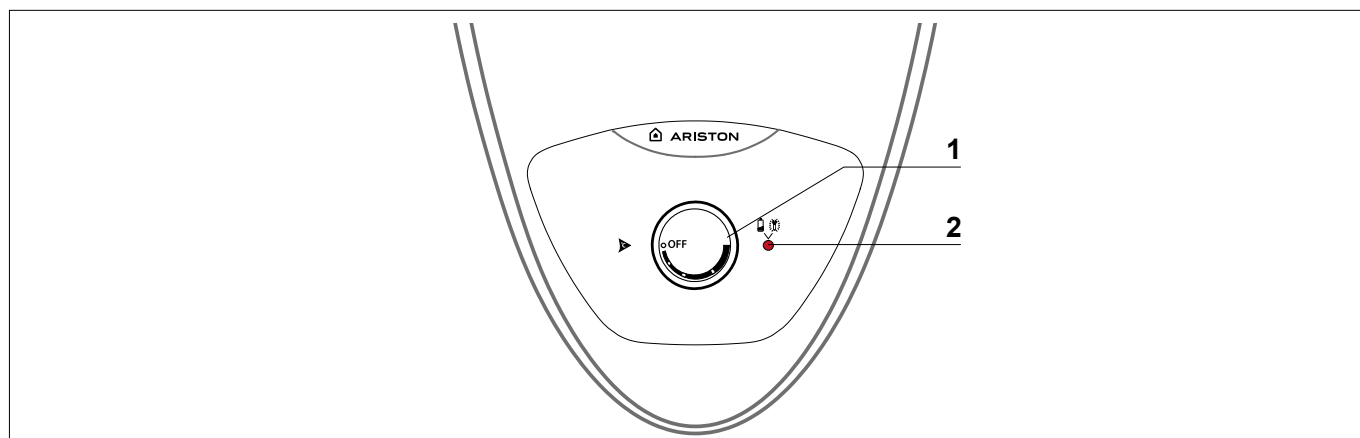
Panel sterowania**Control pannel**

- 1 - wyłącznik ON/OFF i regulacja temperatury
2 - czerwona dioda LED:
sygnalizacja błędów i konieczności wymiany baterii

- 1 - Switch ON/OFF and D.H.W temperature knob
2 - Red L.E.D.:
- errors signal
- replace battery

Instalacja baterii

- otworzyć pojemnik baterii zlokalizowany w dolnej części urządzenia
- założyć 2 baterie 1,5 V LR 20 zachowując biegunowość

Battery insertion

- unhook the battery compartment cover placed on the bottom of the appliance
- Insert 2 batteries (1,5V LR20) in the appropriate compartment while observing the polarities indicated on the device.

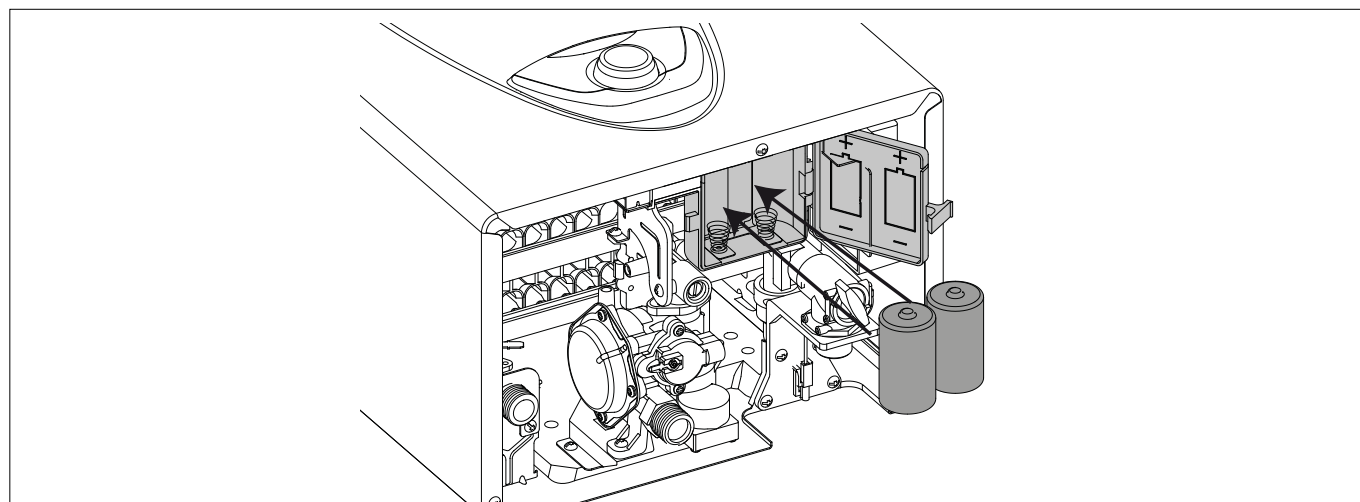

Wymiana baterii

- otworzyć pojemnik baterii zlokalizowany w dolnej części urządzenia
- usunąć stare baterie i zastąpić je nowymi zachowując biegunowość

UWAGA!

Zużyte baterie nie mogą zostać wyrzucone do śmieci.

Muszą być one zwrócone do punktu zbioru elektrośmieci

Procedura zapalania palnika

- upewnić się, że zawór na wlocie wody zimnej jest otwarty
- upewnić się, czy zawór gazu jest otwarty
- upewnić się, czy baterie są odpowiednio zainstalowane



- ustawić pokrętko regulacyjne pomiędzy min i max

Urządzenie jest gotowe do pracy.

Otwarcie kranu z ciepłą wodą powoduje uruchomienie urządzenia.

Uwaga: Jeśli urządzenie nie uruchamia się - sprawdzić czy otwarte są zawory gazu i zimnej wody oraz prawidłowość zainstalowanych baterii

Po zakręceniu kranu urządzenie automatycznie wyłączy się a płomień zgaśnie

UWAGA!



Woda o temperaturze powyżej 50 C może spowodować poważne oparzenia. Zawsze sprawdź temperaturę wody przed rozpoczęciem korzystania z urządzenia.

Battery replacement

- unhook the battery compartment cover placed on the bottom of the appliance
- remove the battery and replace observing the polarities indicated on the device.

ATTENTION!!

Used batteries can not be dispersed in the environment. Used batteries can not be utilized.

Ignition procedure

- ensure that the cock located on the cold water fitting is open
- ensure that the gas cock is open
- make sure the batteries provided (1.5V LR20) were correctly inserted.

- Turn the knob between the positions of minimum and maximum.

The device is ready to operate

By opening a tap, the device automatically starts operating.

Note: If the device does not operate, ensure that the gas and/or cold water cocks are open. Ensure that the device is electrically powered. Make sure the batteries were inserted. When closing the tap, the device automatically switches off.

WARNING!!



Water with a temperature higher than 50° cause serious burns. Always verify water temperature before use.

Regulacja temperatury

Pokrętko pozwala na ustawienie temperatury ciepłej wody:

- obracając zgodnie z ruchem wskazówek zegara - zwiększamy temperaturę
- obracając przeciwnie - zmniejszamy temperaturę

Power appliance and Water temperature adjustment

The knob lets you adjust the water temperature and power:

- Turn clockwise to increase power and temperature
- Turn anticlockwise to decrease power and temperature.

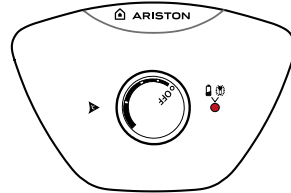
**Procedura wyłączenia**

Obrócić pokrętko w pozycję OFF aby wyłączyć urządzenie.

Switching off procedure

Turn the knob to OFF position to switch off the appliance.

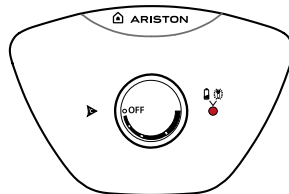

Aby całkowicie odłączyć urządzenie należy ustawić pokrętko w pozycji OFF, zamknąć zawór gazu i zdemontować baterie.

To switch off the device completely, switch off and close the gas isolation valve.

Warunki zatrzymania urządzenia

Podgrzewacz jest chroniony przed nieprawidłowym działaniem przy użyciu wewnętrznych systemów kontrolnych karty elektronicznej, który w razie potrzeby stosuje blokadę zabezpieczającą.

W przypadku błędów w działaniu - zapala się czerwona dioda w sekwencji jak opisano poniżej.

Aby zresetować błąd należy wyłączyć i włączyć urządzenie pokrętle.

Zbiorcza tabela kodów błędów

czerwony L.E.D. 	Opis	Do sprawdzenia
świeci	baterie wyczerpane	wymienić baterie
pojedyncze mignięcie	Wyłączyć urządzenie i skontaktować się z serwisem	
dwa mignięcia		
trzy mignięcia		
cztery mignięcia		
pięć mignięć		

Jeśli urządzenie nie startuje lub wyświetlają się kody błędów - ustaw pokrętko w pozycji OFF, zamknij zawór gazu i skontaktuj się z serwisem.

JEŚLI BŁĄD SIĘ NIE RESETUJE - NIE URUCHAMIAJ PONOWNIE URZĄDZENIA.

Appliance shut-off conditions

The appliance is protected from malfunctions by means of internal checks performed by the electronic P.C.B., which stops the appliance from operating if necessary. In the event of lockout, the red LED lights - see table below.

To restore the system, switch ON/OFF the device.

Error code table

Red L.E.D. 	Description	Checks to make
Fixed	Battery exhausted	Replace battery
Single flash	Switch OFF the appliance - turn the knob to the OFF position, close the gas valve, remove the batteries. Contact a qualified technician.	
Double flash		
Three flashes		
Four flashes		
Five flashes		

IF THE APPLIANCE WON'T START AGAIN OR STOPS REPEATEDLY, ONCE YOU'VE CARRIED OUT THE RELEVANT CHECKS, TURN THE KNOB TO THE OFF POSITION, CLOSE THE GAS VALVE, REMOVE THE BATTERIES AND CONTACT A QUALIFIED TECHNICIAN.

SHOULD THE ERROR NOT BE ELIMINATED, DO NOT ACTIVATE THE APPLIANCE.

UWAGA!



NIGDY NIE DEMONTUJ, NIE BLOKUJ I NIE MOSTKUJ CZUJNIKA SPALIN! SŁABY CIĄG KOMINOWY LUB ZAKŁÓCENIA WENTYLACJI POWODUJĄCE WYŁĄCZANIE TEGO CZUJNIKA MOGĄ BYĆ ŹRÓDŁEM ŚMIERTELNEGO ZATRUCIA TLENKIEM WĘGLA.

WARNING!!



NEVER TAMPER WITH OR DECOMMISSION THE FLUE GAS SENSOR. THIS COULD AFFECT THE PROPER OPERATION OF THE APPLIANCE. POOR DRAUGHT CONDITIONS COULD CAUSE EXHAUST GAS BACKFLOW INTO THE INSTALLATION ROOM. HAZARD OF CARBON MONOXIDE INTOXICATION

Chwilowe Zatrzymanie z powodu nieprawidłowego odprowadzania spalin

Ten system kontrolny blokuje kocioł w przypadku wystąpienia nieprawidłowego odprowadzania spalin. Blokada urządzenia jest czasowa.

Po 12 minutach podgrzewacz rozpoczyna procedurę włączania; jeśli zostały przywrócone prawidłowe warunki działania, podgrzewacz będzie dalej pracował, w przeciwnym wypadku zablokuje się i cykl zostanie powtórzony.

UWAGA!

W przypadku wystąpienia błędów w działaniu lub awarii:

- wyłączyć urządzenie
- zamknąć zawór gazu
- skontaktować się z Serwisem lub z wykwalifikowanym technikiem w celu usunięcia nieprawidłowości w odprowadzaniu spalin po uprzednim ustaleniu jej przyczyny.

W przypadku napraw i konserwacji należy używać jedynie oryginalnych części zamiennych i postępować zgodnie z niniejszą instrukcją.

Zabezpieczenie przed zamarzaniem

Jeśli urządzenie jest zainstalowane w miejscu narażonym na mroz, zaleca się opróżnienie go przed zimą.

Zmiana rodzaju gazu

Podgrzewacze naszej produkcji są zaprojektowane zarówno do współpracy z gazem ziemnym, jak i gazem płynnym.

W przypadku, gdyby okazało się konieczne przestawienie urządzenia, należy zwrócić się do technika posiadającego odpowiednie kwalifikacje lub do autoryzowanego przez nas Serwisu Obsługi Technicznej.

Okresowa obsługa i konserwacja

Okresowa obsługa jest istotna dla zapewnienia bezpieczeństwa, dobrego funkcjonowania i trwałości podgrzewacza.

Powinna być dokonywana co 12 miesięcy. Wszystkie te operacje powinny być zarejestrowane w karcie gwarancyjnej urządzenia.

Temporary Shut-Off due to defective flue gas discharge

This device causes the appliance to shut down in the event of an anomaly in the flue gas discharge.

The appliance shutdown is temporary.

After 12 minutes, the appliance begins the ignition procedure; if normal conditions have been restored, the appliance operates as normal. If not, the appliance shuts down.

WARNING

In the event of a malfunction or if repeated intervention is required:

- switch the appliance off,
- close the gas valve,
- remove the batteries,
- contact the Technical Assistance Service or a qualified technician in order to repair the flue gas discharge fault once the cause of the malfunction is detected.

WHENEVER MAINTENANCE WORK IS PERFORMED ON THE DEVICE, USE ORIGINAL SPARE PARTS ONLY AND FOLLOW THE RELATIVE INSTRUCTIONS CAREFULLY.

Anti-freeze protection

Should the appliance be installed where pipes are subjected to freezing, it is recommended to empty it.

Proceed as indicated below:

- Turn the knob to OFF position to switch off the appliance.
- Remove the batteries
- Close the cold water inlet isolation valve
- Open the DHW taps until both the appliance and pipes are completely emptied.

To fill the appliance again, open the cold water inlet isolation valve together with DHW taps until water flows steadily from all taps.

Change of gas type

Our instantaneous water heaters are designed to function either with Natural Gas (methane) or L.P.G. gas. If you need to change from one gas to the other, one of our Authorised Service Centres must be contacted to convert the appliance.

Maintenance

Schedule an annual maintenance check-up for the appliance with a competent person.

Correct maintenance always results in savings in the cost of running the system.

Instrukcje techniczne instalowania, okresowej obsługi i konserwacji (Tylko dla wykwalifikowanych techników)

Część ogólna	47
Uwagi do instalatora	47
Normy bezpieczeństwa	49
Opis urządzenia	54
Ogólny widok urządzenia	54
Schemat hydrauliczny	54
Wymiary	55
Minimalne odległości podczas instalowania	55
Instalacyjne	56
Uwagi poprzedzające prace instalacyjne	56
Miejsce instalacji	57
Przyłączenie gazu	58
Połączenia hydrauliczne	58
Widok hydraulicznych końcówek przyłączeniowych	58
Podłączenie do komina	59
Schemat elektryczny	60
Uruchomienie	62
Przygotowanie urządzenia do pracy	62
Zasilanie energią elektryczną	62
Napełnianie obwodu hydraulicznego	62
Doprowadzenie gazu	62
Pierwsze włączenie	63
Regulacja gazu	64
Sprawdzenie ciśnienia zasilania	64
Sprawdzenie ciśnienia minimalnego i maksymalnego	64
Sprawdzenie ciśnienia powolnego zapalania	65
Zbiorcza tabela zmiany rodzaju zasilającego gazu	66
Zmiana gazu	66
Systemy zabezpieczeń podgrzewacza	67
Zbiorcza tabela kodów błędów	67
Okresowa obsługa i konserwacja	69
Instrukcja otwierania obudowy podgrzewacza oraz kontroli jego wnętrza	69
Uwagi ogólne	70
Próba funkcjonowania	71
Operacje opróżniania	71
Informacje dla użytkownika	71
Tabliczka z danymi charakterystycznymi	72
Technické údaje	73
Karta produktu	74

Installation and servicing instructions (Only for qualified technician)

overview	47
Advice for the installer	47
Safety regulations	49
product description	54
Overall view	54
Water circuit diagram	54
Dimensions	55
Minimum clearances	55
installation	56
Before installing the appliance	56
Installation location	57
Gas connection	58
Water connection	58
View of hydraulic connections	58
Connections of flue gas discharge ducts	59
Electrical diagram	60
commissioning	62
Ignition procedure	62
Electricity supply	62
Filling the hydraulic circuit	62
Gas supply	62
First Ignition	63
Checking the gas settings	64
Supply pressure check	64
Checking the maximum and minimum burner pressure	64
Checking slow ignition power	65
Gas settings table	66
Gas changeover	66
appliance protection devices	67
Table summarising error codes	67
maintenance	69
Instruction for opening the casing and performing an internal inspection	69
General comments	70
Operational test	71
Draining procedures	71
Information for the user	71
Disposal and recycling the appliance	72
Technical data	73
Product fiche	74

Prace instalacyjne i pierwsze zapalenie podgrzewacza powinny być powierzone tylko osobom o odpowiednich kwalifikacjach, zgodnie z zaleceniami krajowych norm dotyczących instalacji tego typu urządzeń i w zgodzie z ewentualnymi przepisami władz lokalnych i jednostek odpowiedzialnych za higienę i zdrowie publiczne.

Uwagi do instalatora

Opisywane urządzenie służy do wytwarzania ciepłej wody do użytku domowego.

Powinno być podłączone do sieci rozprowadzającej ciepłą wodę użytkową o takich parametrach, które odpowiadałyby jego mocy, osiągom i możliwościom technicznym.

Zabronione jest używanie urządzenia do celów innych, niż to zostało wyżej określone. Konstruktor nie odpowiada za ewentualne szkody wynikające z niewłaściwego, błędnego lub nieprzemyślanego użycia urządzenia, a także wynikiem z nieprzestrzegania instrukcji zamieszczonych w niniejszej książeczce.

Zainstalowanie, okresowa obsługa, konserwacja i jakiegokolwiek inne prace powinny być wykonywane zgodnie z obowiązującymi normami, przepisami i wskazówkami dostarczonymi przez konstruktora.

Błędnie wykonana instalacja może spowodować szkody u osób, zwierząt i rzeczy, za które producent nie ponosi odpowiedzialności.

Podgrzewacz dostarczany jest w tekturowym opakowaniu, po usunięciu którego należy sprawdzić stan urządzenia, jego kompletność i brak uszkodzeń. W przypadku dostrzeżenia nieprawidłowości, należy zwrócić się do dostawcy.

Elementy opakowania (spinacze, torby plastikowe, pianka polistyrenowa, itp.) nie powinny być pozostawiane w miejscach dostępnych dla dzieci, mogąc być dla nich źródłem zagrożenia.

W przypadku uszkodzenia/lub niewłaściwego funkcjonowania należy wyłączyć urządzenie, zamknąć zawór gazu, wyciągnąć baterie i nie starać się naprawiać samemu, ale zwrócić się do personelu technicznego o odpowiednich kwalifikacjach.

Ewentualne naprawy, przy użyciu wyłącznie oryginalnych części zamiennych, powinny być wykonywane tylko przez techników posiadających odpowiednie kwalifikacje. Brak poszanowania powyższych zasad może wpłynąć na bezpieczeństwo pracy urządzenia i zwalnia jego konstruktora od wszelkiej odpowiedzialności za powstałe szkody.

W przypadku konserwacji lub prac obejmujących struktury znajdujące się w pobliżu kanałów lub innych elementów układów odprowadzania spalin, należy wyłączyć urządzenie, wyciągnąć baterie i zamknąć zawór gazu.

Po zakończeniu tego rodzaju prac należy zlecić sprawdzenie skuteczności ciągu odprowadzania spalin osobom o odpowiednich kwalifikacjach technicznych.

Przed czyszczeniem zewnętrznej obudowy urządzenia należy je wyłączyć i wyciągnąć baterie.

THE INSTALLATION AND FIRST IGNITION OF THE APPLAIANCE MUST BE PERFORMED BY QUALIFIED PERSONNEL IN COMPLIANCE WITH CURRENT NATIONAL REGULATIONS REGARDING INSTALLATION, AND IN CONFORMITY WITH ANY REQUIREMENTS ESTABLISHED BY LOCAL AUTHORITIES AND PUBLIC HEALTH ORGANISATIONS.

Advice for the installer

This appliance is designed to produce hot water for domestic use.

It should be connected to a distribution network for domestic hot water that must be compatible with its performance and power levels.

The use of the appliance for purposes other than those specified is strictly forbidden. The manufacturer cannot be held responsible for any damage caused by improper, incorrect and unreasonable use of the appliance or by the failure to comply with the instructions given in this manual.

Installation, maintenance and all other interventions must be carried out in full conformity with the governing legal regulations and the instructions provided by the manufacturer.

Incorrect installation can harm persons, animals and possessions; the manufacturing company shall not be held responsible for any damage caused as a result.

The appliance is delivered in a carton. Once you have removed all the packaging, make sure the appliance is intact and that no parts are missing. If this is not the case, please contact your supplier.

Keep all packaging material (clips, plastic bags, polystyrene foam, etc.) out of reach of children as it may present a potential hazard.

In the event of a fault and/or malfunction, turn the appliance off, turn off the gas cock, remove the batteries and do not attempt to repair it yourself. Contact a qualified professional instead.

All repairs, which should only be performed using original spare parts, should be carried out by a qualified professional. Failure to comply with the above instructions could compromise the safety of the appliance and invalidate all liability on the part of the manufacturer.

In the event of any maintenance or other structural work in the immediate vicinity of the ducts or flue gas exhaust devices and their accessories, switch OFF the appliance remove the batteries and shutting off the gas control valve.

część ogólna

Czyszczenie najlepiej wykonywać przy użyciu wilgotnej szmatki nasyczonej wodą z mydłem.

Nie używać agresywnych detergentów, płynów owadobójczych lub produktów toksycznych. Przestrzeganie obowiązujących norm zapewnia bezpieczną i ekologiczną pracę podgrzewacza, a jednocześnie oszczędza energię.

W przypadku użycia akcesoriów nie znajdujących się w podstawowym wyposażeniu podgrzewacza, należy używać tylko elementów oryginalnych.

overview

When the work has been completed, ask a qualified technician to check the efficiency of the ducting and the devices.

Turn the appliance OFF and remove the batteries to clean the exterior parts of the appliance.

Clean using a cloth dampened with soapy water. Do not use aggressive detergents, insecticides or toxic products.

If the appliance is used in full compliance with current legislation, it will operate in a safe, environmentally-friendly and cost-efficient manner.

If using kits or optional extras, make sure they are authentic.

UWAGA!



Woda o temperaturze powyżej 50 C może spowodować poważne oparzenia. Zawsze sprawdź temperaturę wody przed rozpoczęciem korzystania z urządzenia.

UWAGA!



NIGDY NIE DEMONTUJ, NIE BLOKUJ I NIE MOSTKUJ CZUJNIKA SPALIN! SŁABY CIĄG KOMINOWY LUB ZAKŁÓCENIA WENTYLACJI POWODUJĄCE WYŁĄCZANIE TEGO CZUJNIKA MOGĄ BYĆ ŹRÓDŁEM ŚMIERTELNEGO ZATRUCIA TLENKIEM WĘGLA.

UWAGA!



Urządzenie może być włączone dopiero po całkowitym napełnieniu wodą.

WARNING!!



WATER WITH A TEMPERATURE HIGHER THAN 50°C CAN CAUSE SERIOUS BURNS. ALWAYS VERIFY WATER TEMPERATURE BEFORE USE.

WARNING!!



NEVER TAMPER WITH OR DECOMMISSION THE FLUE GAS SENSOR. THIS COULD AFFECT THE PROPER OPERATION OF THE APPLIANCE. POOR DRAUGHT CONDITIONS COULD CAUSE EXHAUST GAS BACKFLOW INTO THE INSTALLATION ROOM. HAZARD OF CARBON MONOXIDE INTOXICATION

WARNING!!



THE DEVICE MUST BE ACTIVATED ONLY IN PRESENCE OF WATER IN THE EXCHANGER.

Normy bezpieczeństwa

Znaczenie symboli:

Brak przestrzegania tego typu zaleceń pociąga za sobą ryzyko uszkodzeń ciała osób, w określonych sytuacjach mogących prowadzić nawet do ich śmierci.



Brak przestrzegania tego typu zaleceń pociąga za sobą ryzyko uszkodzenia, w określonych sytuacjach także poważnego, przedmiotów, roślin lub zwierząt.



a

podgrzewacz powinien zostać zainstalowany na grubej ścianie niepodlegającej wibracjom.

Głośna praca.



Podczas wiercenia otworów w ścianie uważać, aby nie uszkodzić znajdujących się w niej przewodów elektrycznych i rur.

Porażenie prądem z powodu kontaktu z przewodami pod napięciem.



Wybuch, pożar lub zatrucie spowodowane ulatnianiem się gazu z uszkodzonych rur. Uszkodzenie istniejącej instalacji.



Zalanie budynku spowodowane wyciekami wody z uszkodzonych rur.

Wykonać połączenia elektryczne przy użyciu przewodów o odpowiednim przekroju.

Pożar wywołany przegrzaniem z powodu przepływu prądu elektrycznego przez przewody o zbyt małym przekroju.



Chronić przewody rurowe i elektryczne przed uszkodzeniem.

Porażenie prądem z powodu kontaktu z przewodami pod napięciem.



Wybuch, pożar lub zatrucie spowodowane ulatnianiem się gazu z uszkodzonych rur. Zalanie budynku spowodowane wyciekami wody z uszkodzonych rur.



Sprawdzić, czy pomieszczenie, w którym ma zostać zainstalowany kocioł oraz instalacje, do których ma on zostać podłączony, są zgodne z obowiązującymi przepisami.

Safety regulations

Key to symbols:

Failure to comply with this warning implies the risk of personal injury, in some circumstances even fatal



Failure to comply with this warning implies the risk of damage, in some circumstances even serious, to property, plants or animals.



Install the appliance on a solid wall which is not subject to vibration.

Noisiness during operation.



When drilling holes in the wall for installation purposes, take care not to damage any electrical wiring or existing piping.

Electrocution caused by contact with live wires. Explosions, fires or asphyxiation caused by gas leaking from damaged piping.



Damage to existing installations.

Flooding caused by water leaking from damaged piping.



Perform all electrical connections using wires which have a suitable section.

Fire caused by overheating due to electrical current passing through undersized cables.



Protect all connection pipes and wires in order to prevent them from being damaged.

Electrocution caused by contact with live wires. Explosions, fires or asphyxiation caused by gas leaking from damaged piping.



Flooding caused by water leaking from damaged piping.



Make sure the installation site and any systems to which the appliance must be connected comply with the applicable norms in force.

Electrocution caused by contact with live wires which have been installed





Porażenie prądem spowodowane kontaktem z niewłaściwie podłączonymi przewodami elektrycznymi. 

Wybuch, pożar lub zatrucie spowodowane niewłaściwą wentylacją lub nieskutecznym odprowadzaniem spalin. 

Uszkodzenie podgrzewacza spowodowane pracą w nieodpowiednich warunkach.

Używać narzędzi i przyrządów odpowiednich do tego rodzaju prac (w szczególności upewnić się, że narzędzia nie są uszkodzone i mają dobrze przymocowany uchwyt). Posługiwać się nimi we właściwy sposób, zabezpieczyć je przed ewentualnym upadkiem, a po zakończeniu pracy odłożyć na odpowiednie miejsce.

Obrażenia spowodowane odpryskami, wdychaniem pyłów, uderzeniem, skaleczeniem, ukłuciem, a także otarciami naskórka. 

Uszkodzenie podgrzewacza lub znajdujących się w pobliżu przedmiotów przez odpryski bądź uderzenie. 

Używać narzędzi elektrycznych odpowiednich do tego rodzaju prac (w szczególności sprawdzić, czy przewód i wtyczka są w nienaruszonym stanie i czy części ruchome i obracające się są właściwie przymocowane). Posługiwać się nimi we właściwy sposób, nie blokować przejść między przewodami elektrycznymi, zabezpieczyć narzędzia przed upadkiem, a po zakończeniu pracy wyłączyć je i odłożyć na odpowiednie miejsce.

Obrażenia spowodowane odpryskami, wdychaniem pyłów, uderzeniem, skaleczeniem, ukłuciem, a także otarciami naskórka, hałasem i wibracjami. 

Uszkodzenie podgrzewacza lub znajdujących się w pobliżu przedmiotów przez odpryski bądź uderzenie. 

Upewnić się, że drabina przenośna jest ustawiona stabilnie, że jest wystarczająco wytrzymała oraz że jej stopnie nie są uszkodzone ani śliskie. Nie przesuwaj drabiny, gdy ktoś na niej stoi. Podczas wykonywania prac na drabinie

incorrectly.

Damage to the appliance caused by improper operating conditions. 

Use suitable manual tools and equipment (make sure in particular that the tool is not worn out and that its handle is fixed properly); use them correctly and make sure they do not fall from a height. Replace them once you have finished using them.

Personal injury from the falling splinters or fragments, inhalation of dust, shocks, cuts, pricks and abrasions. 

Damage to the appliance or surrounding objects caused by falling splinters, knocks and incisions. 

Make sure any portable ladders are positioned securely, that they are suitably strong and that the steps are intact and not slippery and do not wobble when someone climbs them. Ensure someone provides supervision at all times.

Personal injury caused by falling from a height or cuts (stepladders shutting accidentally). 

Make sure any rolling ladders are positioned securely, that they are suitably strong, that the steps are intact and not slippery and that the ladders are fitted with handrails on either side of the ladder and parapets on the landing.

Personal injury caused by falling from a height. 

During all work carried out at a certain height (generally with a difference in height of more than two metres), make sure that parapets are used to surround the work area or that individual harnesses are used to prevent falls. The space where any accidental fall may occur should be free from dangerous obstacles, and any impact upon falling should be

zapewnić sobie pomoc innej osoby.

Obrażenia spowodowane upadkiem z dużej wysokości lub złożeniem się drabiny. 

Sprawdzić, czy rusztowanie jest stabilne i wystarczająco wytrzymałe, czy jego stopnie nie są uszkodzone ani śliskie, a także czy jest ono wyposażone w poręcz wzdłuż schodów i barierkę na spoczniku.

Obrażenia na skutek upadku. 

Upewnić się, że w trakcie prac wykonywanych na wysokości (zazwyczaj przy różnicy poziomów przekraczającej dwa metry) w strefie pracy będą stosowane barierki lub uprząż asekuracyjna zabezpieczająca przed upadkiem. Przestrzeń, w której mogłoby dojść do upadku, musi być wolna od niebezpiecznych przedmiotów, a strefa ewentualnego upadku musi być odpowiednio zabezpieczona (miękką, elastyczną powierzchnią).

Obrażenia na skutek upadku. 

Sprawdzić, czy w miejscu pracy zapewniono odpowiednie warunki higieniczno-sanitarne w zakresie oświetlenia, wentylacji i stabilności.

Obrażenia spowodowane uderzeniami, potknięciami itp. 

Odpowiednio zabezpieczyć kocioł i przestrzeń w pobliżu miejsca pracy.

Uszkodzenie podgrzewacza lub znajdujących się w pobliżu przedmiotów przez odpryski bądź uderzenie. 

Przestawiać i przenosić kocioł delikatnie, przy zachowaniu należytej ostrożności.

Uszkodzenie podgrzewacza lub znajdujących się w pobliżu przedmiotów w wyniku uderzenia, nacięcia lub zgniecenia. 

Na czas prac założyć odpowiedni kombinezon. Stosować sprzęt ochronny.

Obrażenia spowodowane odpryskami, wdychaniem pyłów, uderzeniem, skaleczeniem, ukłuciem, a także otarciami naskórka, hałasem i wibracjami. 

Ułożyć materiały i narzędzia w taki sposób, aby zapewnić pracownikom możliwość łatwego i bezpiecznego przemieszczania się. Nie układać materiałów i narzędzi w

cushioned by semi-rigid or deformable surfaces.

Personal injury caused by falling from a height. 

Make sure the workplace has suitable hygiene and sanitary conditions in terms of lighting, ventilation and solidity of the structures.

Personal injury caused by knocks, stumbling etc. 

Protect the appliance and all areas in the vicinity of the work place using suitable material.

Damage to the appliance or surrounding objects caused by falling splinters, knocks and incisions. 

Handle the appliance with suitable protection and with care.

Damage to the appliance or surrounding objects from shocks, knocks, incisions and squashing. 

During all work procedures, wear individual protective clothing and equipment.

Personal injury caused by electrocution, falling splinters or fragments, inhalation of dust, shocks, cuts, puncture wounds, abrasions, noise and vibration. 

Place all debris and equipment in such a way as to make movement easy and safe, avoiding the formation of any piles which could yield or collapse.

Damage to the appliance or surrounding objects from shocks, knocks, incisions and squashing. 

All operations inside the appliance must be performed with the necessary caution in order to avoid abrupt contact with sharp parts.

Personal injury caused by cuts, puncture wounds and abrasions. 

Reset all the safety and control functions affected by any work performed on the appliance and make sure they operate correctly before

sterty, które łatwo mogą się obsunąć.

Uszkodzenie podgrzewacza lub znajdujących się w pobliżu przedmiotów w wyniku uderzenia, nacięcia lub zgniecenia. 

Wszelkie prace wewnątrz podgrzewacza powinny być wykonywane ostrożnie i delikatnie, ponieważ niektóre elementy mają ostro zakończone krawędzie.

Obrażenia w wyniku ułucia, a także przecięcia lub otarcia naskórka. 

Przed uruchomieniem podgrzewacza podłączyć powtórnie wszystkie urządzenia zabezpieczające i kontrolne odłączone podczas prowadzonych prac.

Wybuch, pożar lub zatrucie spowodowane ulatnianiem się gazu lub nieskutecznym odprowadzaniem spalin. 

Uszkodzenie lub zablokowanie podgrzewacza spowodowane brakiem kontroli jego działania. 

Nie rozpoczynać żadnych prac bez uprzedniego sprawdzenia przy użyciu odpowiedniego przyrządu, czy nie ulatnia się gaz.

Wybuch, pożar lub zatrucie wywołane ulatnianiem się gazu z uszkodzonych/ niepodłączonych rur lub z wadliwych/ niepodłączonych części. 

Prace przy kotle można rozpocząć dopiero po upewnieniu się, że w pomieszczeniu nie ma źródła otwartego ognia ani źródła iskier.

Wybuch lub pożar spowodowany ulatnianiem się gazu z uszkodzonych/ odłączonych rur lub wadliwych/ niepodłączonych części. 

Sprawdzić, czy rury odprowadzania spalin i dostarczania powietrza są drożne.

Wybuch, pożar lub zatrucie spowodowane niewłaściwą wentylacją lub nieskutecznym odprowadzaniem spalin. 

Sprawdzić, czy przewody rurowe instalacji odprowadzania spalin są szczelne.

Zatrucia spowodowane nieskutecznym odprowadzaniem spalin. 

restarting the appliance.

Explosions, fires or asphyxiation caused by gas leaks or an incorrect flue gas exhaust. 

Damage or shutdown of the appliance caused by out-of-control operation. 

Before handling, empty all components that may contain hot water, carrying out any bleeding if necessary.

Personal injury caused by burns. 

Descale the components, in accordance with the instructions provided on the safety data sheet of the product used, airing the room, wearing protective clothing, avoid mixing different products, and protect the appliance and surrounding objects.

Personal injury caused by acidic substances coming into contact with skin or eyes; inhaling or swallowing harmful chemical agents. 

Damage to the appliance or surrounding objects due to corrosion caused by acidic substances. 

If you detect a smell of burning or smoke, keep clear of the appliance, disconnect it from the electricity supply, open all windows and contact the technician.

Personal injury caused by burns, smoke inhalation, asphyxiation. 

Przed przystąpieniem do prac w obrębie części podgrzewacza, które mogą zawierać gorącą wodę, opróżnić instalację.

Oparzenia.



Usunąć kamień kotłowy z instalacji, stosując się do instrukcji załączonej do użytego środka do usuwania kamienia kotłowego. Podczas usuwania kamienia kotłowego często wietrzyć pomieszczenie, używać odzieży ochronnej, unikać mieszania ze sobą różnych środków, a także zabezpieczyć kocioł i sąsiadujące z nim przedmioty.

Obrażenia spowodowane kontaktem skóry lub oczu z kwasami, a także wdychaniem lub połknięciem szkodliwych substancji chemicznych.



Uszkodzenie podgrzewacza i znajdujących się w pobliżu przedmiotów w wyniku korozji wywołanej kwasami.



Przed wykonaniem pomiaru ciśnienia lub regulacji instalacji gazowej szczelnie zamknąć wszystkie zawory i elementy otwarte.

Wybuch, pożar lub zatrucie spowodowane ulatnianiem się gazu z otwartych zaworów.



Sprawdzić, czy dysze i palniki są przystosowane do określonego rodzaju gazu.

Uszkodzenie podgrzewacza spowodowane niewłaściwym spalaniem.



Jeśli wyczuwalny jest zapach spalenizny lub z podgrzewacza wydostaje się dym, odłączyć urządzenie od instalacji elektrycznej, zamknąć zawór dopływu gazu, otworzyć okna i wezwać wykwalifikowanego pracownika serwisu.

Urazy spowodowane oparzeniami, wdychaniem spalin, zatruciem.



Jeśli wyczuwalny jest silny zapach gazu, zamknąć zawór dopływu gazu, otworzyć okna i wezwać wykwalifikowanego pracownika serwisu.

Wybuch, pożar lub zatrucie.



UWAGA!



NIGDY NIE DEMONTUJ, NIE BLOKUJ I NIE MOSTKUJ CZUJNIKA SPALIN! SŁABY CIĄG KOMINOWY LUB ZAKŁÓCENIA WENTYLACJI POWODUJĄCE WYŁĄCZANIE TEGO CZUJNIKA MOGĄ BYĆ ŹRÓDŁEM ŚMIERTELNEGO ZATRUCIA TLENKIEM WĘGLA.

Urządzenie to nie jest przystosowane do obsługi przez osoby (w tym dzieci) o ograniczonych możliwościach fizycznych, zmysłowych bądź umysłowych lub przez osoby nie posiadające odpowiedniego doświadczenia i wiedzy, chyba, że znajdują się one pod kontrolą osób odpowiedzialnych za ich bezpieczeństwo i zostały przez te osoby przeszkolone w kwestiach dotyczących obsługi urządzenia.

Dzieci powinny znajdować się pod kontrolą, aby można było mieć pewność, że nie bawią się one urządzeniem.

opis urządzenia

Ogólny widok urządzenia Schemat obwodów hydraulicznych

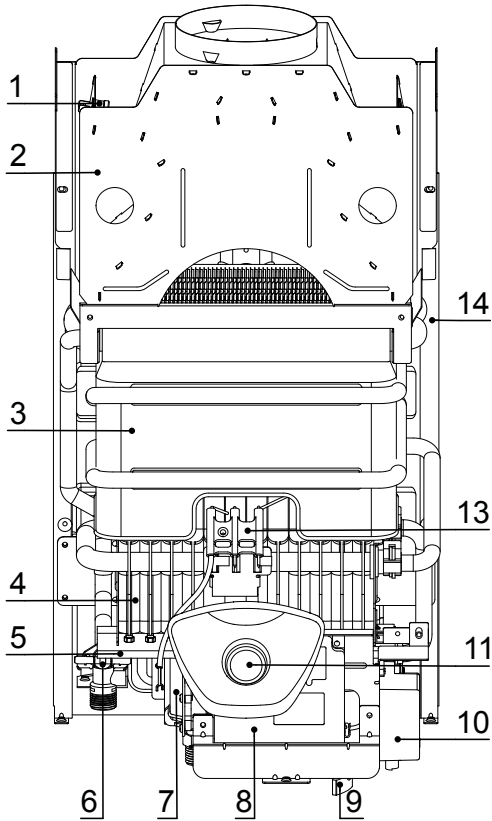

Opis:

1. Sonda spalin
2. Okap spalin
3. Wymiennik ciepła
4. Palnik
5. Kolektor gazu
6. Termostat przegrzewu
7. Zawór gazu
8. Główny moduł elektroniczny
9. Czujnik przepływu wody
10. Iskrownik
11. Przełącznik ON/OFF i regulacja temperatury
13. Elektroda zapłonowa i jonizacyjna
14. Rama
15. Filtr na wlocie zimnej wody
16. Sonda temperatury wody

- A.** Wyptyw ciepłej wody 1/2"
B. Przyłącze gazowe 1/2"
C. Dopływ zimnej wody 1/2"

product description

Overall view Water circuit diagram

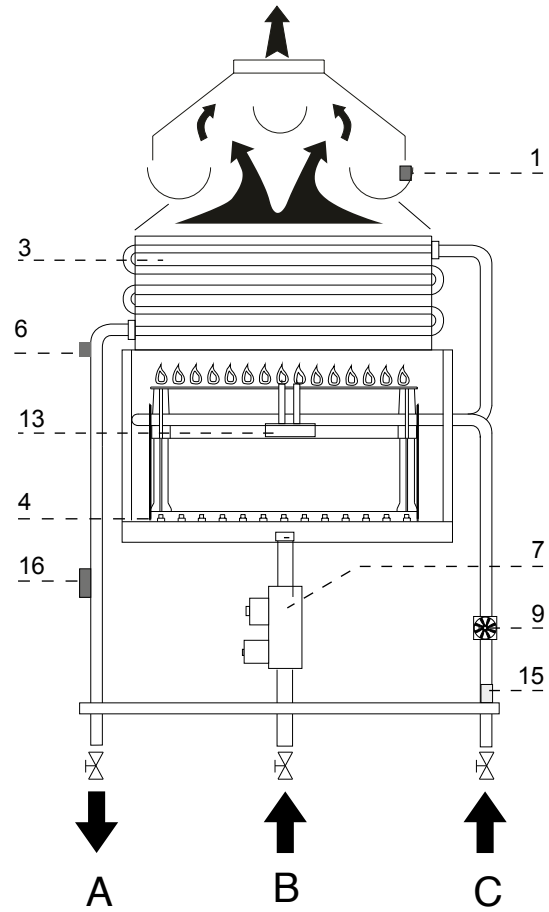

Legend:

1. Fume sensor
2. Combustion Hood
3. Heat exchanger
4. Burner
5. Gas collector
6. Overheat thermostat
7. Gas valve
8. P.C.B. box
9. Water flow switch
10. Ignition P.C.B.
11. Knob
13. Detection/Ignition Electrodes
14. Frame
15. Water inlet filter
16. Hot water temperature probe

- A.** Hot water outlet 1/2"
B. Ingresso Gas 1/2" **C.**
 Cold water inlet 1/2"

Wymiary

Overall dimensions

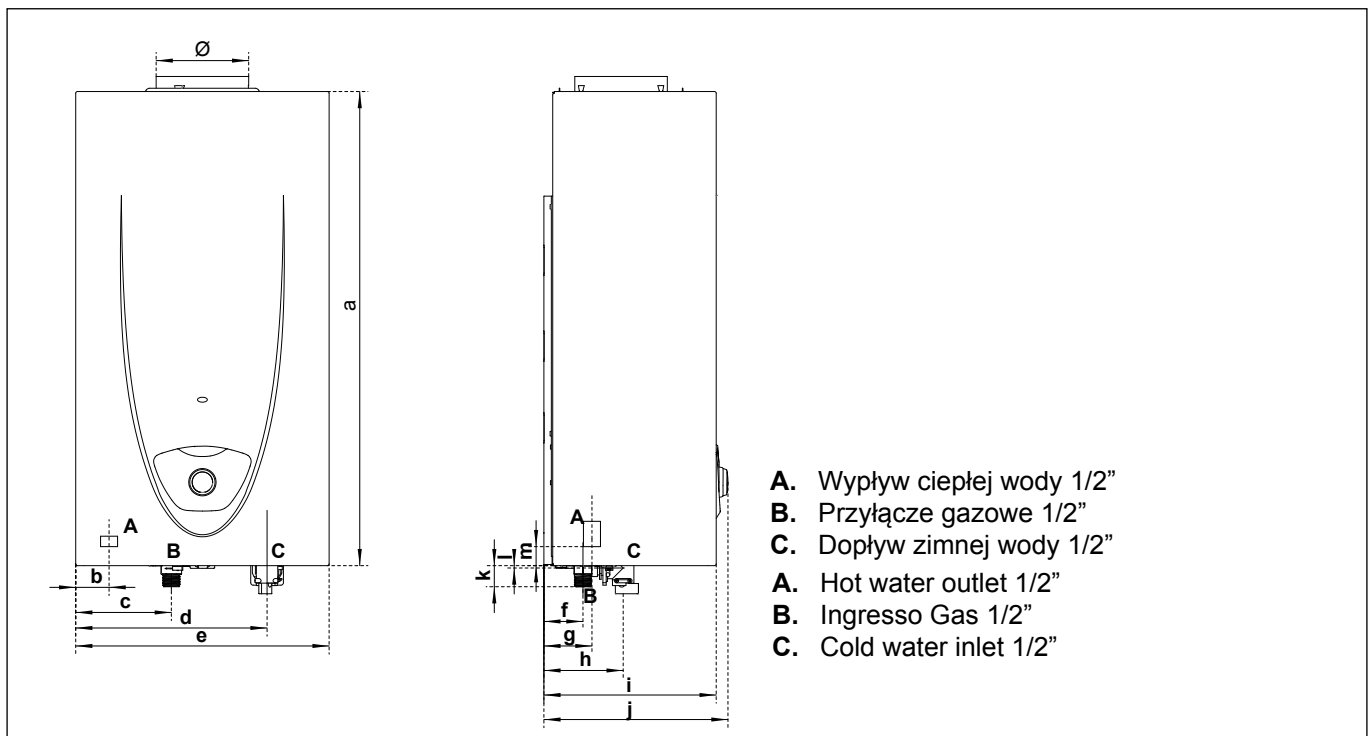

- A. Wypływ ciepłej wody 1/2"
- B. Przyłącze gazowe 1/2"
- C. Dopływ zimnej wody 1/2"
- A. Hot water outlet 1/2"
- B. Ingresso Gas 1/2"
- C. Cold water inlet 1/2"

Model	\varnothing	a	b	c	d	e	f	g	h	i	j	k	l	m	waga weight	
															całkowity gross	czysty net
11 l	113	580	40,8	117	234,1	310	47,8	58,8	97	210,8	225,2	25,8	3	23,3	11,0	9,6
14 l	132		72	147,8	264,6	370						22,8	0		12,4	11,0

Minimalne odległości podczas instalowania

Aby zapewnić łatwy dostęp do urządzenia podczas wszelkich prac związanych z obsługą podgrzewacza, konieczne jest zapewnienie wokół niego wolnego miejsca przynajmniej w minimalnej odległości, jak to widać na schemacie. Umieścić podgrzewacz na przeznaczonym dla niego miejscu zgodnie ze wszystkimi regułami i zasadami, używając przy tym poziomicy.

Minimum clearances

In order to allow easy access to the appliance for maintenance operations. The appliance must be installed in accordance with the clearances stated below.

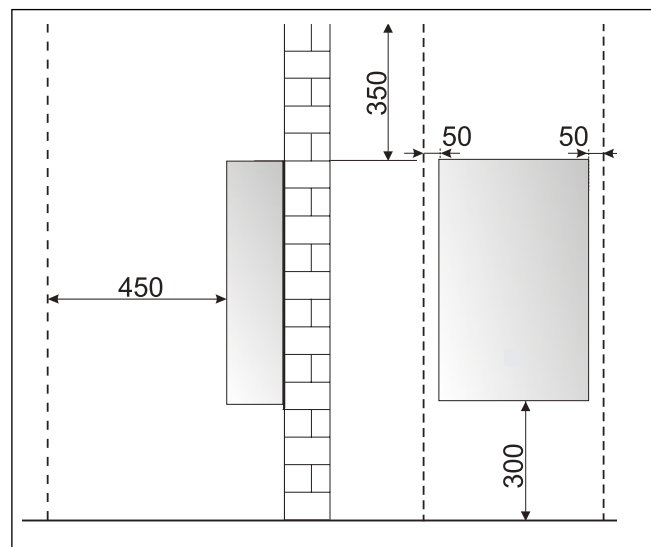

Uwagi poprzedzające prace instalacyjne

Podgrzewacz przeznaczony jest do ogrzewania wody do temperatury niższej niż punkt wrzenia.

Jest on zaprojektowany do współpracy z siecią rozprowadzającą ciepłą wodę użytkową. W obydwu tych przypadkach parametry przyłączonych sieci powinny odpowiadać mocy i wydajności podgrzewacza.

Przed połączeniem podgrzewacza należy:

- przemyć starannie rury instalacji usuwając ewentualne resztki po gwintowaniu, spawaniu lub inne zanieczyszczenia, które mogłyby wpływać w jakikolwiek sposób na prawidłowe funkcjonowanie podgrzewacza;
- sprawdzić, czy podgrzewacz jest przystosowany do rodzaju gazu, jaki jest do dyspozycji (przeczytać odpowiednie dane na ten temat na etykiecie opakowania i na tabliczce znamionowej z parametrami podgrzewacza);
- sprawdzić, czy przewód kominowy jest drożny i czy nie zostały do niego podłączone inne urządzenia oprócz przypadków, kiedy zostałby specjalnie wykonany, aby obsługiwać większą liczbę użytkowników, co wiąże się ze spełnieniem wymagań odpowiednich obowiązujących norm;
- w przypadku podłączenia podgrzewacza do przewodów kominowych używanych wcześniej, należy sprawdzić, czy są one dobrze wyczyszczone i nie zawierają złożeń sadzy lub innych pozostałości, których odpadnięcie mogłoby zakłócić proces odprowadzania spalin, prowadząc do sytuacji niebezpiecznych;
- jeśli wykorzystuje się przewody kominowe nie odpowiadające wymaganiom, należy sprawdzić, czy wewnątrz nich umieszczone zostały dodatkowe kanały odprowadzające spaliny, które z kolei spełniają wymagania bezpiecznego użytkowania;
- zwrócić uwagę na twardość wody, której zbyt duża wartość będzie powodowała ryzyko osadzania się kamienia kotłowego, co w konsekwencji zmniejszy skuteczność działania poszczególnych komponentów podgrzewacza.

Wszystkie urządzenia typu **B11bs** (urządzenia z otwartą komorą spalania przewidziane są do podłączenia z instalacją kominową w celu odprowadzenia spalin na zewnątrz pomieszczenia; zasilanie powietrzem procesu spalania odbywa się bezpośrednio z pomieszczenia w którym zainstalowany jest podgrzewacz).

Odprowadzenie spalin odbywa się przy pomocy naturalnego ciągu kominowego. Tego typu podgrzewacz nie może być zainstalowany w pomieszczeniu, które nie posiada wentylacji, odpowiednio dostosowanej do przepisów. Podgrzewacz musi być zainstalowany na pełnej, nieruchomej ścianie, umożliwiającej łatwe podłączenie zasilania elektrycznego poprzez wejście w tylnej części urządzenia.

Dla prawidłowego i sprawnego funkcjonowania podgrzewacza, temperatury panujące w pomieszczeniu, w którym jest on zainstalowany, muszą odpowiadać założonym zakresom oraz powinno ono być zabezpieczone przed oddziaływaniem czynników atmosferycznych.

W trakcie organizacji miejsca instalacji podgrzewacza należy przestrzegać określonych, minimalnych odległości od ścian co zagwarantuje dostęp do urządzenia.

Before installing the appliance

The appliance heats water to a temperature below boiling. It should be connected to a domestic water mains supply, that must correspond in size to the performance and its power of the appliance.

Before connecting the appliance, it is first necessary to perform the following operations:

- Carefully wash the system piping in order to remove any screw thread or welding residues, or any dirt which might prevent the appliances from operating correctly.
- Make sure that the appliance is set up for operation with the type of gas available (read the information on the packaging label and on the boiler data plate).
- Make sure that there are no obstacles inside flue exhaust and that it does not contain any discharge from other appliances, unless the flue is meant to serve more than one user (in accordance with current legal requirements).
- Where there is already a connection to existing flue exhausts, check that these exhausts have been perfectly cleaned and are without residues, because any disconnection could obstruct the passage of fumes and create potentially dangerous situations.
- Make sure that, where unsuitable flue exhausts are attached, they have been ducted.
- In areas with particularly hard water, limescale may build up on the components inside the appliance and reduce its overall efficiency.

B11bs-type appliances are open-chamber versions designed to be connection to a flue gas discharge duct which releases fumes towards the outside; combustion air is taken directly from inside the room in which the boiler is installed.

Flue gas is discharged through a natural draught system.

THIS TYPE OF APPLIANCE CANNOT BE INSTALLED IN A ROOM THAT DOES NOT MEET APPROPRIATE VENTILATION REQUIREMENTS.

So that the normal operation of the appliance is not compromised, the place in which it is installed must be suitable with regard to the operating limit temperature value and the appliance should be protected so that it does not come into direct contact with atmospheric agents.

The appliance must be installed on a solid, non-combustible, permanent wall to prevent access from the rear.

When creating a space for the boiler, the minimum distances (which ensure that various parts of the appliance may be accessed after it has been installed) should be respected.

UWAGA!

W pobliżu podgrzewacza nie powinien znajdować się żaden przedmiot łatwopalny.

Należy upewnić się, czy pomieszczenie, gdzie ma być zainstalowany sam podgrzewacz, a także instalacja grzewcza, do której ma być podłączony, są zgodne z obowiązującymi normami.

Jeśli w pomieszczeniu zainstalowania podgrzewacza mogą pojawiać się pyły i/ lub agresywne opary, powinien on działać niezależnie od powietrza dostępnego w tym pomieszczeniu.

UWAGA!

Prace instalacyjne, pierwsze zapalenie podgrzewacza, jego okresowa obsługa i konserwacja, a także naprawy, mogą być powierzone tylko osobom o odpowiednich kwalifikacjach, zgodnie z zaleceniami krajowych norm dotyczących instalacji tego typu urządzeń i w zgodzie z ewentualnymi przepisami władz lokalnych i jednostek odpowiedzialnych za higienę i zdrowie publiczne.

Miejsce instalacji.

Miejsce instalacji musi być zgodne z aktualnie obowiązującymi przepisami i normami.

Urządzenie należy zainstalować w idealnie pionowej pozycji.

Nie należy instalować urządzenia w pobliżu źródeł ciepła a także w pomieszczeniach narażonych na spadki temperatury poniżej zera.

Przy instalacji w pobliżu mebli należy wziąć pod uwagę, iż obudowa podgrzewacza może nagrzewać się do 85 C - należy również zachować odpowiednie odległości umożliwiające serwisowanie urządzenia.

WARNING!!

THE INSTALLATION AND FIRST IGNITION OF THE APPLIANCE MUST BE PERFORMED BY QUALIFIED PERSONNEL IN COMPLIANCE WITH CURRENT NATIONAL REGULATIONS REGARDING INSTALLATION, AND IN CONFORMITY WITH ANY REQUIREMENTS ESTABLISHED BY LOCAL AUTHORITIES AND PUBLIC HEALTH ORGANISATIONS.

WARNING!!

NO INFLAMMABLE ITEMS SHOULD BE LEFT IN THE VICINITY OF THE APPLIANCE. MAKE SURE THE INSTALLATION SITE AND ANY SYSTEMS TO WHICH THE APPLIANCE MUST BE CONNECTED ARE FULLY COMPLIANT WITH THE CURRENT APPLICABLE LEGISLATION. IF DUST AND/OR AGGRESSIVE VAPOURS ARE PRESENT IN THE ROOM IN WHICH IT IS TO BE INSTALLED, THE APPLIANCE MUST OPERATE INDEPENDENTLY OF THE AIR INSIDE THE ROOM.

Installation location

Observe the regulations in force, when deciding where to install the device.

Install the appliance in a PERFECTLY VERTICAL POSITION.

The device must not be installed near heat sources. Do not install the device in environments where temperatures may reach 0°C

For installation inside furniture, consider that the maximum temperature of the device jacket is lower than 85°C and distances required for maintenance must be respected.

instalacyjne

Przyłączenie gazu

Podgrzewacz został zaprojektowany do korzystania z gazu należącego do jednej z konkretnych kategorii, jak to pokazano w tabeli poniżej:

KRAJ	MODEL	KATEGORIA
PL	FAST EVO X ONT 11 EU FAST EVO X ONT 14 EU	I12H3+

Należy przeczytać tabliczki znamionowe umieszczone na opakowaniu i na samym urządzeniu i upewnić się, czy podgrzewacz w danej wersji jest przeznaczony do kraju, w którym ma być zainstalowany, a także czy kategoria gazu, do którego został przystosowany w trakcie projektowania, odpowiada jednej z kategorii dostępnych w kraju przeznaczenia.

Sposób wykonania rur do podłączenia gazu i ich wymiary powinny być dobrane zgodnie ze specjalistycznymi Normami odpowiednio do maksymalnej mocy podgrzewacza, zapewniając przy tym odpowiednie wymiary i właściwy sposób podłączenia zaworu odcinającego dopływ gazu.

Zaleca się dokładne wyczyszczenie rur przed ich zainstalowaniem, usuwając z nich ewentualne pozostałości montażowe, które mogłyby wpływać na prawidłowe funkcjonowanie podgrzewacza.

Konieczne jest ostateczne sprawdzenie, czy dostarczany gaz odpowiada temu, do którego został przystosowany podgrzewacz (patrz tabliczka z danymi umieszczona na podgrzewacza).

Ważne jest również sprawdzenie ciśnienia gazu (zarówno metanowego jak i płynnego), jaki będzie stosowany do zasilania podgrzewacza. Niedostateczne ciśnienie gazu może zmniejszyć moc wytwornicy ciepła z kłopotliwymi następstwami dla użytkownika.

Połączenia hydrauliczne

Na rysunku przedstawione są końcówki do połączeń hydraulicznych i do przyłączenia gazu do podgrzewacza. Sprawdzić, czy maksymalne ciśnienie w sieci wodociągowej nie przekracza 10 barów. Gdyby tak było, konieczne jest zainstalowanie reduktora ciśnienia.

Upewnij się, że ciśnienie minimalne wynosi nie mniej niż 2,2 bara

Widok hydraulicznych końcówek przyłączeniowych

installation

Gas connection

The appliance was designed to use gases belonging to the categories as shown in the following table.

COUNTRY	MODEL	CATEGORIES
	FAST EVO X ONT 11 EU FAST EVO X ONT 14 EU	I12H3+

Make sure, using the labels on the packaging and the data plate on the appliance itself, that the appliance is in the correct country and that the gas category for which the appliance was designed corresponds to one of the categories available in the country where it will be used. The gas supply piping must be created and measured out in compliance with specific legal requirements and in accordance with the maximum power of the appliance; you should also make sure that the shut-off valve is the right size and that it is connected correctly.

Before carrying out the installation, it is recommended that the fuel pipes are cleaned thoroughly in order to remove any residues which could prevent the appliance from operating correctly.

Check that the supplied gas corresponds to the type of gas for which the appliance was designed (see the data plate located on the appliance itself).

It is also important to check that the pressure of the gas (methane or LPG) you will be using to feed the appliance is suitable, because if it is insufficient the power of the generator may be reduced, causing inconvenience for the user.

Water connection

The illustration shows the connections for the water and gas attachments of the appliance.

Check that the maximum water mains pressure does not exceed 10 bar; if it does, a pressure reducing valve must be installed.

Ensure that the minimum pressure is not lower than 0,2 bar.

View of the hydraulic Connections

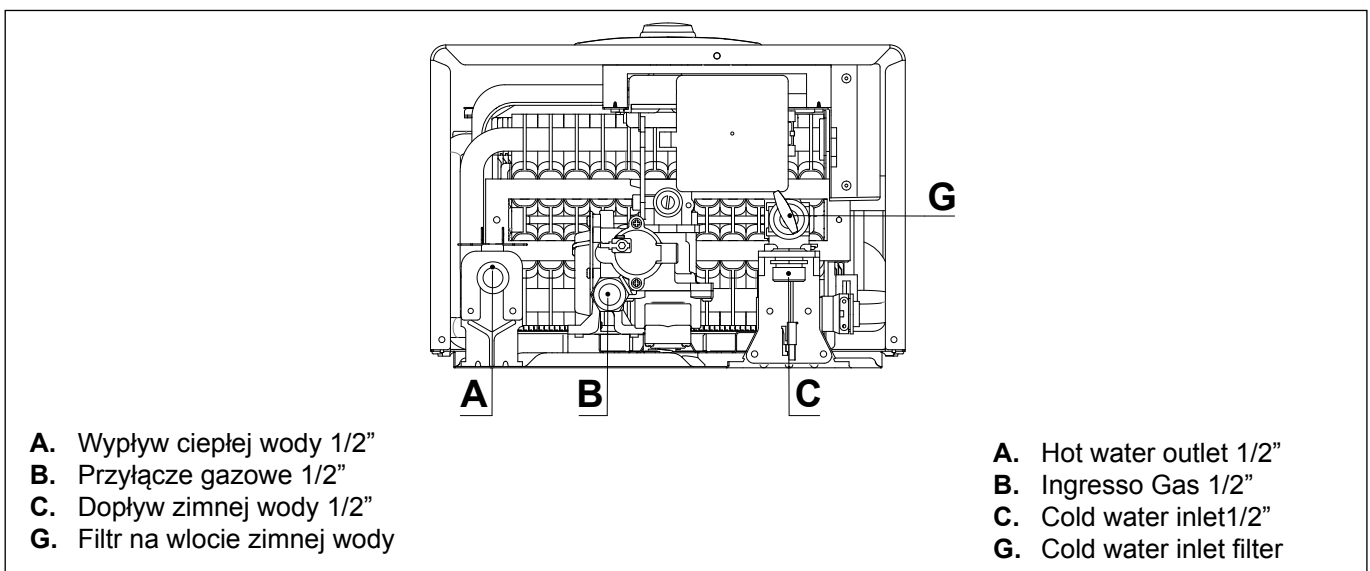

Urządzenie wyposażone jest w filtr na wejściu zimnej wody **G**. Okresowo należy czyścić filtr.

The device is equipped with a filter “**G**”, located on the cold water entrance. Periodically clean the hydraulic system, if dirt is present.

WAŻNE!



NIE WŁĄCZAĆ URZĄDZENIA BEZ FILTRA!

WAŻNE!



JEŚLI URZĄDZENIE PRACUJE PODGRZEWAJĄC WODĘ O ZNA CZNEJ TWARDZOŚCI (> 200 MG/L) KONIECZNE JEST ZASTOSOWANIE ZMIĘKCZANIA WODY W CELU OGRANICZENIA ZJAWISKA OSADZANIA SIĘ KAMIENIA KOTŁOWEGO W WYMIENNIKU CIEPŁA. GWARANCJA NIE OBEJMUJE USZKODZEŃ ZWIĄZANYCH Z TYM ZJAWISKIEM.

¡IMPORTANT!



DO NOT ACTIVATE THE DEVICE WITHOUT THE FILTER.

¡IMPORTANT!



IF THE UNIT IS INSTALLED IN AREAS WITH THE PRESENCE OF HARD WATER (> 200 MG / L) IS NECESSARY TO INSTALL A WATER SOFTENER TO REDUCE THE PRECIPITATION OF LIMESTONE IN THE HEAT EXCHANGER. THE WARRANTY DOES NOT COVER DAMAGE CAUSED BY THE LIMESTONE.

Podłączenie do kominia

Podgrzewacz musi być podłączony do kominia spalinowego w sposób zgodny ze wszystkimi aktualnie obowiązującymi przepisami.

Urządzenie typu B musi być instalowane w pomieszczeniach posiadających odpowiednią wentylację zgodną z normami.

Podczas montażu systemu kominowego należy upewnić się co do jego szczelności.

Connection of flue gas discharge ducts

The appliance must be connected to a flue gas discharge system that complies with the regulation in force and instructions provided by the manufacturer.

WHEN TYPE B INSTALLATION IS USED, THE ROOM IN WHICH THE APPLIANCE IS INSTALLED MUST BE VENTILATED USING A SUITABLE AIR INLET WHICH COMPLIES WITH CURRENT LEGISLATION.

When installing an exhaust system, take care of the seals to prevent any flue gas leaking into the air circuit.

UWAGA!



NIGDY NIE DEMONTUJ, NIE BLOKUJ I NIE MOSTKUJ CZUJNIKA SPALIN! SŁABY CIĄG KOMINOWY LUB ZAKŁÓCENIA WENTYLACJI POWODUJĄCE WYŁĄCZANIE TEGO CZUJNIKA MOGĄ BYĆ ŹRÓDŁEM ŚMIERTELNEGO ZATRUCIA TLENKIEM WĘGLA.

WARNING!!



NEVER TAMPER WITH OR DECOMMISSION THE FLUE GAS SENSOR. THIS COULD AFFECT THE PROPER OPERATION OF THE APPLIANCE. POOR DRAUGHT CONDITIONS COULD CAUSE EXHAUST GAS BACKFLOW INTO THE INSTALLATION ROOM. HAZARD OF CARBON MONOXIDE INTOXICATION.

The part of flue pipe that pass through the wall of dwelling should be surrounded by insulated material (such as asbestos cloth) at least 11 mm thickness and 300 mm length since the temperature of flue pipe maybe exceed the ambient temperature by more than 60K.

Schemat elektryczny

ELECTRICAL DIAGRAM

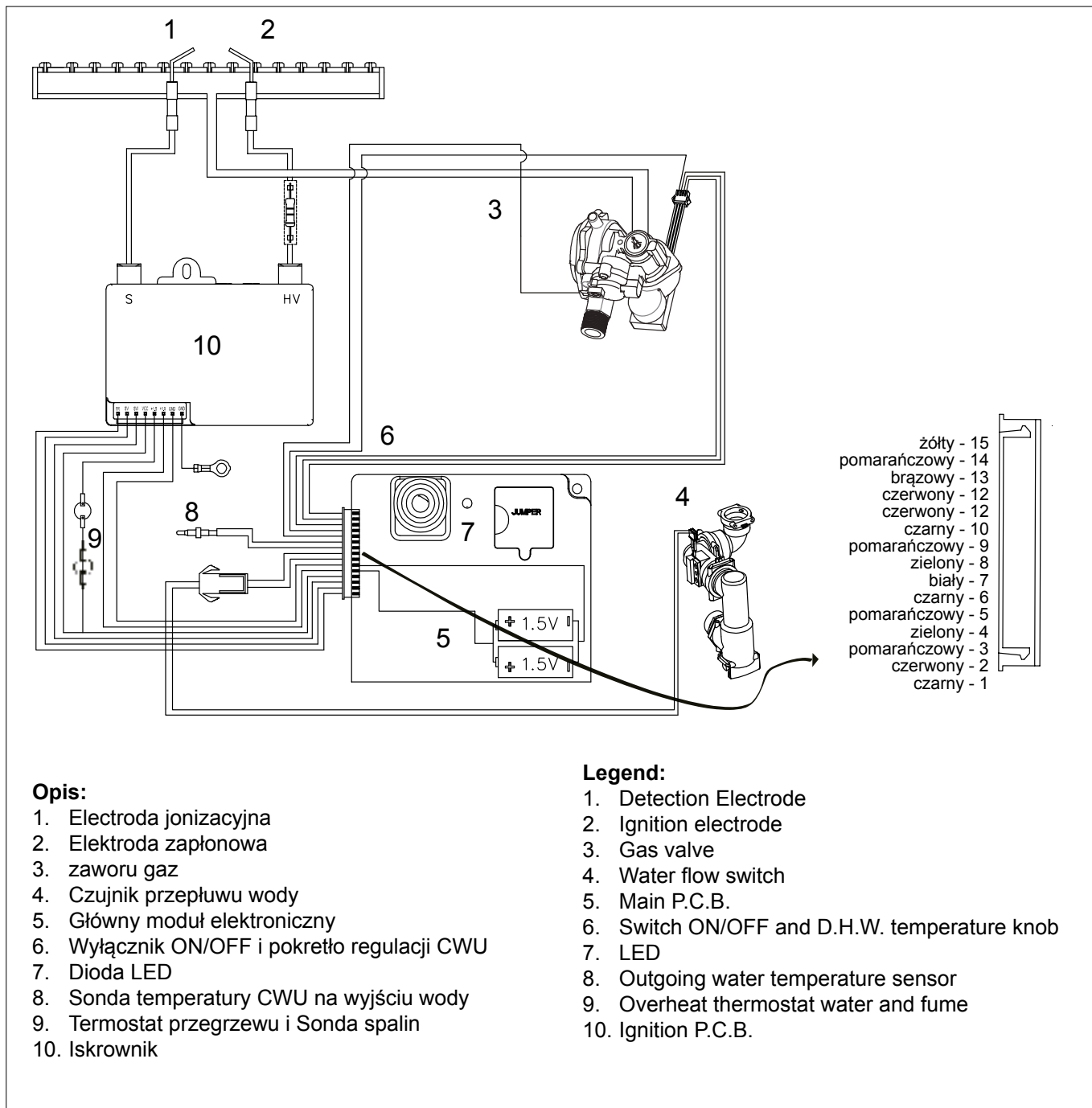

Mikroprzełączniki - patrz tabela poniżej

Microswitch

Microswitchs position, see table below.

	MOD.	GAZU GAS	Numer mikroprzełącznika / Microswitch number											
			1	2	3	4	5	6	7	8				
FAST EVO X ONT	11 EU	G20	ON Tryb serwisowy Test Mode	ON	ON	OFF	ON	OFF	OFF	ON				
		G30		Regulacja mocy maksymalnej Maximum power adjustment	Regulacja powolnego zapalania Soft light adjustment			OFF	ON	OFF	ON	OFF		
		G31						OFF	ON	OFF	ON	OFF		
	14 EU	G20	OFF	OFF	OFF	ON	OFF	OFF	OFF	OFF	ON			
		G30	Normalna praca Factory setting	Regulacja mocy minimalnej Minimum power adjustment					Normalna praca Factory setting	OFF	ON	OFF	ON	OFF
		G31								OFF	ON	OFF	ON	OFF

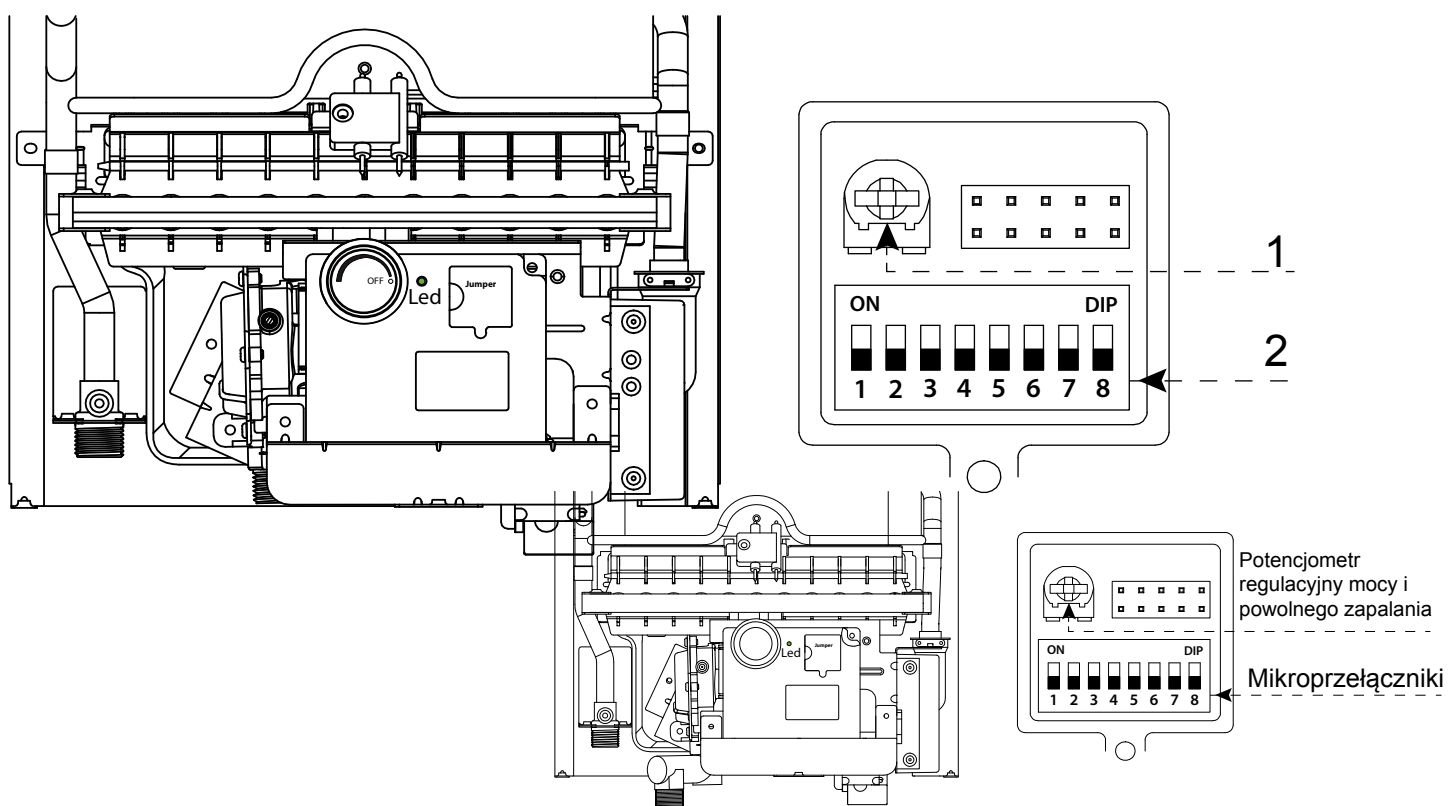

1. Potencjometr regulacyjny mocy i powolnego zapalania
2. Mikroprzełączniki

1. Adjusting screw maximum / minimum and Soft ignition power
2. Microswitch

uruchomienie

Przygotowanie urządzenia do pracy

Żeby zagwarantować sprawne i niezawodne funkcjonowanie, pierwsze uruchomienie podgrzewacza powinno być powierzone technikowi o odpowiednich kwalifikacjach, posiadającemu w dodatku odpowiednie uprawnienia przewidziane prawem.

Konieczne jest sprawdzenie ustawień regulacji gazu przy pierwszym uruchomieniu urządzenia

Zasilanie energią elektryczną

- Zainstalować baterie zgodnie z polaryzacją

commissioning

Initial procedures

To guarantee safety and the correct operation of the appliance, the appliance must be prepared for operation by a qualified technician who possesses the skills which are required by law.

It's necessary check the gas adjustments when you start the appliance for the first time.

Electricity supply

- Insert the batteries into the relevant compartment correctly based on their polarities.

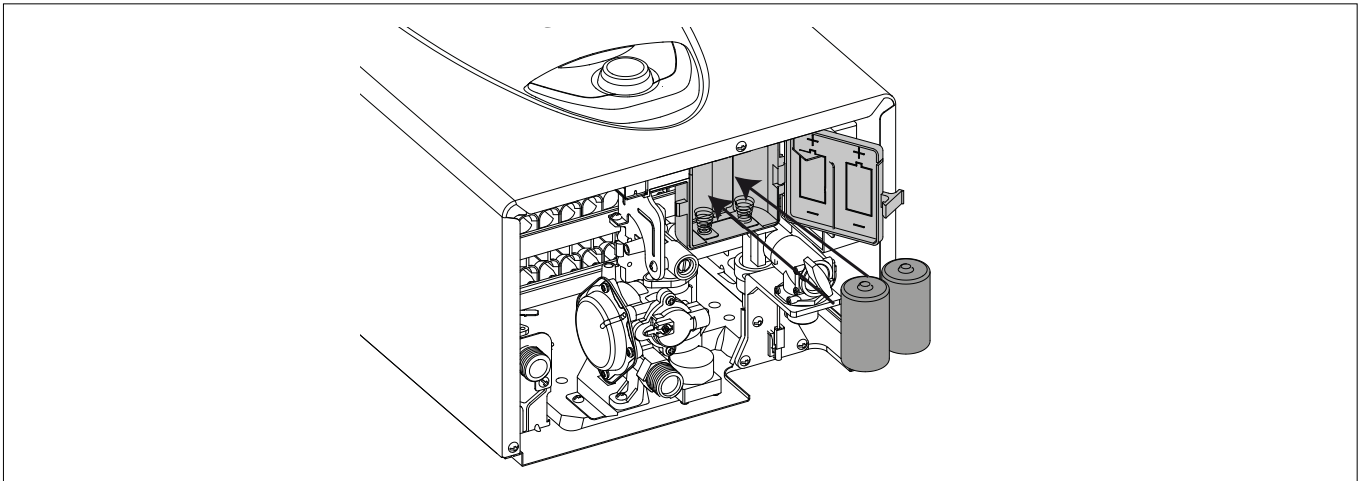

Napełnianie obwodu hydraulicznego

Należy wykonać następujące czynności:

- Stopniowo otwierać zawór zlokalizowany na wejściu zimnej wody
- Otworzyć kran z ciepłą wodą

Filling the hydraulic circuit

Proceed in the following manner:

- **Gradually** open the valve located on the cold inlet;
- open a D.H.W. tap.

UWAGA!

NIE UŻYWAĆ URZĄDZENIA NIE NAPEŁNIONEGO WODĄ



WARNING!!

DO NOT USE THE APPLIANCE WITHOUT WATER.



Doprowadzenie gazu

Należy wykonać następujące czynności:

- sprawdzić czy rodzaj gazu dostępny w sieci odpowiada temu, jaki wyszczególniony jest na tabliczce znamionowej podgrzewacza;
- otworzyć drzwi i okna;
- nie dopuścić do pojawiania się w pomieszczeniu iskier i wolnego ognia;
- sprawdzić szczelność instalacji gazowej, początkowo przy zamkniętym zaworze odcinającym umieszczonym przed podgrzewaczem, następnie po jego otwarciu, ale przy zamkniętym roboczym zaworze gazu wewnątrz podgrzewacza (nieaktywnym przy podgrzewaczu wyłączonym), przez 10 minut licznik gazu nie powinien wykazywać żadnego przepływu.

Gas supply

Proceed in the following manner:

- Make sure that the main gas supply uses the same type of gas as indicated on the appliance data plate;
- Open all doors and windows;
- Make sure there are no sparks or naked flames in the room;
- Make sure that the system does not leak fuel using a cut-off valve inside the appliance itself which should be closed and then opened while the gas valve is disabled. The meter must not show any signs of gas being used for 10 minutes.

Pierwsze włączenie

Podłączenie i pierwsze uruchomienie urządzenia musi być wykonane przez osobę z odpowiednimi uprawnieniami.

1. Należy upewnić się, że:

- zawór gazowy jest zamknięty
- komin jest drożny i zgodny z normami
- w pomieszczeniu jest wentylacja zgodna z przepisami

Ustawić pokrętko pomiędzy min i max.

Uruchomić urządzenie odkręcając ciepłą wodę w kranie.

UWAGA!

Woda o temperaturze powyżej 50 C może spowodować poważne oparzenia. Zawsze sprawdź temperaturę wody przed rozpoczęciem korzystania z urządzenia.

UWAGA!

Urządzenie może być włączone dopiero po całkowitym napełnieniu wodą.

First ignition

The first start-up must be carried out by a QUALIFIED TECHNICIAN.

Make sure that:

- The gas valve is closed;
- the exhaust duct for combustion products should be suitable and free from any obstructions;
- Any necessary ventilation inlets in the room should be open (type B installation).

Turn the knob between the positions of minimum and maximum.

Start the appliance by opening a D.H.W. tap.

WARNING!!

Water with a temperature higher than 50°C can cause serious burns. Always verify water temperature before use.

WARNING!!

DO NOT USE THE APPLIANCE WITHOUT WATER.

Kontrola regulacji gazu

Checking the gas settings

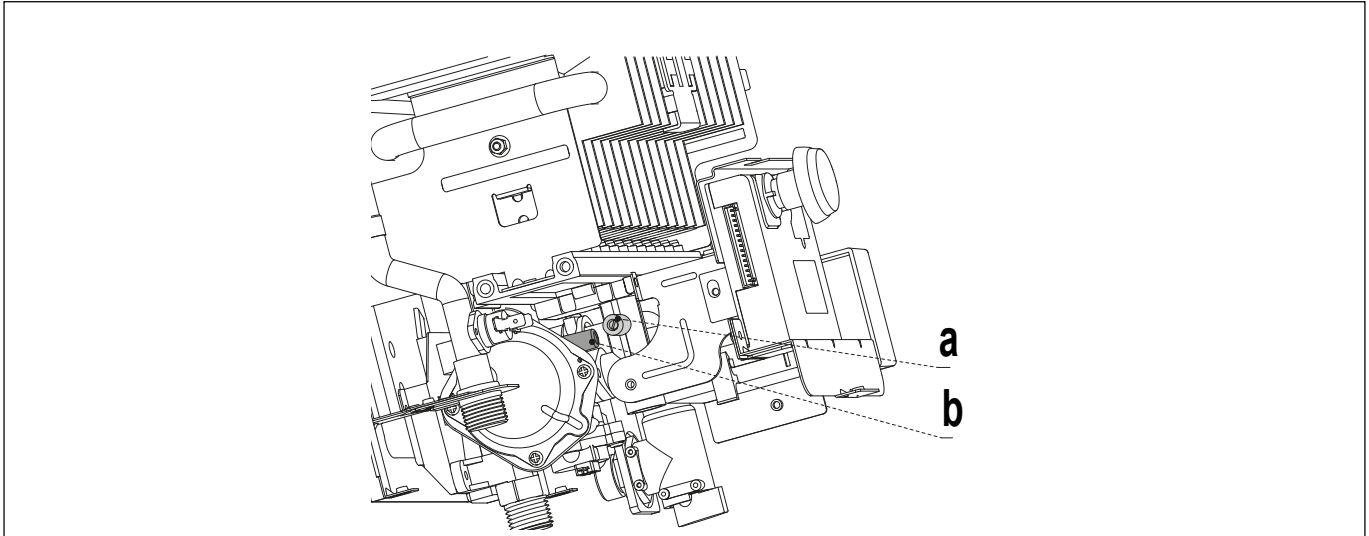
**Sprawdzenie ciśnienia zasilania**

1. Zamknąć zawór gazu
2. Poluzować śrubę b i założyć na króciec rurkę manometru
3. Otworzyć zawór gazu
4. Włączyć urządzenie odkręcając kurek z ciepłą wodą i dokonać pomiaru ciśnienia zasilania

UWAGA!

Jeśli ciśnienie zasilania znacząco różni się od nominalnych wartości podanych w tabeli w niniejszej instrukcji – NIE URUCHAMIAĆ URZĄDZENIA!

5. Wyłączyć urządzenie zamykając kurek z ciepłą wodą
6. Zamknąć zawór gazu
7. Dokręcić szczelnie wkręt króćca b
8. Otworzyć zawór gazowy i sprawdzić szczelność odpowiednimi urządzeniami

Sprawdzenie i regulacja mocy maksymalnej i minimalnej (patrz Tabela regulacji gazu)

1. Zamknąć zawór gazu
2. Poluzować wkręt a i podłączyć do króćca manometru
3. Otworzyć zawór gazu
4. Wyciągnąć baterie
5. Przełączyć mikroprzełącznik 1 w pozycję ON i założyć baterie – otworzyć kran z ciepłą wodą – dioda LED miga na pomarańczowo – tryb serwisowy
6. Przełączyć mikroprzełącznik 2 w pozycję ON – urządzenie pracuje teraz z mocą maksymalną
7. Ustawić ciśnienie maksymalne za pomocą pomarańczowego potencjometru
8. Przełączyć mikroprzełącznik 2 w pozycję OFF – urządzenie pracuje teraz z mocą minimalną
9. Ustawić ciśnienie minimalne pomarańczowym potencjometrem
10. Na koniec przełączyć mikroprzełącznik 1 na OFF. Zamknąć kran z ciepłą wodą
11. Dokręcić szczelnie wkręt króćca a, otworzyć zawór gazu i sprawdzić szczelność za pomocą odpowiedniego przyrządu

Supply pressure check

1. Close the gas valve.
2. Loosen screw “b” and insert the pressure gauge connection pipe into the pipe tap.
3. Open the gas valve.
4. Switch the appliance ON by opening a DHW tap.
The supply pressure should correspond to the value established in relation to the type of gas for which the appliance is designed.

WARNING!!

Should the power pressure not correspond to what indicated on the Gas Summary Table, DO NOT ACTIVATE THE DEVICE.

5. Switch the appliance OFF by closing the DHW tap.
6. Close the gas valve.
7. When the check is over, tighten screw “b” and make sure it is securely in place.
8. Open the gas valve and check the tightness of the screw.

Checking the maximum and minimum pressure (see the Gas setting table)

1. Close the gas valve.
2. Loosen screw “a” and insert the manometer connection pipe into the pipe tap.
3. Open the gas valve.
4. Remove the batteries.
5. Turn microswitch 1 to ON position and re-place the batteries. Open one hot water tap.
(Test Mode ON - Flashing orange LED).
6. Turn microswitch 2 to position ON
(Appliance forced to maximum power).
7. Adjust maximum burner pressure using the orange screw.
8. Turn microswitch 2 to OFF position
(Appliance forced to minimum power).
9. Adjust minimum burner pressure using the orange screw.
10. At the end turn microswitch 1 to OFF position again (test mode OFF). The LED is still orange - all adjustments have been stored.
Close the hot water tap.
11. When the check is over, close the gas valve and tighten screw “a”, make sure it is securely in place
Open the gas valve and check the tightness of the screw.

UWAGA!

Za każdym razem, gdy mikroprzełącznik 1 jest ustawiony na ON, należy wykonać obydwie regulacje: mocy minimalnej i maksymalnej.

Sprawdzenie i regulacja ciśnienia powolnego zapalania

(patrz Tabela regulacji gazu)

1. Zamknąć zawór gazu
2. Poluzować wkręt a i podłączyć do króćca manometru
3. Otworzyć zawór gazu
4. Wyciągnąć baterie
5. Przełączyć mikroprzełącznik 1 w pozycję ON i założyć baterie – otworzyć kran z ciepłą wodą – dioda LED miga na pomarańczowo – tryb serwisowy
6. Przełączyć mikroprzełącznik 3 w pozycję ON – urządzenie pracuje teraz w trybie powolnego zapalania
7. Ustawić ciśnienie powolnego zapalania za pomocą pomarańczowego potencjometru
8. Przełączyć mikroprzełącznik 3 w pozycję OFF
9. Na koniec przełączyć mikroprzełącznik 1 na OFF. Zamknąć kran z ciepłą wodą
10. Dokręcić szczelnie wkręt króćca a, otworzyć zawór gazu i sprawdzić szczelność za pomocą odpowiedniego przyrządu

UWAGA!

Ustawienia mocy min / max muszą być dokonywane oddzielnie od regulacji powolnego zapalania.

WARNING: Every time microswitch 1 is turned to ON, you need to set both maximum and minimum power.

Checking slow ignition power (see the Gas setting table)

1. Close the gas valve
2. Loosen screw "a" and insert the manometer connection pipe into the pipe tap.
3. Open the gas valve
4. Remove the batteries
5. Turn microswitch 1 to ON position and re-place the batteries. Open one hot water tap. (Test Mode ON - Flashing orange LED)
6. Turn microswitch3 to ON position (Appliance forced to the ignition power).
7. Adjust the slow ignition using the orange screw
8. At the end turn microswitch 3 to OFF position
9. Turn microswitch 1 to OFF position (test mode OFF). The LED is still orange - all adjustments have been stored. Close the hot water tap.
10. When the check is over, close the gas valve and tighten screw "a", make sure it is securely in place. Open the gas valve and check the tightness of the screw.

WARNING

The settings of the maximum/minimum pressure and the check of slow ignition must be made separately, according to the instructions and completing the procedure.

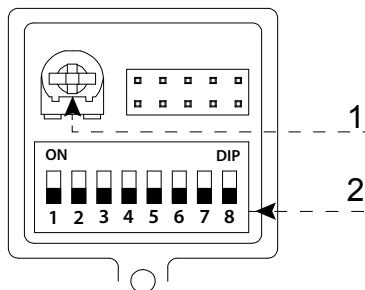

1. Potencjometr regulacyjny mocy i powolnego zapalania
2. Mikroprzełączniki

1. Adjusting screw maximum / minimum and Soft ignition power
2. Microswitch

Zbiorcza tabela zmiany rodzaju zasilającego gazu

Gas setting table

		FAST EVO X ONT 11 EU			FAST EVO X ONT 14 EU		
		G20	G30	G31	G20	G30	G31
Dolny wskaźnik Wobbe Lower Wobbe index (15°C, 1013 mbar)	MJ/m ³	45,67	80,58	70,69	45,67	80,58	70,69
Ciśnienie gazu na wejściu Gas inlet pressure	mbar	20	28/30	37	20	28/30	37
Ciśnienie na wyjściu zaworu gazu MAX Gas Burner Pressure max	mbar	10,5	24,1	31,3	12,2	26,0	33,7
Ciśnienie na wyjściu zaworu gazu MIN Gas Burner Pressure min	mbar	2,2	5,1	6,6	2,1	4,7	5,9
Ciśnienie powolnego zapłonu Slow ignition pressure	mbar	7,0	10,8	18,8	7,1	15,4	23,4
Liczba dysz palnika Main Burner jets	nr.	12 x 2			14 x 2		
Ø rozmiar dyszy Ø burner jets	mm	0,85 x 24	0,5 x 22 + 0,47 x 2		0,85 x 28	0,5 x 24 + 0,48 x 4	
Zużycie maks./min. Max/min consumption (15°C, 1013 mbar) (G.N.= m ³ /h) (GPL = Kg/h)	MAX	2,27	0,648	0,842	2,763	0,789	1,028
	MIN	0,9	0,284	0,373	1,08	0,314	0,411

Wymiana gazu

Przekształcenie podgrzewacza z działania na metanie (G20) na działanie na Gazie Płynnym (G30-G31) lub odwrotnie może być dokonane wyłącznie przez Wykwalifi kowanego Technika przy zastosowaniu odpowiedniego Zestawu.

UWAGA!!!

Należy postępować zgodnie z instrukcją dotyczącą zmiany gazu zawartej w zestawie.

Po zmianie pozycji mikroprzełączników nr 4-5-6-7-8 konieczne jest (w trybie standby):

- wyciągnięcie baterii
- odczekanie 10 sekund
- ponowne założenie baterii

Następnie należy postępować wg procedury Regulacja Gazu opisanej na stronie 19.

Gas Changeover

The appliance may be adjusted so that it may be used with Liquid Gas (G30-G31) instead of methane gas (G20) or vice-versa. The adjustment must be performed by a Qualified Technician using the special Kit.

WARNING!!

Follow the operations indicated in the instruction sheet for gas changeover.

After changing the position of the microswitch no. 4 - 5 - 6 - 7 - 8 is required (with the appliance in standby mode):

- Remove the batteries
- Wait 10 seconds
- Replace the batteries.

Then proceed to the Gas Settings as indicated on page 26.

Warunki zatrzymania urządzenia

podgrzewacz jest chroniony przed nieprawidłowym działaniem przy użyciu wewnętrznych systemów kontrolnych karty elektronicznej, który w razie potrzeby stosuje blokadę zabezpieczającą.

Wyłączyć urządzenie. Zamknąć zawór gazu i skontaktować się z serwisem. Migająca czerwona dioda LED oznacza błąd urządzenia

Appliance shut-off conditions

The appliance is protected from malfunctions by means of internal checks performed by the electronic P.C.B., which stops the appliance from operating if necessary.

Switch off the appliance. Shut off the gas valve, remove the batteries and contact a qualified technician.

The red LED shows the error codes.

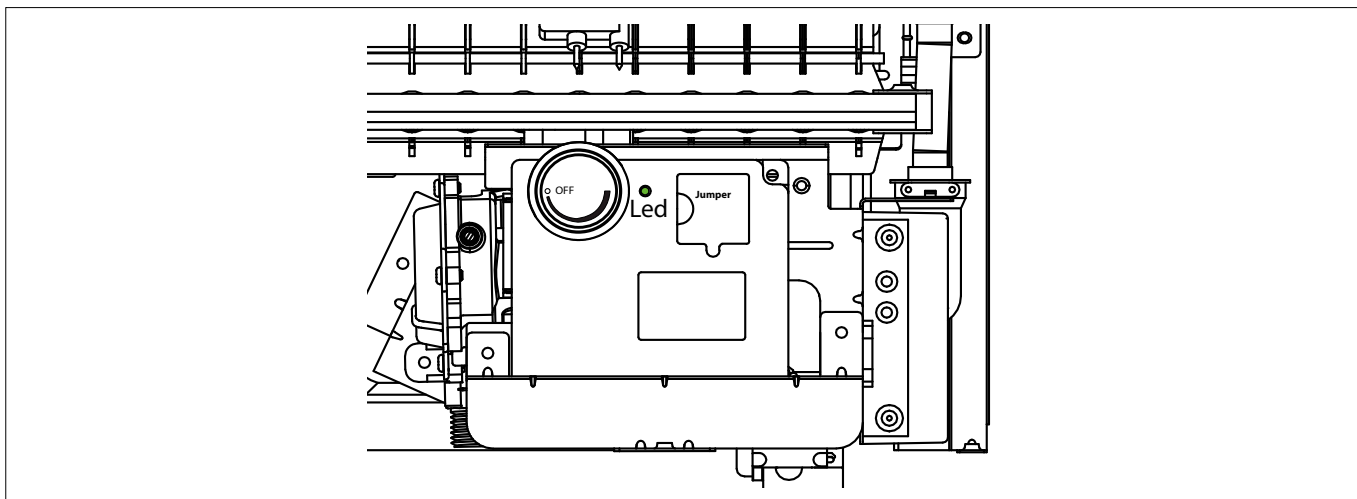
**UWAGA!**

NIGDY NIE DEMONTUJ, NIE BLOKUJ I NIE MOSTKUJ CZUJNIKA SPALIN! SŁABY CIĄG KOMINOWY LUB ZAKŁÓCENIA WENTYLACJI POWODUJĄCE WYŁĄCZANIE TEGO CZUJNIKA MOGĄ BYĆ ŹRÓDŁEM ŚMIERTELNEGO ZATRUCIA TLENKIEM WĘGLA.

WARNING!!

NEVER TAMPER WITH OR DECOMMISSION THE FLUE GAS SENSOR. THIS COULD AFFECT THE PROPER OPERATION OF THE APPLIANCE. POOR DRAUGHT CONDITIONS COULD CAUSE EXHAUST GAS BACKFLOW INTO THE INSTALLATION ROOM. HAZARD OF CARBON MONOXIDE INTOXICATION.

UWAGA!

Woda o temperaturze powyżej 50 C może spowodować poważne oparzenia. Zawsze sprawdź temperaturę wody przed rozpoczęciem korzystania z urządzenia.

WARNING!!

Water with a temperature higher than 50° cause serious burns. Always verify water temperature before use.

Zbiorcza tabela kodów błędów

czerwony ● L.E.D.	Opis	Do sprawdzenia
świeci	baterie wyczerpane	wymienić baterie
pojedyncze mignięcie	Nieprawidłowa pozycja ikroprzełącznika	1. Sprawdź pozycję mikroprzełączników (patrz strona 17)
podwójne mignięcie	usterka sondy temperatury	1. Sprawdzić przewód sondy 2. Sprawdzić / wymienić sondę
potrójne mignięcie	brak płomienia	1. Sprawdzić zawór gazu 2. Sprawdzić elektrodę jonizacyjną
poczwórne mignięcie	usterka zaworu gazowego	1. sprawdzić czy diafragma zaworu nie jest zanieczyszczona i zacięta
pięć mignięć	przegrzew	1. Sprawdzić czy woda wypływa bez przeszkód 2. Sprawdzić, czy ciśnienie wody nie jest za niskie

Table summarising error

Red ● L.E.D.	Description	Checks to make
Fixed	Battery exhausted	Replace battery
Single flash	Incorrect microswitch position	1. Verify the microswitch position (see table page 23)
Double flash	Temperature probe defective	1. Check the cable of the temperature probe 2. Check the water pressure (too low)
Three flashes	No flame detected	1. Check the gas cock. 2. Check the position of the detection electrode
Four flashes	Gas valve defective	Check if the gas diaphragm is not obstructed or locked
Five flashes	Overheat	1. Check for a possible obstruction of the flue 2. Check the water pressure (too low)

odprowadzania spalin

Ten system kontrolny blokuje kocioł w przypadku wystąpienia nieprawidłowego odprowadzania spalin. Blokada urządzenia jest czasowa.

Po 12 minutach podgrzewacz rozpoczyna procedurę włączania; jeśli zostały przywrócone prawidłowe warunki działania, podgrzewacz będzie dalej pracował, w przeciwnym wypadku zablokuje się i cykl zostanie powtórzony.

UWAGA!

W przypadku wystąpienia błędów w działaniu lub awarii:

- wyłączyć urządzenie
- zamknąć zawór gazu,
- wyciągnąć baterie,
- skontaktować się z Serwisem lub z wykwalifikowanym technikiem w celu usunięcia nieprawidłowości w odprowadzaniu spalin po uprzednim ustaleniu jej przyczyny.

Zawsze podczas konserwacji używaj oryginalnych części zamiennych i postępuj zgodnie z niniejszą instrukcją.

Temporary Shut-Off due to defective flue gas discharge

This device causes the appliance to shut down in the event of an anomaly in the flue gas discharge.

The appliance shutdown is temporary.

After 12 minutes, the appliance begins the ignition procedure; if normal conditions have been restored, the appliance operates as normal. If not, it shuts down the appliance.

WARNING

In the event of a malfunction or if repeated intervention is required:

- switch the appliance off,
- close the gas valve,
- remove the batteries,
- contact the Technical Assistance Service or a qualified technician in order to repair the flue gas discharge fault once the cause of the malfunction is detected.

Whenever maintenance work is performed on the device, use original spare parts only and follow the relative instructions carefully.

Instrukcja otwierania obudowy podgrzewacza oraz kontroli jego wnętrza

Przed rozpoczęciem jakichkolwiek prac z urządzeniem usunąć baterie i zamknąć zawór gazowy.

Aby dostać się do wnętrza urządzenia należy:

- zdjąć pokrętko 19
- Odkręcić 3 śruby L
- Zdjąć obudowę z haków na rami

Instructions for opening the casing and performing an internal inspection

Before performing any work on the appliance, remove the batteries and close the gas valve.

To access the inside of the appliance, you need to:

- Remove the knob
- Remove the three screws L
- Fit the casing to the frame using the hooks.

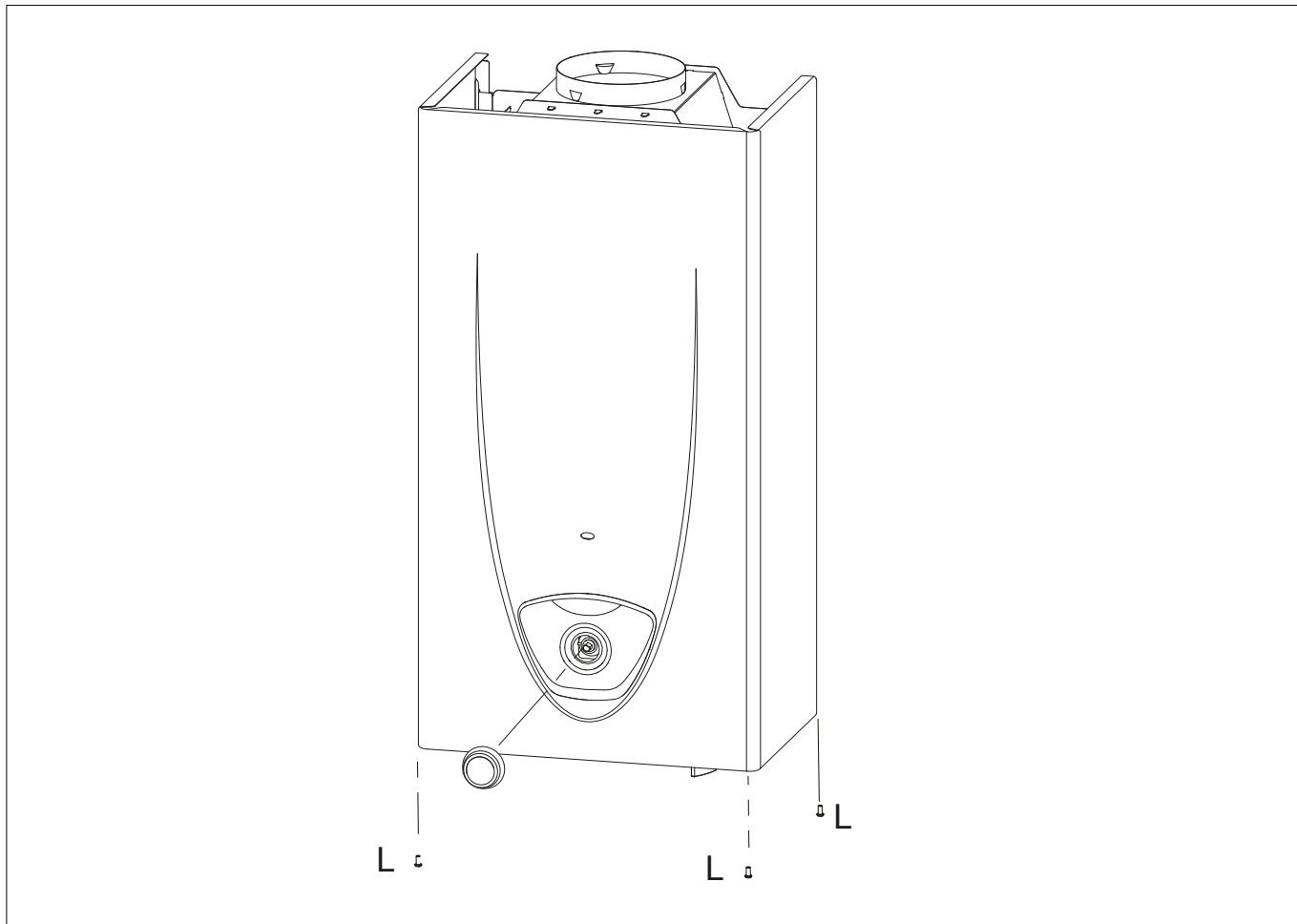

Przeprowadzanie okresowej kontroli jest rzeczą niezwykle ważną dla zapewnienia bezpieczeństwa i niezawodnego funkcjonowania, a także długiego okresu eksploatacji podgrzewacza. Tego typu kontrola powinna być wykonywana przy zachowaniu wymagań i zaleceń obowiązujących w tym zakresie norm.

Przed rozpoczęciem okresowych operacji kontrolnych i serwisowych:

- usunąć baterie
- zamknąć zawór gazu i zawory wody.

Na zakończenie prac powinny być przywrócone poprzednie wartości parametrów regulacji.

Uwagi ogólne

ZALECA SIĘ PRZEPROWADZENIE PRZYNAJMNIEJ RAZ W ROKU NASTĘPUJĄCYCH KONTROLI ELEMENTÓW URZĄDZENIA:

1. Sprawdzenie szczelności obwodu wody wraz z ewentualną wymianą uszczelek i zlikwidowaniem nieszczelności.
2. Sprawdzenie szczelności obwodu gazu wraz z ewentualną wymianą uszczelek i zlikwidowaniem nieszczelności.
3. Wzrokowa ocena kompleksowego stanu urządzenia.
4. Wzrokowa ocena procesu spalania i ewentualny demontaż, a następnie czyszczenie palnika
5. W następstwie kontroli opisanej w punkcie "3", ewentualny demontaż i wyczyszczenie komory spalania
6. W następstwie kontroli opisanej w punkcie "4", ewentualny demontaż i wyczyszczenie palnika i iniektora.
7. Czyszczenie pierwotnego wymiennika ciepła
8. Sprawdzenie działania systemów zabezpieczających zasilanie:
 - zabezpieczenie przed przekroczeniem temperatur granicznych.
 - sonda spalin
9. Sprawdzenie działania systemów zabezpieczających obwód gazowy:
 - zabezpieczenia przed brakiem gazu lub płomienia (czujnik jonizacyjny).
10. Sprawdzenie skuteczności podgrzewania ciepłej wody użytkowej (sprawdzenie wydajności i temperatury).
11. Czyszczenie filtra na wlocie wody zimnej
- UWAGA! Urządzenia nie można eksploatować bez zamontowanego filtra!**
12. Ogólne sprawdzenie funkcjonowania urządzenia.

Maintenance is an essential part of the safe and efficient operation of the appliance and ensures its durability. It should be performed according to the instructions given in current legislation.

Before beginning maintenance work:

- Remove the batteries
- Close the gas valve and the domestic hot water system valve.

After the work has been completed the initial settings will be restored.

General comments

IT IS RECOMMENDED THAT THE FOLLOWING INSPECTIONS BE CARRIED OUT ON THE APPLIANCE AT LEAST ONCE A YEAR:

1. Visually check the overall condition of the appliance.
2. Check the seals in the water part and, if necessary, replace the gaskets and restore the seal to perfect working order.
3. Check the seals in the gas part and, if necessary, replace the gaskets and restore the seal to perfect working order.
4. Visually check the combustion and, if necessary, disassemble and clean the burner.
5. Following the inspection detailed in point "3", disassemble and clean the combustion chamber, if necessary.
6. Following the inspection detailed in point "4", disassemble and clean the burner and injector, if necessary. Remove oxide from the detection electrode using an emery cloth.
7. Cleaning the primary heat exchanger
8. Make sure the following safety devices are operating correctly:
 - temperature limit safety device.
 - flue gas safety
9. Make sure that the following gas part safety devices are operating correctly:
 - absence of gas or flame safety device (ionisation).
10. Check the efficiency of the domestic hot water production process (test the flow rate and temperature).
11. Cleaning the filter in cold water inlet.
- WARNING! THE APPLIANCE MUST NOT BE PUT IN FUNCTION WITHOUT FILTER.**
12. Perform a general inspection of the appliance operation.

UWAGA!



NIGDY NIE DEMONTUJ, NIE BLOKUJ I NIE MOSTKUJ CZUJNIKA SPALIN! SŁABY CIĄG KOMINOWY LUB ZAKŁÓCENIA WENTYLACJI POWODUJĄCE WYŁĄCZANIE TEGO CZUJNIKA MOGĄ BYĆ ŹRÓDŁEM ŚMIERTELNEGO ZATRUCIA TLENKIEM WĘGLA.

WARNING!!



NEVER TAMPER WITH OR DECOMMISSION THE FLUE GAS SENSOR. THIS COULD AFFECT THE PROPER OPERATION OF THE APPLIANCE. POOR DRAUGHT CONDITIONS COULD CAUSE EXHAUST GAS BACKFLOW INTO THE INSTALLATION ROOM. HAZARD OF CARBON MONOXIDE INTOXICATION.

Próba funkcjonowania

Po wykonaniu operacji kontrolnych lub serwisowych napełnić ponownie instalację.

- Uruchomić urządzenie.
- Sprawdzić odpowiednie ustawienie parametrów regulowanych, a także poprawne działanie wszystkich organów sterowania, regulacji i kontroli.
- Sprawdzić szczelność i jakość działania instalacji odprowadzania spalin/doprowadzania powietrza do spalania.

Procedura opróżniania urządzenia

- usunąć baterie
- zamknąć zawór na zasilaniu wody zimnej
- otworzyć kurki z ciepłą wodą

UWAGA

Elementy, które mogłyby zawierać ciepłą wodę należy opróżniać z ostrożnością, uaktywniając uprzednio wszelkie ewentualne systemy odpowietrzające w celu wyrównania ciśnienia.

Usuwać kamień kotłowy z poszczególnych komponentów systemu zwracając uwagę na informacje zamieszczone w instrukcjach i kartach używanego do tego celu produktu. Należy przy tym wietrzyć pomieszczenie, używać ubrań ochronnych i unikać mieszania różnych typów produktów, chroniąc przy tym samo urządzenie, jak i przedmioty znajdujące się w pobliżu.

Należy zamykać hermetycznie otwory używane do odczytu ciśnienia i regulacji gazu. Upewnić się, czy dysza palnika jest odpowiednia do rodzaju gazu zasilającego. W przypadku pojawienia się zapachu spalin lub, kiedy pojawiłby się dym wychodzący z urządzenia, albo też byłoby czuć silny zapach gazu, natychmiast należy odłączyć zasilanie elektryczne, zamknąć zawór gazu, otworzyć okna i powiadomić specjalistyczny personel techniczny.

Informacje dla użytkownika

Po wykonaniu okresowego przeglądu i konserwacji napełnić obieg instalacji grzewczej do ciśnienia około 1,5 bar i odpowietrzyć instalację. Napełnić także instalację ciepłej wody użytkowej.

- Uruchomić urządzenie.
- Sprawdzić wprowadzone parametry i poprawne działanie wszystkich elementów sterowania, regulacji i kontroli pracy podgrzewacza.
- Sprawdzić szczelność i poprawne działanie instalacji odprowadzania spalin/poboru powietrza biorącego udział w spalaniu.
- Sprawdzić, czy palnik łatwo się zapala oraz skontrolować wzrokowo płomień palnika.

Operational test

After having carried out the maintenance operations, fill the appliance and the water circuit.

- Begin operating the boiler.
- Check the settings and make sure all the command, adjustment and monitoring parts are working correctly.
- Check the seal and that the system for the expulsion of fumes/suction of comburent air is operating correctly.

Draining procedures

The system must be drained using the following procedure:

- Remove the batteries,
- Shut off the water mains inlet valve,
- Open the hot and cold water taps.

WARNING

Before handling, empty all components which may contain hot water, performing bleeding where necessary.

Descal the components in accordance with the instructions provided on the safety data leaflet supplied with the product used, make sure the room is well ventilated, wear protective clothing, avoid mixing different products, and protect the appliance and surrounding objects.

Seal all openings used to take a gas pressure reading or to make any gas adjustments.

Make sure that the nozzle is compatible with the supplied gas. If a smell of burning is detected or smoke is seen leaking from the appliance, or there is a smell of gas, remove the batteries, shut off the gas valve, open the windows and call for technical assistance.

Information for the user

Inform the user on how to operate the appliance.

In particular, provide the user with the instruction manuals and inform him/her that these must be stored with the appliance.

Moreover, make sure the user is aware of the following:

- How to set the temperature and adjustment devices for using the appliance correctly and in a more cost-efficient way.
- The system must be serviced regularly in compliance with legislation.
- The settings relating to the supply of combustion air and combustion gas must not in any event be modified.

Symbole na tabliczce znamionowej

Symbols used on the data plate

1				2			
3			4		5		
6							
7							
8				MAX	MIN		
9		12		Q	14		
		13		P _{60/80°C}	15		
10	11			16	17	18	
				20			
				21			
				22			

Opis:

1. Marka
2. Producent
3. Model i typ
4. Kod producenta
5. Nr homologacji
6. Kraje przeznaczenia - kategoria gazu
7. Przystosowany do gazu
8. Typ instalacji
9. Dane elektryczne
10. Ciśnienie maksymalne CWU
12. Typ podgrzewacza
14. Moc cieplna max - min
15. Moc użyteczna max-min
16. Przepływ specyficzny
17. Moc ustawiona
19. Rodzaj gazu
20. Minimalna temperatura pracy
22. Max temperatura CWU

Legend :

1. Brand
2. Manufacturer
3. IGWH model - Serial number
4. Commercial reference
5. Certification number
6. Destination country - Gas category
7. Gas setting
8. Installation type
9. Electrical data
10. Maximum domestic hot water pressure
14. Input rating nominal heating
15. Power output heating
16. DHW specific flow rate
17. output efficiency
19. Gases which may be used
20. Temperature ambiante de fonctionnement
22. Max. domestic hot water temperature

Usuwanie i recykling urządzenia.

Nasze produkty są zaprojektowane i wyprodukowane w taki sposób aby większość komponentów mogło zostać poddanych recyklingowi.

Urządzenie i jego akcesoria muszą zostać w odpowiedni sposób usunięte, a różne materiały podzielone tam gdzie to możliwe.

Opakowanie użyte do transportu urządzenia powinno zostać usunięte przez instalatora / sprzedawcę.

UWAGA!

Usunięcie i recykling urządzenia muszą zostać wykonane zgodnie z aktualnie obowiązującymi przepisami.

Disposal and recycling the appliance.

Our products are designed and manufactured for most of the components of recyclable materials.

The appliance and its accessories have to be adequately disposed and the various materials differentiated, where possible.

The packaging used for the transport of the appliance must be disposed by the installer / dealer.

ATTENTION!!

Recycling and disposal of the appliance and the accessories must be made as required by regulations.

technické údaje

technical data

Nazwa Model name		FAST EVO X ONT 11 EU	FAST EVO X ONT 14 EU	
Certyfikat CE CE Certification (pin)		0063CT7982		
Typologia odprowadzania spalin Type		B11bs		
Kategoria gazu Gas category		IT - II2H3+ RO - II2H3B/P		
Wydajność cieplna maks. Maximum nominal heat input	kW	21,5	27,0	
Wydajność cieplna min. Minimum nominal heat input	kW	9,5	10,5	
Moc cieplna maks. Maximum nominal heat output	kW	19,1	24,0	
Moc cieplna min. Minimum nominal heat output	kW	8,4	9,3	
Temperatura wody użytkowej maks. D.H.W. max temperature		°C 65		
Temperatura wody użytkowej min. D.H.W. min temperature		°C 35		
Nominalny przepływ CWU D.H.W. Nominal flow rate	l/min	11	14	
Minimalny przepływ CWU D.H.W. Minimum flow rate	l/min	2	3	
Min ciśnienie wody Water pressure maximum	bar	>0,1		
Minimalny przepływ CWU Water pressure minimum	bar	10,0		
Minimalny strumień powietrza potrzebny do spalania Required flow rate - combustion air		m3/h	35,9	45,4
Cig minimalny Minimum draft (exhaust fumes)	Pa	8	12	
Содержание CO2 CO2 content	%	6,3	6,7	
Temperatura spalin przy nominalnej wydajności Flue fumes temperature at Maximum nominal heat input		°C	170	180
MAX strumień spalin MAX capacity fumes (G20)		g/s	13,4	16,9
Min temperatura pomieszczenia instalacji Minimum operating room temperature		°C	+5	+5
Wymiary: Dimensions:				
wzrost Height	mm	580	580	
szerokość Width	mm	310	370	
głębokość Depth	mm	210	210	
Zasilanie elektryczne - baterie Electricity supply - Batteries		2x1,5V LR20		
Zapłon Ignition		Iskrowy - elektroniczny by means of electric sparks		

technické údaje

technical data

ErP údaje- EU 814/2013

ErP Data - EU 814/2013

Model Model		FAST EVO X ONT	
		11 EU	14 EU
Modeli ekwiwalentnych Equivalent models		widzieć ANEKS A (*) see Annex A (*)	
Deklarowany profil obciążeń Declared load profile		M	L
Dzienne zużycie energii elektrycznej Q_{elec} Daily electricity consumption Q_{elec}		kWh	0,000
Dzienne zużycie paliwa Q_{fuel} Daily fuel consumption Q_{fuel}		kWh	8,642
Poziom mocy akustycznej w pomieszczeniu L_{WA} Sound power level, indoors L_{WA}		dB	60
Emisje tlenków azotu NO_x Emissions of nitrogen oxides NO_x		mg/kWh	46,5

(*) Dla listy modeli ekwiwalentnych odnoszących się do Aneksu A, który jest integralną częścią tej instrukcji Użytkownika, Instalacji i Obsługi.

(*) For the list of equivalent models refer to Annex A, that is an integral part of this User's, Installation and Maintenance manual.

KARTA PRODUKTU - EU 812/2013

Marka Brand		ARISTON	
		FAST EVO X ONT	
Model(-e): (dane określające modele, do których odnoszą się informacje) Model		11 EU	14 EU
Deklarowany profil obciążeń Declared load profile		M	L
Klasa efektywności energetycznej podgrzewania wody Class of water heating energy efficiency		A	A
Efektywność energetyczna podgrzewania wody η_{WH} Water heating energy efficiency η_{WH}		%	74
Roczne zużycie energii elektrycznej AEC Annual electricity consumption AEC		kWh	0
Roczne zużycie paliwa AFC Annual fuel consumption AFC		GJ	6
Termostat temperature setting Thermostat temperature setting		°C	55
Poziom mocy akustycznej w pomieszczeniu L_{WA} Sound power level, indoors L_{WA}		dB	60

WAŻNE !!

Produkty bez etykiety systemowej i karty technicznej fiche dla podgrzewaczy wody i systemów solarnych, wymaganej przez Regulację 812/2013, nie są przewidziane do użytku w tym systemie.

Realizacja tych systemów jest dopuszczalna przy pomocy zestawu kod 3632077. Zestaw zawiera etykietę systemową i kartę techniczną fiche.

IMPORTANT!!

The products, without package label and package fiche for water heaters and solar devices, required by Regulation 812/2013, are not intended for use in these system.

The realization of these systems is allowed using the kit code **3632077**. In the kit are included package label and fiche.



ARISTON THERMO BENELUX SA

Boulevard industriel / Industrielaan 61
1070 Bruxelles - Brussel
Tel. 32(0)2 333 48 88
Fax + 32(0)2 333 48 89

ariston.com

Ariston Thermo Polska Sp. z o.o.

31-408 Kraków, ul. Pocieszka 3
Tel. 012/4205279 do 85
Fax 012/4205281

ariston.com/pl