



FAST R X ONM 11-14

USER'S MANUAL - INSTALLATION AND SERVICING INSTRUCTIONS

MANUAL DE UTILIZARE - INSTRUCȚIUNI TEHNICE PENTRU INSTALERE ȘI ÎNTREȚINERE

INSTRUKCJA DLA UŻYTKOWNIKA - INSTRUKCJE TECHNICZNE DOTYCZĄCE INSTALACJI OBSŁUGI

GAS WATER HEATER

INCALZITOR DE APA CU FUNCTIONARE PE GAZ
PRZEPLÝWOWY GAZOWY PODGRZEWACZ WODY

HOT WATER | HEATING | RENEWABLE | AIR CONDITIONING



FAST R X ONM 11-14

USER'S MANUAL	3
INSTALLATION AND SERVICING INSTRUCTIONS	8
RO MANUAL DE UTILIZARE	26
INSTRUCȚIUNI TEHNICE PENTRU INSTALERE ȘI ÎNTREȚINERE	37
PL INSTRUKCJA DLA UŻYTKOWNIKA	26
INSTRUKCJE TECHNICZNE DOTYCZĄCE INSTALACJI OBSŁUGI	37

User's instructions

General warnings	3
Safety regulations	4
Control panel	5
Battery insertion.....	5
Battery replacement	5
Ignition procedure.....	5
Appliance power adjtment	6
Flow rate and water temperature adjustment.....	6
Switchinf off procedure	6
Appliance shut-off conditions.....	6
Anti-freeze protection	7
Change gas type	7
Maintenance	7

This product conforms to Directive WEEE 2012/19/EU.



The symbol of the crossed waste paper basket on the appliance indicates that at the end of its working life the product should be disposed of separately from normal domestic household rubbish, it must be disposed of at a waste disposal centre with dedicated facilities for electric and electronic appliances or returned to the retailer when a new replacement product is purchased.

The user is responsible for the disposal of the product at the end of its life at an appropriate waste disposal centre.

The waste disposal centre (which using special treatment and recycling processes effectively dismantles and disposes of the appliance) helps to protect the environment by recycling the material from which the product is made.

For further information about waste disposal systems visit your local waste disposal centre or the retailer from which the product was purchased.

CE labelling

The CE mark guarantees that the appliance conforms to the following directives:

- 2016/426/EU relating to gas appliances
- 2014/30/EU relating to electromagnetic compatibility
- 2014/35/EU relating to electrical safety
- 2009/125/CE Energy related products
- 814/2013 EU Regulation

THIS BOOK (USER'S AND INSTALLATION MANUAL) IS AN INTEGRAL AND ESSENTIAL COMPONENT OF THE PRODUCT. MUST BE KEPT CAREFULLY BY YOU AND WILL ALWAYS ACCOMPANY THE APPLIANCE IN THE EVENT OF ITS SALE TO ANOTHER OWNER OR USER AND / OR TRANSFER TO ANOTHER INSTALLATION. CAREFULLY READ THE INSTRUCTIONS AND WARNINGS CONTAINED IN THIS MANUAL AS IT CONTAIN IMPORTANT INFORMATION ABOUT SAFE INSTALLATION, OPERATION AND MAINTENANCE

This appliance is designed to produce hot water for domestic use.

It should be connected to a distribution network for domestic hot water that must be compatible with its performance and power levels.

The use of the appliance for purposes other than those specified is strictly forbidden. The manufacturer cannot be held responsible for any damage caused by improper, incorrect and unreasonable use of the appliance or by the failure to comply with the instructions given in this manual.

Installation, maintenance and all other interventions must be carried out in full conformity with the governing legal regulations and the instructions provided by the manufacturer.

Incorrect installation can harm persons, animals and possessions; the manufacturing company shall not be held responsible for any damage caused as a result.

In the event of a fault and/or malfunction, turn the appliance off, turn off the gas cock, remove the batteries and do not attempt to repair it yourself. Contact a qualified professional instead.

All repairs, which should only be performed using original spare parts, should be carried out by a qualified professional. Failure to comply with the above instructions could compromise the safety of the appliance and invalidate all liability on the part of the manufacturer

In the event of any maintenance or other structural work in the immediate vicinity of the ducts or flue gas exhaust devices and their accessories, switch the appliance off, remove the batteries and shutting off the gas control valve.

When the work has been completed, ask a qualified technician to check the efficiency of the ducting and the devices.

If the appliance should be out of use for a prolonged period, it is recommended that the external gas cock be closed and the batteries are removed. If low temperatures are expected, the appliance and system pipe work should be drained in order to prevent frost damage.

When permanently deactivating the appliance, make sure that the operations are carried out by qualified technical professional. Turn the appliance off and remove the batteries to clean the exterior parts of the appliance.

No inflammable items should be left or used in the vicinity of the appliance.

ATTENTION!!



WATER WITH A TEMPERATURE HIGHER THAN 50° CAUSE SERIOUS BURNS. ALWAYS VERIFY WATER TEMPERATURE BEFORE USE.

¡IMPORTANT!



IF THE UNIT IS INSTALLED IN AREAS WITH THE PRESENCE OF HARD WATER (> 200 MG / L) IS NECESSARY TO INSTALL A WATER SOFTENER TO REDUCE THE PRECIPITATION OF LIMESTONE IN THE HEAT EXCHANGER.

THE WARRANTY DOES NOT COVER DAMAGE CAUSED BY THE LIMESTONE.

ATTENTION!!



THIS APPLIANCE CAN BE USED BY CHILDREN AGED FROM 8 YEARS AND ABOVE AND PERSON WITH REDUCED PHYSICAL, SENSORY OR MENTAL CAPABILITIES OR LACK OF EXPERIENCE AND KNOWLEDGE IF THEY HAVE BEEN GIVEN SUPERVISION OR INSTRUCTION CONCERNING USE OF THE APPLIANCE IN A SAFE WAY AND UNDERSTAND THE HAZARDS INVOLVED. CHILDREN SHALL NOT PLAY WITH THE APPLIANCE. CLEANING AND USER MAINTENANCE SHALL NOT BE MADE BY CHILDREN WITHOUT SUPERVISION.

ATTENTION!!



THE DEVICE MUST BE ACTIVATED ONLY IN PRESENCE OF WATER IN THE EXCHANGER.

Safety regulations

Key to symbols:

Failure to comply with this warning implies the risk of personal injury, in some circumstances even fatal



Failure to comply with this warning implies the risk of damage, in some circumstances even serious, to property, plants or animals.



Do not perform operations which involve opening the appliance.

Electrocution from live components.

Personal injury caused by burns due to overheated components, or wounds caused by sharp edges or protrusions.



Do not perform operations which involve removing the appliance from its installation space .

Electrocution from live components.

Flooding caused by water leaking from disconnected piping.



Explosions, fires or intoxication caused by gas leaking from disconnected piping.



Do not damage the power supply cable.

Electrocution from live uninsulated wires.



Do not leave anything on top of the appliance.

Personal injury caused by an object falling off the appliance as a result of vibrations.



Damage to the appliance or items underneath it caused by the object falling off as a result of vibrations.



Do not climb onto the appliance.

Personal injury caused by the appliance falling.



Damage to the appliance or any objects underneath it caused by the appliance falling away from its installation space.



Do not climb onto chairs, stools, ladders or unstable supports to clean the appliance.

Personal injury caused by falling from a height or cuts (stepladders shutting accidentally).



Do not attempt to clean the appliance without first switching it off and turning the external switch to the off position.

Electrocution from live components.



Do not use insecticides, solvents or aggressive detergents to clean the appliance.

Damage to plastic and painted parts.



Do not use the appliance for any use other than normal domestic use.

Damage to the appliance caused by operation overload.



Damage caused to objects treated inappropriately.

Do not allow children or inexperienced individuals to operate the appliance.

Damage to the appliance caused by improper use.



If you detect a smell of burning or smoke coming from the appliance, disconnect it from the electricity supply, turn off the main gas valve, open all windows and call for assistance.

Personal injury caused by burns, smoke inhalation, intoxication.



If there is a strong smell of gas, turn off the main gas valve, open all windows and call for assistance.

Explosions, fires or intoxication.



ATTENTION

This appliance can be used by children aged from 8 years and above and person with reduced physical, sensory or mental capabilities or lack of experience and knowledge if they have been given supervision or instruction concerning use of the appliance in a safe way and understand the hazards involved. Children shall not play with the appliance. Cleaning and user maintenance shall not be made by children without supervision.



WARNING

Installation, first ignition and maintenance work must be performed by qualified personnel only, in accordance with the instructions provided.

Incorrect installation may harm individuals, animals or property; the manufacturer will not be held responsible for any damage caused as a result.

If the appliance is installed inside the apartment, make sure that all provisions relating to the air inlet and room ventilation (in compliance with current legislation) are respected.

Control panel

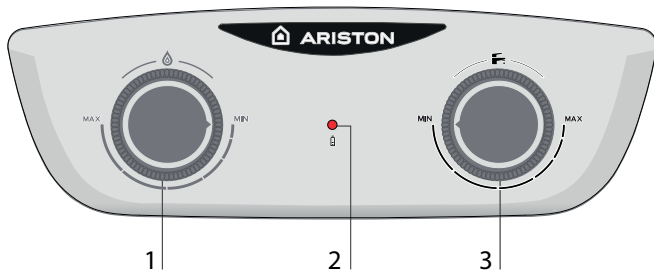

- 1 - Knob for gas regulation
- 2 - Red L.E.D. - battery power level
- 3 - D.H.W flow/temperature knob

Battery insertion

- unhook the battery compartment cover placed on the bottom of the appliance
- Insert 2 batteries (1,5V LR20) in the appropriate compartment while observing the polarities indicated on the device.

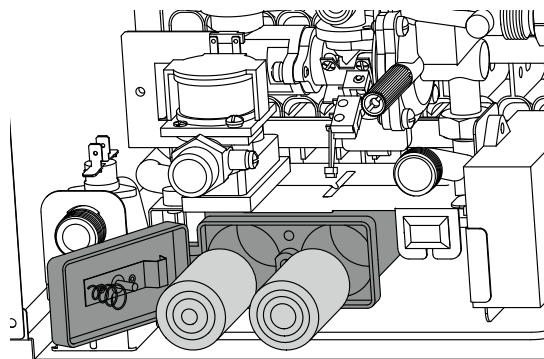

Battery replacement

- unhook the battery compartment cover placed on the bottom of the appliance
- remove the battery and replace observing the polarities indicated on the device.

ATTENTION!!

Used batteries can not be dispersed in the environment. Used batteries can not be utilized.

Ignition procedure

- ensure that the cock located on the cold water fitting is open
- ensure that the gas cock is open
- make sure the batteries provided (1.5V LR20) were correctly inserted.
- Turn the knobs between the positions of minimum and maximum.



The device is ready to operate

By opening a tap, the device automatically starts operating.

Note: If the device does not operate, ensure that the gas and/or cold water cocks are open. Ensure that the device is electrically powered. Make sure the batteries were inserted. When closing the tap, the device automatically switches off.

WARNING!!



Water with a temperature higher than 50° cause serious burns. Always verify water temperature before use.

WARNING!!



The casing can reach high temperatures in the area of the burner.

Appliance power adjustment

The knob lets you adjust the water temperature and power:

- Turn clockwise to increase heat output. The water temperature increases.
- Turn anticlockwise to decrease heat output. The water temperature decreases.



Flow rate and water temperature adjustment

The knob lets you adjust the flow rate and the water temperature:

- Turn anticlockwise to increase the flow rate. The water temperature decreases.
- Turn clockwise to decrease the flow rate. The water temperature increase.

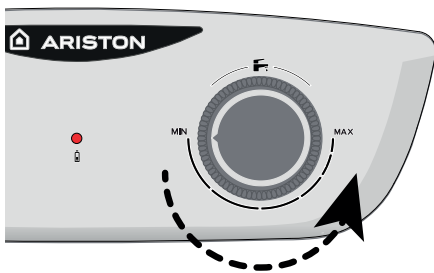

Switching off procedure

Press the ON/OFF button placed under the appliance.

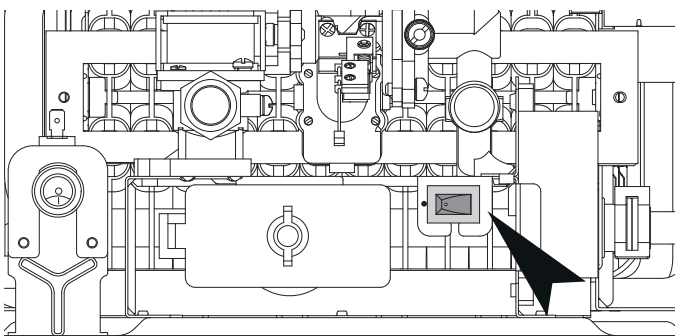

To switch off the device completely close the gas isolation valve.

Appliance shut-off conditions

The appliance is protected from malfunctions by means of internal checks which stops the appliance from operating if necessary.

In the event of lockout see table below.

Error code table

Description	Checks to make
Battery exhausted RED L.E.D. Fixed	Replace battery
No hot water produced The appliance won't start	<ul style="list-style-type: none"> - Ensure that the gas isolation valve is open - Ensure that the inlet water isolation valve is open - Assurer que le bouton n'est pas en position OFF - Check/Replace batteries

If the appliance won't start again or stops repeatedly, once you've carried out the relevant checks, turn the knob to the OFF position, close the gas valve, remove the batteries and contact a qualified technician.

SHOULD THE ERROR NOT BE ELIMINATED, DO NOT ACTIVATE THE APPLIANCE.

WARNING!!



NEVER TAMPER WITH OR DECOMMISSION THE FLUE GAS SENSOR. THIS COULD AFFECT THE PROPER OPERATION OF THE APPLIANCE.

POOR DRAUGHT CONDITIONS COULD CAUSE EXHAUST GAS BACKFLOW INTO THE INSTALLATION ROOM.

HAZARD OF CARBON MONOXIDE INTOXICATION

Shut-Off due to defective flue gas discharge

This device causes the appliance to shut down in the event of an anomaly in the flue gas discharge.

The appliance shutdown is temporary.

When normal conditions have been restored, the appliance operates as normal. If not, the boiler shuts down and the cycle is repeated.

WARNING!

IN THE EVENT OF A MALFUNCTION OR IF REPEATED INTERVENTION IS REQUIRED, SWITCH OFF THE APPLIANCE, REMOVE THE BATTERIES AND SHUT OFF THE GAS VALVE.

CONTACT THE TECHNICAL ASSISTANCE SERVICE OR A QUALIFIED TECHNICIAN IN ORDER TO REPAIR THE FLUE GAS DISCHARGE FAULT ONCE THE CAUSE OF THE MALFUNCTION IS DETECTED.

IN CASE OF MAINTENANCE ON THE DEVICE USE ONLY GENUINE SPARE PARTS FOLLOWING THE INSTRUCTIONS.

THIS DEVICE MUST NEVER BE OUT OF SERVICE BECAUSE IT WOULD BE AFFECTED USER'S SAFETY.

Anti-freeze protection

Should the appliance be installed where pipes are subjected to freezing, it is recommended to empty it.

Proceed as indicated below:

- Press the ON/OFF button to switch off the appliance.
- Remove the batteries
- Close the cold water inlet isolation valve
- Open the DHW taps until both the appliance and pipes are completely emptied.

To fill the appliance again, open the cold water inlet isolation valve together with DHW taps until water flows steadily from all taps.

Change of gas type

Our instantaneous water heaters are designed to function either with Natural Gas (methane) or L.P.G. gas. If you need to change from one gas to the other, one of our Authorised Service Centres must be contacted to convert the appliance.

Maintenance

Schedule an annual maintenance check-up for the appliance with a competent person.

Correct maintenance always results in savings in the cost of running the system.

Installation and servicing instructions

(Only for qualified technician)

overview	9
Advice for the installer	9
Safety regulations	10
product description	12
Overall view	12
Dimensions	12
Minimum clearances	13
installation	14
Before installing the appliance	14
Installation location	14
Gas connection	14
Water connection	15
View of hydraulic connections	15
Connections of flue gas discharge ducts	15
Electrical diagram	16
commissioning	17
Ignition procedure	17
Electricity supply	17
Filling the hydraulic circuit	17
Gas supply	17
First Ignition	17
Checking the gas settings	18
Supply pressure check	18
Checking the maximum burner pressure	18
Gas settings table	19
Gas changeover	19
appliance protection devices	20
Table summarising error codes	20
maintenance	22
Instruction for opening the casing and performing an internal inspection	22
General comments	22
Operational test	23
Draining procedures	23
Information for the user	23
Disposal and recycling the appliance	23
Symbols used on the data plate	23
technical data	24
Product fiche	25

THE INSTALLATION AND FIRST IGNITION OF THE APPLAANCE MUST BE PERFORMED BY QUALIFIED PERSONNEL IN COMPLIANCE WITH CURRENT NATIONAL REGULATIONS REGARDING INSTALLATION, AND IN CONFORMITY WITH ANY REQUIREMENTS ESTABLISHED BY LOCAL AUTHORITIES AND PUBLIC HEALTH ORGANISATIONS.



Turn the appliance OFF and remove the batteries to clean the exterior parts of the appliance.

Clean using a cloth dampened with soapy water. Do not use aggressive detergents, insecticides or toxic products. If the appliance is used in full compliance with current legislation, it will operate in a safe, environmentally-friendly and cost-efficient manner.

If using kits or optional extras, make sure they are authentic.

Advice for the installer

This appliance is designed to produce hot water for domestic use.

It should be connected to a distribution network for domestic hot water that must be compatible with its performance and power levels.

The use of the appliance for purposes other than those specified is strictly forbidden. The manufacturer cannot be held responsible for any damage caused by improper, incorrect and unreasonable use of the appliance or by the failure to comply with the instructions given in this manual.

Installation, maintenance and all other interventions must be carried out in full conformity with the governing legal regulations and the instructions provided by the manufacturer.

Incorrect installation can harm persons, animals and possessions; the manufacturing company shall not be held responsible for any damage caused as a result.

The appliance is delivered in a carton. Once you have removed all the packaging, make sure the appliance is intact and that no parts are missing. If this is not the case, please contact your supplier.

Keep all packaging material (clips, plastic bags, polystyrene foam, etc.) out of reach of children as it may present a potential hazard.

In the event of a fault and/or malfunction, turn the appliance off, turn off the gas cock, remove the batteries and do not attempt to repair it yourself. Contact a qualified professional instead.

All repairs, which should only be performed using original spare parts, should be carried out by a qualified professional. Failure to comply with the above instructions could compromise the safety of the appliance and invalidate all liability on the part of the manufacturer.

In the event of any maintenance or other structural work in the immediate vicinity of the ducts or flue gas exhaust devices and their accessories, switch OFF the appliance remove the batteries and shutting off the gas control valve. When the work has been completed, ask a qualified technician to check the efficiency of the ducting and the devices.

WARNING!!



Water with a temperature higher than 50°C can cause serious burns.

Always verify water temperature before use.

WARNING!!



NEVER TAMPER WITH OR DECOMMISSION THE FLUE GAS SENSOR. THIS COULD AFFECT THE PROPER OPERATION OF THE APPLIANCE.

POOR DRAUGHT CONDITIONS COULD CAUSE EXHAUST GAS BACKFLOW INTO THE INSTALLATION ROOM.

HAZARD OF CARBON MONOXIDE INTOXICATION

WARNING!!



The device must be activated only in presence of water in the exchanger.

Safety regulations

Key to symbols:

Failure to comply with this warning implies the risk of personal injury, in some circumstances even fatal



Failure to comply with this warning implies the risk of damage, in some circumstances even serious, to property, plants or animals.



Install the appliance on a solid wall which is not subject to vibration.

Noisiness during operation.



When drilling holes in the wall for installation purposes, take care not to damage any electrical wiring or existing piping.

Electrocution caused by contact with live wires.



Explosions, fires or asphyxiation caused by gas leaking from damaged piping.

Damage to existing installations. Flooding caused by water leaking from damaged piping.



Perform all electrical connections using wires which have a suitable section.

Fire caused by overheating due to electrical current passing through undersized cables.



Protect all connection pipes and wires in order to prevent them from being damaged.

Electrocution caused by contact with live wires.



Explosions, fires or asphyxiation caused by gas leaking from damaged piping.

Flooding caused by water leaking from damaged piping.



Make sure the installation site and any systems to which the appliance must be connected comply with the applicable norms in force.

Electrocution caused by contact with live wires which have been installed incorrectly.



Damage to the appliance caused by improper operating conditions.



Use suitable manual tools and equipment (make sure in particular that the tool is not worn out and that its handle is fixed properly); use them correctly and make sure they do not fall from a height. Replace them once you have finished using them.

Personal injury from the falling splinters or fragments, inhalation of dust, shocks, cuts, pricks and abrasions.



Damage to the appliance or surrounding objects caused by falling splinters, knocks and incisions.



Make sure any portable ladders are positioned securely, that they are suitably strong and that the steps are intact and not slippery and do not wobble when someone climbs them. Ensure someone provides supervision at all times.

Personal injury caused by falling from a height or cuts (stepladders shutting accidentally).



Make sure any rolling ladders are positioned securely, that they are suitably strong, that the steps are intact and not slippery and that the ladders are fitted with handrails on either side of the ladder and parapets on the landing.

Personal injury caused by falling from a height.



During all work carried out at a certain height (generally with a difference in height of more than two metres), make sure that parapets are used to surround the work area or that individual harnesses are used to prevent falls.

The space where any accidental fall may occur should be free from dangerous obstacles, and any impact upon falling should be cushioned by semi-rigid or deformable surfaces.

Personal injury caused by falling from a height.



Make sure the workplace has suitable hygiene and sanitary conditions in terms of lighting, ventilation and solidity of the structures.

Personal injury caused by knocks, stumbling etc.



Protect the appliance and all areas in the vicinity of the work place using suitable material.

Damage to the appliance or surrounding objects caused by falling splinters, knocks and incisions.



Handle the appliance with suitable protection and with care.

Damage to the appliance or surrounding objects from shocks, knocks, incisions and squashing.



During all work procedures, wear individual protective clothing and equipment.

Personal injury caused by electrocution, falling splinters or fragments, inhalation of dust, shocks, cuts, puncture wounds, abrasions, noise and vibration.



Place all debris and equipment in such a way as to make movement easy and safe, avoiding the formation of any piles which could yield or collapse.

Damage to the appliance or surrounding objects from shocks, knocks, incisions and squashing.



All operations inside the appliance must be performed with the necessary caution in order to avoid abrupt contact with sharp parts.

Personal injury caused by cuts, puncture wounds and abrasions. 

Reset all the safety and control functions affected by any work performed on the appliance and make sure they operate correctly before restarting the appliance.

Explosions, fires or asphyxiation caused by gas leaks or an incorrect flue gas exhaust. 

Damage or shutdown of the appliance caused by out-of-control operation. 

Before handling, empty all components that may contain hot water, carrying out any bleeding if necessary.

Personal injury caused by burns. 

Descale the components, in accordance with the instructions provided on the safety data sheet of the product used, airing the room, wearing protective clothing, avoid mixing different products, and protect the appliance and surrounding objects.

Personal injury caused by acidic substances coming into contact with skin or eyes; inhaling or swallowing harmful chemical agents. 

Damage to the appliance or surrounding objects due to corrosion caused by acidic substances. 

If you detect a smell of burning or smoke, keep clear of the appliance, disconnect it from the electricity supply, open all windows and contact the technician.

Personal injury caused by burns, smoke inhalation, asphyxiation. 

PRODUCT DESCRIPTION

Overall view

Vista complessiva

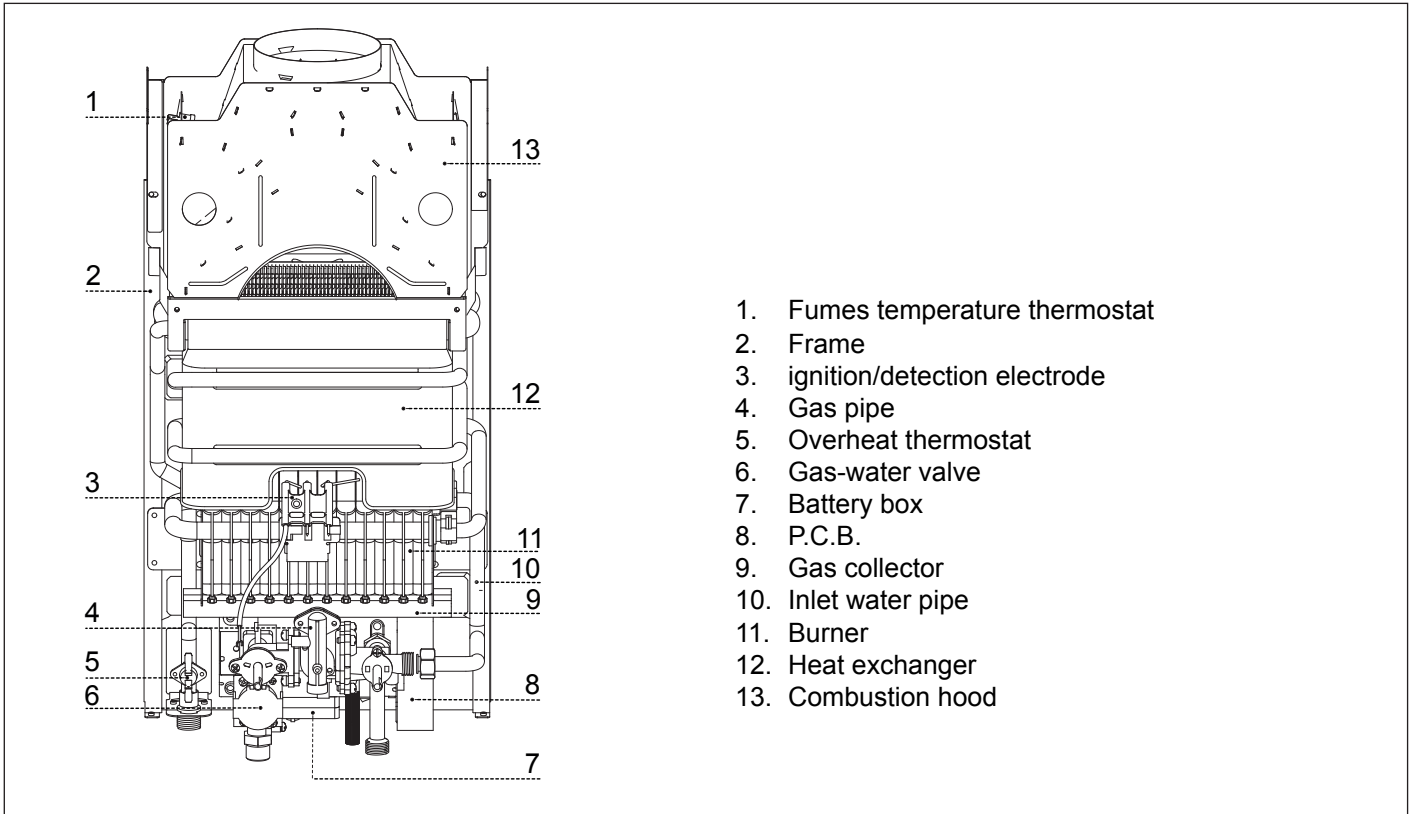

Overall dimensions

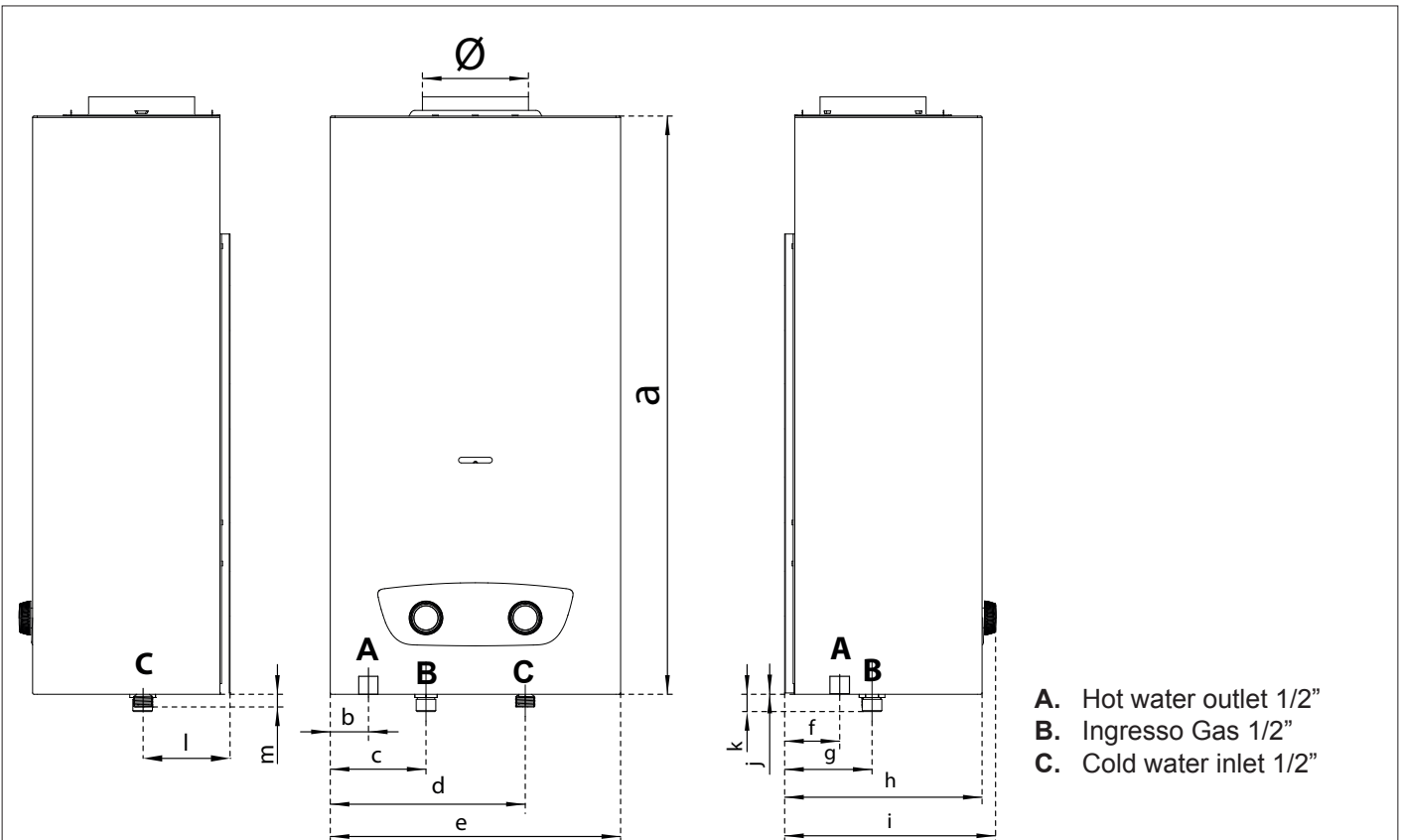

Model	Ø	a	b	c	d	e	f	g	h	i	j	k	l	m	weight	
															gross	net
11L	113	617	40,8	102	208	310	58,8	93,3	210,8	255,2	0,6	18,5	92,8	13,6	11,6	10,2
14 L	132		70	132	238	370								10,6	13,0	11,6

Minimum clearances

In order to allow easy access to the appliance for maintenance operations.

The appliance must be installed in accordance with the clearances stated below.

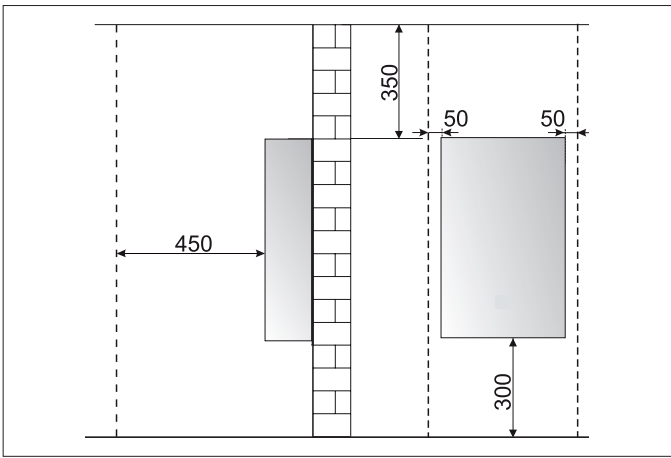

Before installing the appliance

The appliance heats water to a temperature below boiling. It should be connected to a domestic water mains supply, that must correspond in size to the performance and its power of the appliance.

Before connecting the appliance, it is first necessary to perform the following operations:

- Carefully wash the system piping in order to remove any screw thread or welding residues, or any dirt which might prevent the appliances from operating correctly.
- Make sure that the appliance is set up for operation with the type of gas available (read the information on the packaging label and on the boiler data plate).
- Make sure that there are no obstacles inside flue exhaust and that it does not contain any discharge from other appliances, unless the flue is meant to serve more than one user (in accordance with current legal requirements).
- Where there is already a connection to existing flue exhausts, check that these exhausts have been perfectly cleaned and are without residues, because any disconnection could obstruct the passage of fumes and create potentially dangerous situations.
- Make sure that, where unsuitable flue exhausts are attached, they have been ducted.
- In areas with particularly hard water, limescale may build up on the components inside the appliance and reduce its overall efficiency.

B11bs-type appliances are open-chamber versions designed to be connection to a flue gas discharge duct which releases fumes towards the outside; combustion air is taken directly from inside the room in which the boiler is installed.

Flue gas is discharged through a natural draught system. **THIS TYPE OF APPLIANCE CANNOT BE INSTALLED IN A ROOM THAT DOES NOT MEET APPROPRIATE VENTILATION REQUIREMENTS.**

So that the normal operation of the appliance is not compromised, the place in which it is installed must be suitable with regard to the operating limit temperature value and the appliance should be protected so that it does not come into direct contact with atmospheric agents.

The appliance must be installed on a solid, non-combustible, permanent wall to prevent access from the rear.

When creating a space for the boiler, the minimum distances (which ensure that various parts of the appliance may be accessed after it has been installed) should be respected.



WARNING!!

NO INFLAMMABLE ITEMS SHOULD BE LEFT IN THE VICINITY OF THE APPLIANCE.

MAKE SURE THE INSTALLATION SITE AND ANY SYSTEMS TO WHICH THE APPLIANCE MUST BE CONNECTED ARE FULLY COMPLIANT WITH THE CURRENT APPLICABLE LEGISLATION.

IF DUST AND/OR AGGRESSIVE VAPOURS ARE PRESENT IN THE ROOM IN WHICH IT IS TO BE INSTALLED, THE APPLIANCE MUST OPERATE INDEPENDENTLY OF THE AIR INSIDE THE ROOM.

Installation location

Observe the regulations in force, when deciding where to install the device.

Install the appliance in a PERFECTLY VERTICAL POSITION.

The device must not be installed near heat sources. Do not install the device in environments where temperatures may reach 0°C

For installation inside furniture, consider that the maximum temperature of the device jacket is lower than 85°C and distances required for maintenance must be respected.

Gas connection

The appliance was designed to use gases belonging to the categories as shown in the following table.

COUNTRY	MODEL	CATEGORIES
	FAST R X ONM 11 EU FAST R X ONM 14 EU	I12H3+

Make sure, using the labels on the packaging and the data plate on the appliance itself, that the appliance is in the correct country and that the gas category for which the appliance was designed corresponds to one of the categories available in the country where it will be used.

The gas supply piping must be created and measured out in compliance with specific legal requirements and in accordance with the maximum power of the appliance; you should also make sure that the shut-off valve is the right size and that it is connected correctly.

Before carrying out the installation, it is recommended that the fuel pipes are cleaned thoroughly in order to remove any residues which could prevent the appliance from operating correctly.

Check that the supplied gas corresponds to the type of gas for which the appliance was designed (see the data plate located on the appliance itself).



WARNING!!

THE INSTALLATION AND FIRST IGNITION OF THE APPLIANCE MUST BE PERFORMED BY QUALIFIED PERSONNEL IN COMPLIANCE WITH CURRENT NATIONAL REGULATIONS REGARDING INSTALLATION, AND IN CONFORMITY WITH ANY REQUIREMENTS ESTABLISHED BY LOCAL AUTHORITIES AND PUBLIC HEALTH ORGANISATIONS.

It is also important to check that the pressure of the gas (methane or LPG) you will be using to feed the appliance is suitable, because if it is insufficient the power of the generator may be reduced, causing inconvenience for the user.

Water connection

The illustration shows the connections for the water and gas attachments of the appliance.

Check that the maximum water mains pressure does not exceed 10 bar; if it does, a pressure reducing valve must be installed.

Ensure that the minimum pressure is not lower than 0,2 bar.

View of the hydraulic Connections

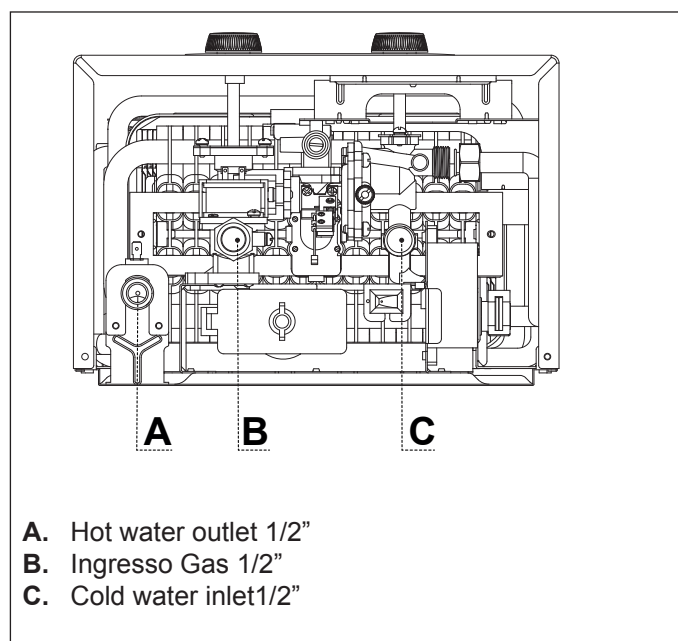

The device is equipped with a filter, located on the cold water entrance. Periodically clean the hydraulic system, if dirt is present.

!IMPORTANT! 
Do not activate the device without the filter.

!IMPORTANT! 
If the unit is installed in areas with the presence of hard water (> 200 mg / l) is necessary to install a water softener to reduce the precipitation of limestone in the heat exchanger.
The warranty does not cover damage caused by the limestone.

Connection of flue gas discharge ducts

The appliance must be connected to a flue gas discharge system that complies with the regulation in force and instructions provided by the manufacturer.

WHEN TYPE B INSTALLATION IS USED, THE ROOM IN WHICH THE APPLIANCE IS INSTALLED MUST BE VENTILATED USING A SUITABLE AIR INLET WHICH COMPLIES WITH CURRENT LEGISLATION.

When installing an exhaust system, take care of the seals to prevent any flue gas leaking into the air circuit.

Make sure that the combustion products are properly expelled by measuring the CO2 content at the nominal heat output. This value should not exceed that indicated in the Technical Data table.

If the value is greater, check the efficiency of the flue gas exhaust system.

If it is not possible to bring the CO2 value within the limit indicated in the Technical Data table, do not start the appliance.

ATTENTION 
NEVER TAMPER WITH OR DECOMMISSION THE FLUE GAS SENSOR. THIS COULD AFFECT THE PROPER OPERATION OF THE APPLIANCE.
POOR DRAUGHT CONDITIONS COULD CAUSE EXHAUST GAS BACKFLOW INTO THE INSTALLATION ROOM.
HAZARD OF CARBON MONOXIDE INTOXICATION.

The part of flue pipe that pass through the wall of dwelling should be surrounded by insulated material (such as asbestos cloth) at least 11 mm thickness and 300 mm length since the temperature of flue pipe maybe exceed the ambient temperature by more than 60K.

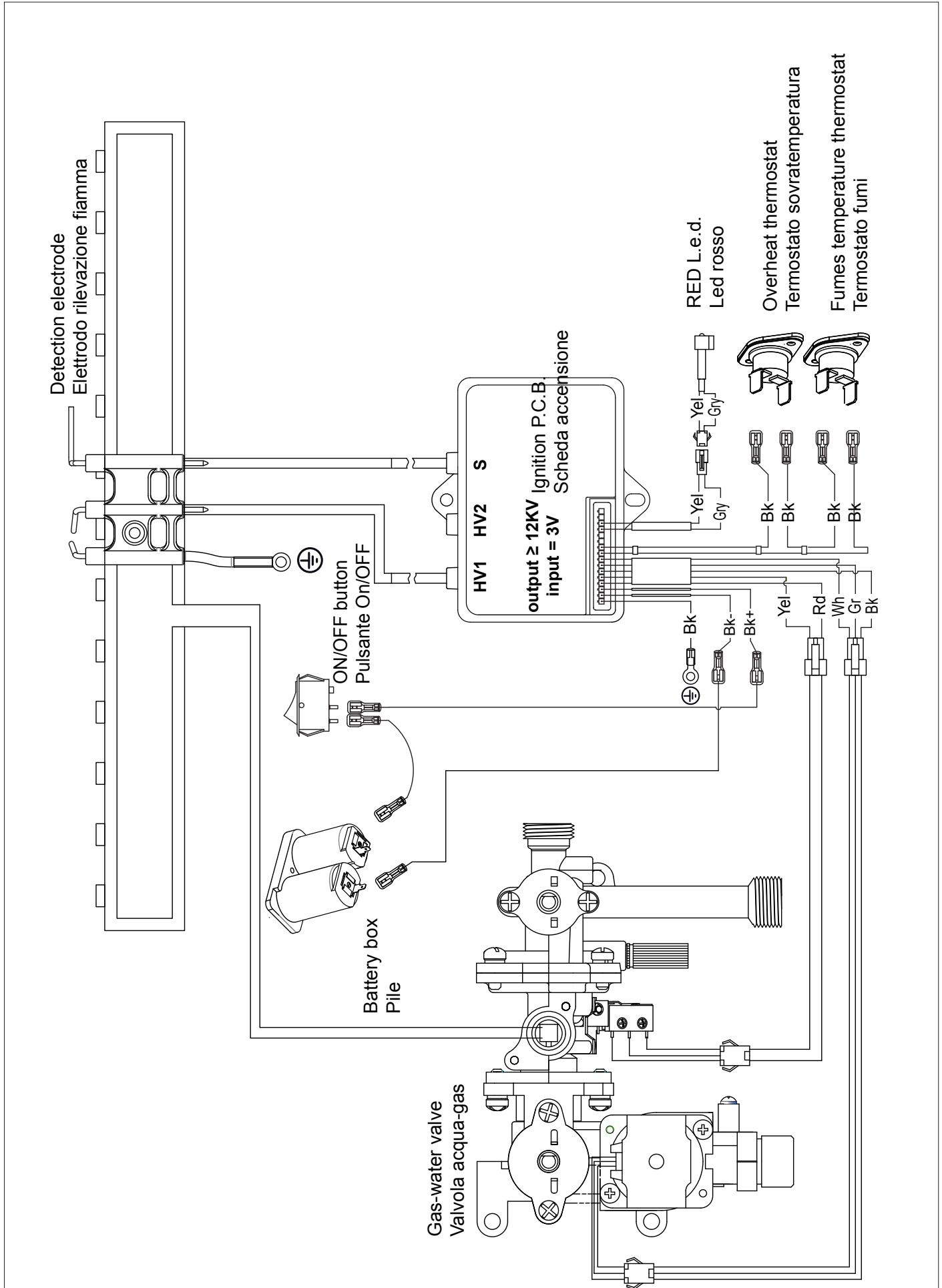

Initial procedures

To guarantee safety and the correct operation of the appliance, the appliance must be prepared for operation by a qualified technician who possesses the skills which are required by law.

It's necessary check the gas adjustments when you start the appliance for the first time.

Electricity supply

- Insert the batteries into the relevant compartment correctly based on their polarities.

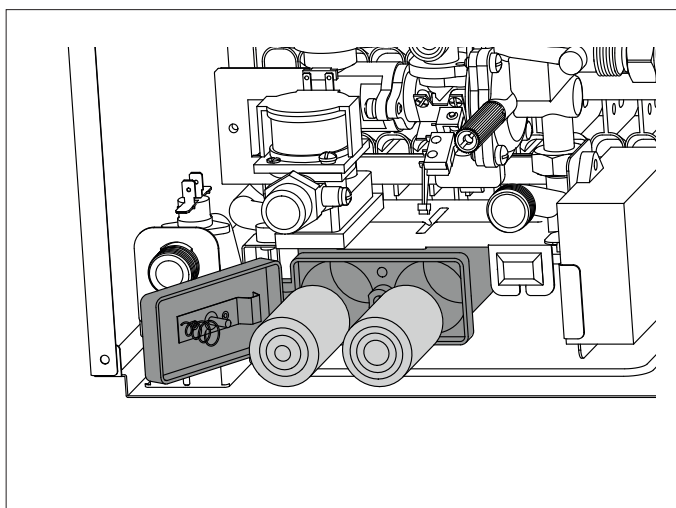
**First ignition**

The first start-up must be carried out by a QUALIFIED TECHNICIAN.

Make sure that:

- The gas valve is closed;
- the exhaust duct for combustion products should be suitable and free from any obstructions;
- **ANY NECESSARY VENTILATION INLETS IN THE ROOM SHOULD BE OPEN (TYPE B INSTALLATION).**

Turn the knob between the positions of minimum and maximum.

Start the appliance by opening a D.H.W. tap.

WARNING!!

Water with a temperature higher than 50°C can cause serious burns. Always verify water temperature before use.

WARNING!!

DO NOT USE THE APPLIANCE WITHOUT WATER.

Filling the hydraulic circuit

Proceed in the following manner:

- **Gradually** open the valve located on the cold inlet;
- open a D.H.W. tap.

WARNING!!

DO NOT USE THE APPLIANCE WITHOUT WATER.

Gas supply

Proceed in the following manner:

- Make sure that the main gas supply uses the same type of gas as indicated on the appliance data plate;
- Open all doors and windows;
- Make sure there are no sparks or naked flames in the room;
- Make sure that the system does not leak fuel using a cut-off valve inside the appliance itself which should be closed and then opened while the gas valve is disabled. The meter must not show any signs of gas being used for 10 minutes.

Checking the gas settings

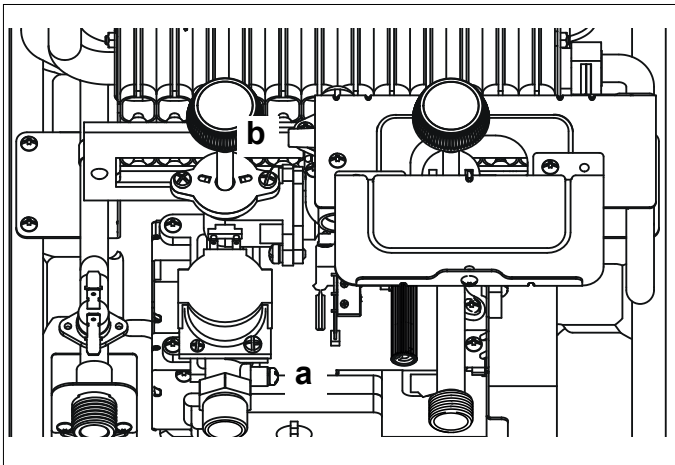

Supply pressure check

1. Close the gas valve.
2. Loosen screw "a" and insert the pressure gauge connection pipe into the pipe tap.
3. Open the gas valve.
4. Switch the appliance ON by opening a DHW tap.
The supply pressure should correspond to the value established in relation to the type of gas for which the appliance is designed.

WARNING!!



Should the power pressure not correspond to what indicated on the Gas Summary Table, DO NOT ACTIVATE THE DEVICE.

5. Switch the appliance OFF by closing the DHW tap.
6. Close the gas valve.
7. When the check is over, tighten screw "b" and make sure it is securely in place.
8. Open the gas valve and check the tightness of the screw.

Checking the maximum pressure (see the Gas setting table)

1. Close the gas valve
2. Loosen screw "b" and insert the manometer connection pipe into the pipe tap.
3. Open the gas valve
4. Open one hot water tap.
5. Turn the knob **1** on MAX position, (Appliance forced to maximum power).
Turn the knob **3** turn in central position.



6. Check the maximum burner pressure.

The pressure should correspond to the value established in relation to the type of gas for which the appliance is designed.

7. Switch the appliance OFF by closing the DHW tap.
8. Check is over, close the gas valve and tighten the screw "b", make sure it is securely in place
Check the tightness of the screw.

WARNING!!



Should the maximum burner pressure not correspond to what indicated on the Gas Summary Table, DO NOT ACTIVATE THE DEVICE.

Gas setting table

		FAST R X ONM 11 EU			FAST R X ONM 14 EU		
		G20	G30	G31	G20	G30	G31
lower Wobbe index (15°C, 1013 mbar)	MJ/m ³	45,67	80,58	70,69	45,67	80,58	70,69
Gas inlet pressure	mbar	20	29	37	20	29	37
Gas Burner Pressure max	mbar	11,4	24,8	31,8	13,4	27,2	34,8
Gas Burner Pressure min	mbar	2	5,3	6,7	2,2	4,6	5,65
Main Burner jets	nr.	12 x 2			14 x 2		
Ø burner jets	mm	0.85*24	0.5*22/0.47*2		0.85*24	0.5*24/0.48*4	
Max/min consumption (15°C, 1013 mbar) (G.N.= m ³ /h) (LPG kg/h))	max	2,26	0,648	0,827	2,83	0,804	1,035
	min	0,88	0,284	0,368	1,084	0,313	0,398

Gas Changeover

The appliance may be adjusted so that it may be used with Liquid Gas (G30/G31) instead of methane gas (G20) or vice-versa. The adjustment must be performed by a Qualified Technician using the special Kit.

Appliance shut-off conditions

The appliance is protected from malfunctions by means of internal checks, which stops the appliance from operating if necessary.

In the event of lockout see table below.

Table failures

Description	Checks to make
Battery exhausted <i>RED L.E.D. Fixed</i>	Replace battery
No hot water produced The appliance won't start	<ul style="list-style-type: none"> - Ensure that the gas isolation valve is open - Ensure that the inlet water isolation valve is open - Verify position of the ON/OFF button - Check/Replace batteries
Low temperature water.	Verify the position of the DHW temperature Knob and set the desired temperature.
The burner switch OFF out during use.	<ul style="list-style-type: none"> - Safety shut-off for overheating. Restart the device after 10 minutes. If the fault reappears, contact an authorized technician. - Temporary Shut-Off due to defective flue gas discharge. Restart the device after 10 minutes. If the fault reappears, contact an authorized technician. - Make sure the flue pipe outlet is properly installed - Check if the flue pipe is partially obstructed.
Reduced water flow rate.	<ul style="list-style-type: none"> - Low water supply pressure. - Water taps or mixer dirty. - Presence of limescale in the heat exchanger

IF THE APPLIANCE WON'T START AGAIN OR STOPS REPEATEDLY, ONCE YOU'VE CARRIED OUT THE RELEVANT CHECKS, TURN OFF THE DEVICE, CLOSE THE GAS VALVE, REMOVE THE BATTERIES AND CONTACT A QUALIFIED TECHNICIAN.

SHOULD THE CAUSE OF THE BLOCK NOT BE ELIMINATED, DO NOT ACTIVATE THE APPLIANCE.

ALL REPAIRS, WHICH SHOULD ONLY BE PERFORMED USING ORIGINAL SPARE PARTS, SHOULD BE CARRIED OUT BY A QUALIFIED PROFESSIONAL.

Shut-Off due to defective flue gas discharge

This device causes the appliance to shut down in the event of an anomaly in the flue gas discharge.

The appliance shutdown is temporary.

When normal conditions have been restored, the appliance operates as normal. If not, the boiler shuts down and the cycle is repeated.

WARNING!

IN THE EVENT OF A MALFUNCTION OR IF REPEATED INTERVENTION IS REQUIRED, SWITCH OFF THE APPLIANCE, REMOVE THE BATTERIES AND SHUT OFF THE GAS VALVE.

CONTACT THE TECHNICAL ASSISTANCE SERVICE OR A QUALIFIED TECHNICIAN IN ORDER TO REPAIR THE FLUE GAS DISCHARGE FAULT ONCE THE CAUSE OF THE MALFUNCTION IS DETECTED.

IN CASE OF MAINTENANCE ON THE DEVICE USE ONLY GENUINE SPARE PARTS FOLLOWING THE INSTRUCTIONS.

THIS DEVICE MUST NEVER BE OUT OF SERVICE BECAUSE IT WOULD BE AFFECTED USER'S SAFETY.

WARNING!!

NEVER TAMPER WITH OR DECOMMISSION THE FLUE GAS SENSOR. THIS COULD AFFECT THE PROPER OPERATION OF THE APPLIANCE.

POOR DRAUGHT CONDITIONS COULD CAUSE EXHAUST GAS BACKFLOW INTO THE INSTALLATION ROOM.

HAZARD OF CARBON MONOXIDE INTOXICATION.

WARNING!!

Water with a temperature higher than 50° cause serious burns.

Always verify water temperature before use.

WARNING!!

DO NOT USE THE APPLIANCE WITHOUT WATER.

Instructions for opening the casing and performing an internal inspection

Before performing any work on the appliance, remove the batteries and close the gas valve.

To access the inside of the appliance, you need to:

- Remove the knobs
- Remove the three screws

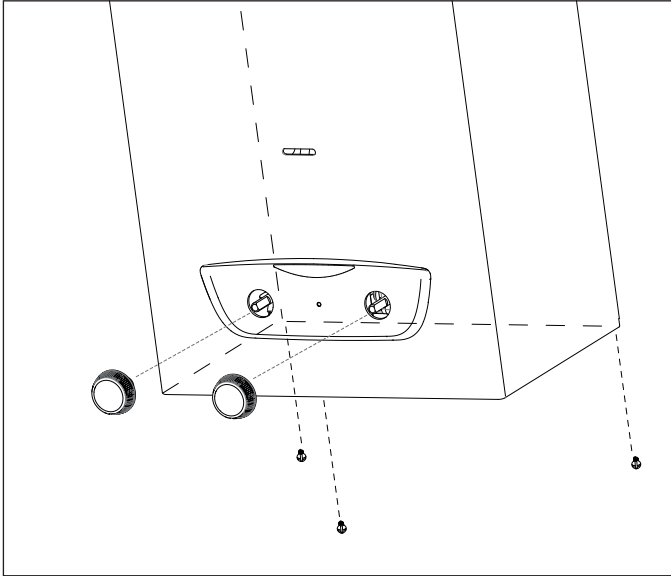

Maintenance is an essential part of the safe and efficient operation of the appliance and ensures its durability. It should be performed according to the instructions given in current legislation.

Before beginning maintenance work:

- Remove the batteries
- Close the gas valve and the domestic hot water system valve.

After the work has been completed the initial settings will be restored.

General comments

IT IS RECOMMENDED THAT THE FOLLOWING INSPECTIONS BE CARRIED OUT ON THE APPLIANCE AT LEAST ONCE A YEAR:

1. Visually check the overall condition of the appliance.
2. Check the seals in the water part and, if necessary, replace the gaskets and restore the seal to perfect working order.
3. Check the seals in the gas part and, if necessary, replace the gaskets and restore the seal to perfect working order.
4. Visually check the combustion and, if necessary, disassemble and clean the burner.
5. Following the inspection detailed in point "3", disassemble and clean the combustion chamber, if necessary.
6. Following the inspection detailed in point "4", disassemble and clean the burner and injector, if necessary. Remove oxide from the detection electrode using an emery cloth.
7. Cleaning the primary heat exchanger
8. Make sure the following safety devices are operating correctly:
 - temperature limit safety device.
 - flue gas safety
9. Make sure that the following gas part safety devices are operating correctly:
 - absence of gas or flame safety device (ionisation).
10. Check the efficiency of the domestic hot water production process (test the flow rate and temperature).
11. Cleaning the filter in cold water inlet.

WARNING! THE APPLIANCE MUST NOT BE PUT IN FUNCTION WITHOUT FILTER.

12. Perform a general inspection of the appliance operation.

WARNING!!



NEVER TAMPER WITH OR DECOMMISSION THE FLUE GAS SENSOR. THIS COULD AFFECT THE PROPER OPERATION OF THE APPLIANCE. POOR DRAUGHT CONDITIONS COULD CAUSE EXHAUST GAS BACKFLOW INTO THE INSTALLATION ROOM.

HAZARD OF CARBON MONOXIDE INTOXICATION.

Operational test

After having carried out the maintenance operations, fill the appliance and the water circuit.

- Begin operating the boiler.
- Check the settings and make sure all the command, adjustment and monitoring parts are working correctly.
- Check the seal and that the system for the expulsion of fumes/suction of comburent air is operating correctly.

Draining procedures

The system must be drained using the following procedure:

- Remove the batteries,
- Shut off the water mains inlet valve,
- Open the hot and cold water taps.

WARNING

Before handling, empty all components which may contain hot water, performing bleeding where necessary.

Descale the components in accordance with the instructions provided on the safety data leaflet supplied with the product used, make sure the room is well ventilated, wear protective clothing, avoid mixing different products, and protect the appliance and surrounding objects.

Seal all openings used to take a gas pressure reading or to make any gas adjustments.

Make sure that the nozzle is compatible with the supplied gas.

If a smell of burning is detected or smoke is seen leaking from the appliance, or there is a smell of gas, remove the batteries, shut off the gas valve, open the windows and call for technical assistance.

Information for the user

Inform the user on how to operate the appliance.

In particular, provide the user with the instruction manuals and inform him/her that these must be stored with the appliance.

Moreover, make sure the user is aware of the following:

- How to set the temperature and adjustment devices for using the appliance correctly and in a more cost-efficient way.
- The system must be serviced regularly in compliance with legislation.
- The settings relating to the supply of combustion air and combustion gas must not in any event be modified.

Disposal and recycling the appliance.

Our products are designed and manufactured for most of the components of recyclable materials.

The appliance and its accessories have to be adequately disposed and the various materials differentiated, where possible.

The packaging used for the transport of the appliance must be disposal by the installer / dealer.

ATTENTION!!

Recycling and disposal of the appliance and the accessories must be made as required by regulations.

SYMBOLS USED ON THE DATA PLATE

1			2		
3		4	5		
6					
7					
8			MIN	MAX	
9			13		
10			14		
GAS					
mbar	17				
GAS					
mbar					

Legend :

- 1. Brand
- 2. Manufacturer
- 3. IGWH model - Serial number
- 4. Commercial reference
- 5. Certification number
- 6. Destination country - Gas category
- 7. Gas setting
- 8. Installation type
- 9. Maximum domestic hot water pressure
- 10. Delivery rate
- 13. Input rating nominal heating
- 14. Power output heating
- 17. Gases which may be used

TECHNICAL DATA

Model name		FAST R X ONM		
		11 EU	14 EU	
CE Certification (pin)		0063CT7982		
Type		B11bs		
Gas category		II2H3+		
Maximum nominal heat input	kW	21,5	27,0	
Minimum nominal heat input	kW	9,5	10,5	
Maximum nominal heat output	kW	19,1	24,0	
Minimum nominal heat output	kW	8,4	9,3	
D.H.W. Nominal flow rate		l/min	11	14
Water pressure maximum		bar	10	10
Water pressure minimum		bar	0,15	0,2
Minimum draft		Pa	8	12
CO2 content (G20)		%	6,4	6,5
Required flow rate - combustion air		m ³ /h	35,9	45,4
Flue fumes temperature at Maximum nominal heat input		°C	170	180
MAX capacity fumes (G20)		g/s	13,4	16,9
Minimum operating room temperature		°C	+5	+5
Dimensions:				
Height		mm	615	615
Width		mm	310	370
Depth		mm	210	210
Electricity supply - Batteries		2x1.5V LR20		
Ignition		by means of electric sparks		

ErP Data - EU 814/2013

Model		FAST R X ONM	
		11 EU	14 EU
Equivalent models		see Annex A (*)	
Declared load profile		M	L
Daily electricity consumption Q_{elec}	kWh	0,000	0,000
Daily fuel consumption Q_{fuel}	kWh	8,573	15,582
Sound power level, indoors L_{WA}	dB	60	64
Émissions d'oxydes d'azote NO_x	mg/kWh	46,5	48,5

(*) For the list of equivalent models refer to Annex A, that is an integral part of this User's, Installation and Maintenance manual.

Product fiche - EU 812/2013			
Brand			
Model		FAST R X ONM	
		11 EU	14 EU
Declared load profile		M	L
Class of water heating energy efficiency			
Water heating energy efficiency η_{WH}	%	74	80
Annual electricity consumption AEC	kWh	0	0
Annual fuel consumption AFC	GJ	6	12
Sound power level, indoors L_{WA}	dB	60	64

Instrucțiuni de utilizare

Instrucțiuni generale	28
Norme de siguranță	30
Panoul de comanda	32
Introducerea bateriei	32
Înlocuirea bateriilor	32
Procedura de aprindere	33
Reglarea puterii aparatului	34
Debitului de reglare a temperaturii apei și a ratei	34
Procedura de oprire	34
Condiții de oprire a aparatului	35
Protectie anti – îngheț	35
Schimbare gaz	35
Întreținere	35

instrukcja obsługi

Ostrzeżenia	28
Normy bezpieczeństwa	30
Panel sterowania	32
Instalacja baterii	32
Wymiana baterii	32
Procedura zapalania palnika	33
Regulacja mocy urządzenia	34
Regulacja przepływu gazu i temperatury wody	34
Procedura wyłączenia	34
Warunki zatrzymania urządzenia	35
Zabezpieczenie przed zamrożeniem	35
Zmiana rodzaju gazu	35
Okresowa obsługa i konserwacja	35

ACEST PRODUS ESTE CONFORM CU DIRECTIVA EU 2012/19/EU

Simbolul de container barat, aflat pe aparat, indică faptul că produsul, la încheierea duratei sale de viață, trebuie să fie colectat separat de deșeurile casnice, trebuie să fie predat la un centru de colectare diferențiată pentru aparatele electrice și electronice sau predat agentului de vânzare în momentul cumpărării unui nou aparat echivalent.

Utilizatorul are responsabilitatea să încredințeze aparatul scos din uz la un centru de colectare autorizat.

Colectarea diferențiată a aparatelor - realizată în vederea reciclării, tratării sau eliminării lor - în mod compatibil cu mediul înconjurător contribuie la limitarea posibilelor efecte negative asupra mediului înconjurător și a sănătății, favorizând reciclarea materialelor din care este compus produsul.

Pentru informații mai detaliate privind sistemele de colectare disponibile, adresați-vă serviciului local de eliminare a deșeurilor sau magazinului în care l-ați cumpărat.

PRODUKT ZGODNY Z DYREKTYWĄ UE 2012/19/UE

Symbol przekreślonego pojemnika na śmieci umieszczony na urządzeniu lub na jego opakowaniu oznacza, że po zakończeniu okresu używalności produktu nie należy go usuwać z innymi odpadami. Użytkownik powinien je oddać do punktu selektywnej zbiórki sprzętu elektrycznego i elektronicznego.

Innym wyjściem jest oddanie produktu sprzedawcy w chwili zakupu nowego, równoważnego sprzętu. Sprzedawcom produktów elektronicznych o powierzchni co najmniej 400 można ponadto przekazać nieodpłatnie, bez obowiązku zakupu, do utylizacji produkty elektroniczne o powierzchni mniejszej niż 25 cm.

Właściwa selektywna zbiórka urządzeń, mająca na celu przekazanie ich do recyklingu, obróbki lub utylizacji w sposób przyjazny dla środowiska, przyczynia się do uniknięcia ich szkodliwego wpływu na środowisko i zdrowie, a także sprzyja ponownemu wykorzystaniu i/lub recyklingowi surowców, z których urządzenie zostało zbudowane.

Stimați Clienți,

Dorim să vă mulțumim că ați optat pentru cumpărarea echipamentului produs de noi.

Suntem siguri că v-am furnizat un produs eficient din punct de vedere tehnic.

Acest manual a fost realizat pentru a vă informa, cu recomandări (avertizări) și sfaturi, în legătură cu instalarea echipamentului, cu folosirea corectă, întreținerea și verificarea acestuia pentru a putea aprecia toate calitățile produsului. Păstrați cu grijă acest manual pentru orice informație ulterioară. Serviciul nostru tehnic din zonă este activ și la dispoziția dvs. pentru toate informațiile. Cu respect

Szanowni Państwo.

Pragniemy podziękować za wybór podczas zakupów podgrzewacza naszej produkcji. Jesteśmy pewni, że dostarczyliśmy Państwu produkt o istotnych walorach technicznych.

Niniejsza instrukcja obsługi została opracowana specjalnie po to, aby przekazać Państwu ważne wskazówki i sugestie dotyczące zainstalowania, właściwego użytkowania, a także okresowej obsługi i konserwacji podgrzewacza, co pozwoli w pełni docenić jego zalety.

Książeczkę tę należy starannie przechowywać, aby mogła zawsze służyć jako źródło informacji niezbędnych do korzystania z naszego urządzenia.

Nasz Serwis Obsługi Technicznej właściwy dla strefy Państwa zamieszkania pozostaje do całkowitej dyspozycji w razie pojawienia się najmniejszego problemu związanego z nowo nabytym podgrzewaczem.

Z wyrazami szacunku

ATENȚIE



Apa cu o temperatura mai mare de 50 poate provoca grave arsuri.

Verificati intotdeauna temperatura apei inainte de prima utilizare.

IMPORTANT!



Daca aparatul este instalat intr-o zona cu apa dura (>200 mg/l) este necesar de a instala o instalatie de dedurizare a apei pentru a limita cantitatea de calcar în schimbătorul de căldură. Garanția nu acoperă daunele cauzate de calcar.

Acest aparat poate fi utilizat de copii cu vârste de la 8 ani și peste și persoane cu handicap fizic redus, senzorial sau psihic sau lipsa de experiență și cunoștințe în cazul în care au fost supravegheate și instruite cu privire la utilizarea aparatului într-un mod sigur și să înțeleagă pericolele implicate. Copiii nu trebuie să se joace cu aparatul. Produsele de curățare și întreținere nu trebuie să fie folosite de copii fără supraveghere.

UWAGA!



Woda o temperaturze powyżej 50 C może spowodować poważne oparzenia.

Zawsze sprawdź temperaturę wody przed rozpoczęciem korzystania z urządzenia.

WAŻNE!



Jeśli urządzenie pracuje podgrzewając wodę o znacznej twardości (> 200 mg/l) konieczne jest zastosowanie zmiękczenia wody w celu ograniczenia zjawiska osadzania się kamienia kotłowego w wymienniku ciepła.

Gwarancja nie obejmuje uszkodzeń związanych z tym zjawiskiem.

Urządzenie może być używane przez dzieci powyżej 8 lat oraz osoby o ograniczonych możliwościach ruchowych czy mentalnych pod warunkiem nadzoru lub poinstruowania dotyczącym używania urządzenia w bezpieczny sposób oraz zrozumieniu zagrożeń związanych z użytkowaniem. Urządzenie nie może być przedmiotem zabawy dzieci. Czyszczenie i konserwacja dopuszczalna dla użytkownika nie może być wykonywana przez dzieci bez nadzoru osób dorosłych.

PREZENTUL MANUAL CONSTITUIE PARTE INTEGRANTĂ ȘI ESENȚIALĂ A PRODUSULUI.

AMÂNDOUĂ TREBUIE PĂSTRATE CU GRIJĂ DE CĂTRE UTILIZATOR ȘI VA TREBUI SĂ ÎNSOȚEASCĂ MEREU ECHIPAMENTUL, CHIAR ȘI ÎN CAZUL CESIONĂRII LUI UNUI ALT UTILIZATOR SAU PROPRIETAR ȘI/SAU ÎN CAZUL MUTĂRII LUI LA O ALTĂ INSTALAȚIE.

CITIȚI CU ATENȚIE INSTRUCȚIUNILE ȘI RECOMANDĂRILE (AVERTIZĂRILE) INCLUSE ÎN PREZENTUL MANUAL ȘI ÎN MANUALUL DE INSTALARE ȘI DE ÎNTREȚINERE DEOARECE AMÂNDOUĂ CONȚIN INDICAȚII IMPORTANTE PRIVIND SIGURANȚA INSTALĂRII, FOLOSIREA ȘI ÎNTREȚINEREA.

Acest aparat este destinat producerii apei calde pentru uz casnic.

Trebuie să fie racordat la rețeaua de distribuire apă rece, compatibilă cu calitățile și capacitățile sale.

Este interzisă folosirea în scopuri diferite de cele specificate.

Constructorul nu este responsabil pentru eventualele defecțiuni aparute din cauza folosirii improprie, gresite și necorespunzătoare sau pentru nerespectarea instrucțiunilor din prezentul manual.

Instalatorul trebuie să fie autorizat pentru instalarea aparatelor de încălzire conform prescripțiilor tehnice PT-A1 și la sfârșitul executării lucrării trebuie să elibereze clientului certificatul de garanție pentru montajul aparatului.

Instalarea, întreținerea și alte lucrări trebuie să se desfășoare în conformitate cu legislația în vigoare și informațiile furnizate de producător.

În cazul defecțiunilor și/sau unei proaste funcționări opriti aparatul, închideți robinetul de gaz scoate bateria și nu încercați să îl reparați singur, adresati-va personalului calificat (numai către centrul de asistență tehnică autorizat ISCIR și agreat de ARISTON THERMO ROMANIA SRL și care a efectuat punerea în funcțiune – vezi certificatul de garanție).

Eventualele reparații, efectuate numai cu piese de schimb originale, trebuie să fie executate doar de tehnicieni calificați. Nerespectarea indicațiilor de mai sus poate compromite siguranța aparatului și pentru aceasta constructorul nu este responsabil.

În cazul lucrărilor sau întreținerilor și verificărilor structurilor așezate în apropierea conductelor sau dispozitivelor de evacuare gaze arse și a accesoriilor lor, opriti aparatul și la terminarea lucrărilor adresativa personalului calificat pentru a verifica eficiența conductelor sau dispozitivelor.

NINIEJSZA KSIĄŻECZKA STANOWIĄ ISTOTNĄ, A ZARAZEM NIEODŁĄCZNĄ CZĘŚĆ PRODUKTU.

UŻYTKOWNIK POWINIEN STARANNIE PRZECHOWYWAĆ OBYDWIE WRAZ Z PODGRZEWACZEM, KTÓREMU POWINNY TOWARZYSZYĆ NAWET W PRZYPADKU PRZEKAZANIAGO INNEMU WŁAŚCICIELOWI LUB UŻYTKOWNIKOWI I/LUB W SYTUACJI ZAINSTALOWANIA PODGRZEWACZA W INNYM MIEJSCU PRZY INNEJ INSTALACJI. NALEŻY UWAŻNIE ZAPOZNAĆ SIĘ Z INSTRUKCJAMI I UWAGAMI ZAWARTYMI ZARÓWNO W TEJ KSIĄŻECZCE, JAK I W INSTRUKCJACH TECHNICZNYCH INSTALOWANIA, OKRESOWEJ OBSŁUGI I KONSERWACJI, GDYŻ DOSTARCZAJĄ ONE WAŻNYCH WSKAZÓWEK DOTYCZĄCYCH BEZPIECZEŃSTWA W CZASIE INSTALOWANIA, UŻYTKOWANIA I OBSŁUGI URZĄDZENIA.

Opisywane urządzenie służy do wytwarzania ciepłej wody do użytku domowego.

Powinno być podłączone do sieci rozprowadzającej ciepłą wodę użytkową o takich parametrach, które odpowiadałyby jego mocy, osiągom i możliwościom technicznym.

Zabronione jest wykorzystywanie tego urządzenia do celów niezgodnych z tym, co zostało opisane w tej książeczce. Konstruktor nie ponosi żadnej odpowiedzialności za powstałe ewentualnie szkody, wynikające z niewłaściwego, błędnego i nieracjonalnego użytkownika, a także takie, które byłyby wynikiem zignorowania instrukcji i wskazówek zawartych w tej książeczce. Technik instalator powinien mieć uprawnienia do instalowania urządzeń grzewczych zgodnie z normami i obowiązującymi aktualnie przepisami, a na zakończenie prac wystawić klientowi dokument deklaracji zgodności.

Zainstalowanie, obsługa i jakkolwiek interwencja techniczna w trakcie użytkownika powinny być wykonywane przy zachowaniu aktualnie obowiązujących norm i w oparciu o instrukcje dostarczone przez konstruktora urządzenia. W przypadku uszkodzenia i/lub niewłaściwego działania należy wyłączyć urządzenie, zamknąć zawór doprowadzający gaz i nie starać się naprawiać samemu, ale zwrócić się do personelu o odpowiednich kwalifikacjach. Ewentualne naprawy powinny być dokonywane przez osoby wykwalifikowane wyłącznie przy użyciu oryginalnych części zamiennych. Niezastosowanie się do powyższego zalecenia

În cazul unei nefolosiri îndelungate a echipamentului trebuie să:

- închideți robinetul de gaz;
- scoateți bateria;
- goliți instalația de apă menajeră dacă există pericol de îngheț.

În cazul dezactivării definitive a aparatului adresați-vă personalului calificat pentru a efectua această operațiune. Pentru curățarea componentelor externe, opriți aparatul și înlocuiți bateria.

Nu folosiți și nu păstrați substanțe ușor inflamabile în locul în care este instalat aparatul.

može wpłynąć na bezpieczeństwo pracy, jak również zwalnia konstruktora urządzenia od jakiegokolwiek odpowiedzialności.

W przypadku prac lub konserwacji elementów znajdujących się w pobliżu kanałów lub innych fragmentów ciągu odprowadzania spalin należy wyłączyć podgrzewacz, a po zakończeniu wspomnianych prac zlecić sprawdzenie skuteczności odprowadzania spalin osobom o odpowiednich kwalifikacjach.

W przypadku definitywnego wyłączenia podgrzewacza z pracy należy odpowiednie prace powierzyć personelowi o odpowiednich kwalifikacjach.

W celu wyczyszczenia zewnętrznych elementów należy wyłączyć podgrzewacz ustawiając wyłącznik zewnętrzny instalacji elektrycznej na pozycję "WYŁĄCZ".

Nie używać ani nie przechowywać w pomieszczeniu, w którym jest zainstalowany podgrzewacz żadnych substancji łatwopalnych.

Marcaje CE

Marca CE garantează conformitatea aparatului la următoarele directive:

- 2016/426/EU cu privire la aparatele pe gaz
- 2014/30/EU cu privire la compatibilitatea electromagnetica
- 2014/35/EU cu privire la siguranța electrică.
- 2009/125/EC Produse cu Impact Energetic
- 814/2013 Regulamentul delegat UE

Oznakowanie CE

Znak CE stanowi gwarancję, że urządzenie odpowiada wymaganiom następujących dyrektyw:

- 2016/426/EU dotyczącej urządzeń zasilanych gazem
- 2014/30/EU dotyczącej kompatybilności elektromagnetycznej
- 2014/35/EU dotycząca bezpieczeństwa elektrycznego.

Norme de siguranță

Legenda simboluri:

Nerespectarea indicațiilor de avertizare prezintă riscul de prejudiciu, sau deces în anumite circumstanțe, pentru oameni



Nerespectarea indicațiilor de avertizare prezintă riscul de daune în anumite circumstanțe, de asemenea grave, de obiecte, plante sau animale





Nu efectuați operații care implică desfacerea aparatului.

Electrocutare la contactul cu conductorii sub tensiune. 

Leziuni personale provocate de arsuri de la componentele supraîncălzite sau de răniri datorate prezenței unor componente care pot tăia.

Nu efectuați operații care implică mutarea aparatului din instalația sa.

Electrocutare la contactul cu conductorii sub tensiune. 

Inundații din cauza pierderilor de apă prin tuburile (conductele) desprinse din racorduri. 

Explozii, incendii sau intoxicații din cauza pierderilor de gaz de la țevile stricate.

Nu provocați daune la cablul de alimentare electrică.

Electrocutare provocată de firele descoperite și aflate sub tensiune 

Nu lăsați obiecte pe aparat.

Leziuni personale provocate de căderea aparatului. 

Defectarea aparatului sau a obiectelor în cauză ca urmare a căderii din cauza vibrațiilor. 

Nu vă urcați pe aparat

Leziuni personale provocate de căderea aparatului. 

Defectarea aparatului sau a obiectelor în cauză ca urmare a căderii aparatului din cauza desprinderii din dispozitivele de fixare 

Nu vă urcați pe scaune, taburete, scări sau suporturi instabile pentru a efectua curățarea aparatului.

Leziuni personale provocate de cădere (scări duble). 

Normy bezpieczeństwa

Znaczenie symboli:

Brak przestrzegania tego typu zaleceń pociąga za sobą ryzyko uszkodzeń ciała osób, w określonych sytuacjach mogących prowadzić nawet do ich śmierci. 

Brak przestrzegania tego typu zaleceń pociąga za sobą ryzyko uszkodzenia, w określonych sytuacjach także poważnego, przedmiotów, roślin lub zwierząt. 

Nie wykonywać operacji, które związane byłyby z otwarciem obudowy podgrzewacza.

Porażenie prądem spowodowane obecnością elementów pod napięciem. 

Uszkodzenia ciała polegające na oparzeniach spowodowanych istnieniem elementów o wysokiej temperaturze lub skaleczeniach o ostre i wystające krawędzie

Nie wykonywać operacji, które wymagałyby odłączenia podgrzewacza od jego instalacji.

Porażenie prądem spowodowane obecnością elementów pod napięciem. 

Zalanie pomieszczeń na skutek wypływu wody z odłączonych rur. 

Eksplozje, pożary lub zatrucia z powodu ulatniania się gazu z odłączonych rur.

Nie doprowadzać do uszkodzenia elektrycznego przewodu zasilającego.

Porażenie prądem spowodowane obecnością nie izolowanych przewodów pod napięciem. 

Nie pozostawiać żadnych przedmiotów na urządzeniu.

Uszkodzenia ciała spowodowane upadkiem tego przedmiotu na skutek wibracji. 

Uszkodzenie samego urządzenia lub innych przedmiotów w pobliżu, spowodowane upadkiem tego przedmiotu na skutek wibracji. 

Nie wchodzić na urządzenie.

Uszkodzenia ciała spowodowane upadkiem z urządzenia. 

Uszkodzenie samego urządzenia lub innych przedmiotów w pobliżu spowodowane upadkiem urządzenia wyrwanego z uchwytów. 

Nie wchodzić na krzesła, stołki, niestabilne drabiny lub inne niepewne podparcia podczas czyszczenia urządzenia.

Uszkodzenia ciała spowodowane upadkiem z wysokości lub przycięcie sobie palców (składaną drabiną). 

Nu efectuați operațiuni de curățare a aparatului fără să opriți mai întâi aparatul.
Electrocutare la contactul cu conductorii sub tensiune



Nu folosiți insecticide, dizolvanți sau detergenți agresivi pentru curățarea aparatului.

Dăunează părților din material plastic sau părților lăcuite.



Nu utilizați aparatul în alte scopuri decât cel pentru care a fost destinat, uz casnic.

Defectarea aparatului prin supraîncărcare în funcționare.



Defectarea obiectelor folosite incorect.

Nu lăsați copiii și persoanele necalificate să folosească aparatul.

Defectarea aparatului din cauza folosirii improprie a aparatului.



În cazul în care se simte miros de ars sau se vede fum ieșind din aparat, închideți robinetul de gaz, deschideți ferestrele și anunțați tehnicianul.

Leziuni personale datorate arsurilor, inhalării de fum, intoxicațiilor.



În cazul în care se simte miros puternic de gaz închideți robinetul de gaz, deschideți ferestrele și anunțați tehnicianul.

Explozii, incendii sau intoxicații.



ATENȚIE!

Acest aparat poate fi utilizat de copii cu vârste de la 8 ani și peste și persoane cu handicap fizic redus, senzorial sau psihic sau lipsa de experiență și cunoștințe în cazul în care au fost supravegheate și instruite cu privire la utilizarea aparatului într-un mod sigur și să înțeleagă pericolele implicate. Copiii nu trebuie să se joace cu aparatul. Produsele de curățare și întreținere nu trebuie să fie folosite de copii fără supraveghere.

Nu pristăpować do czyszczenia urządzenia zanim się go najpierw nie wyłączy ustawiając wyłącznik zewnętrzny na pozycję "WYŁ".

Porażenie prądem spowodowane obecnością elementów pod napięciem.



Do czyszczenia urządzenia nie stosować środków owadobójczych, rozpuszczalników ani agresywnych detergentów.

Możliwość uszkodzenia elementów z tworzyw sztucznych lub powierzchni pokrytych emalią.



Nie wykorzystywać urządzenia do celów innych niż normalna praca w warunkach domowych.

Uszkodzenie urządzenia na skutek przeciążenia nadmierną pracą.



Uszkodzenie przedmiotów traktowanych w nieodpowiedni sposób.

Nie dopuszczać do urządzenia dzieci ani osób niedoświadczonych.

Uszkodzenie urządzenia wynikłe z nieodpowiedniego użytkowania



Gdyby pojawiła się woń spalinowa albo widać by było dym wychodzący z urządzenia, odłączyć natychmiast zasilanie elektryczne, zamknąć główny zawór gazu, otworzyć okna i powiadomić personel techniczny.

Uszkodzenia ciała związane z poparzeniami, wdychaniem szkodliwych substancji lub zatruciem.



Gdy wyczuje się silną woń gazu, zamknąć główny zawór gazu, otworzyć okna i powiadomić personel techniczny.

Eksplozje, pożary lub zatrucia.



Urządzenie może być używane przez dzieci powyżej 8 lat oraz osoby o ograniczonych możliwościach ruchowych czy mentalnych pod warunkiem nadzoru lub poinstruowaniu dotyczącym używania urządzenia w bezpieczny sposób oraz zrozumieniu zagrożeń związanych z użytkowaniem. Urządzenie nie może być przedmiotem zabawy dzieci. Czyszczenie i konserwacja dopuszczalna dla użytkownika nie może być wykonywana przez dzieci bez nadzoru osób dorosłych.

ATENȚIE!

Instalația, prima pornire, reglările de verificare (întreținere, revizia) trebuie să fie efectuate conform instrucțiunilor și numai de către personal calificat, autorizat ISCIR și agreat de producător – vezi lista centrelor de service din certificatul de garanție.

O instalare greșită poate provoca daune persoanelor, animalelor și lucrurilor și pentru care firma constructoare nu este responsabilă.

Dacă aparatul este instalat în interiorul unui apartament, verificați ca toate dispozițiile legale în vigoare, referitoare la aerisirea și ventilația încăperii, să fie respectate.

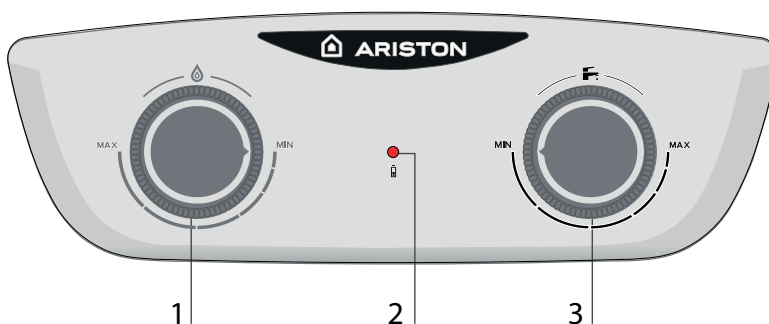
Panoul de comenzi**Panel sterowania**

- 1 - Buton pentru reglarea gazului
- 2 - Led rosu - nivelul puterii bateriei
- 3 - Buton de control al debitului / temperaturii apei calde menajere

- 1 - Pokrętko regulacji gazu
- 2 - czerwona dioda LED: konieczności wymiany baterii
- 3 - Pokrętko sterowania przepływem / temperatura wody użytkowej

Introducerea bateriilor

- Eliberați dispozitivele din partea de jos a aparatului
- Introduceți bateriile conform polarității

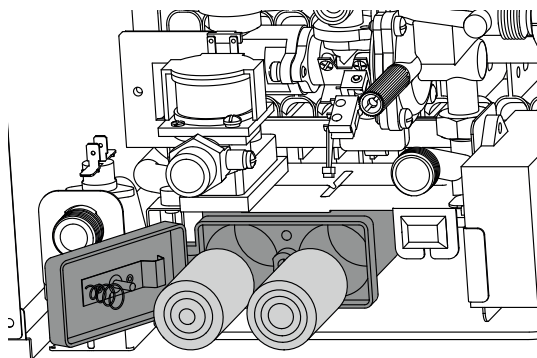
**Instalacja baterii**

- otworzyć pojemnik baterii zlokalizowany w dolnej części urządzenia
- założyć 2 baterie 1,5 V LR 20 zachowując biegunowość

Înlocuirea bateriilor

- Eliberați panoul din partea de jos a aparatului
- Scoateți bateriile și înlocuiți-le cu respectarea polarității.

Wymiana baterii

- otworzyć pojemnik baterii zlokalizowany w dolnej części urządzenia
- usunąć stare baterie i zastąpić je nowymi zachowując biegunowość

ATENȚIE!

Nu aruncați bateriile uzate;

Nu utilizați baterii uzate

UWAGA!

Zużyte baterie nie mogą zostać wyrzucone do śmieci. Muszą być one zwrócone do punktu zbioru elektrośmieci

Procedura de aprindere

- verificați dacă valva pe intrarea apei rece este deschisă
- verificați dacă robinetul de gaz este deschis
- verificați bateriile furnizate (1,5 V LR20) sunt corect introduse în compartimentul bateriilor
- rotiți butonul între pozițiile min și max.

**Procedura zapalania palnika**

- asigurați-vă, că valvă pe wlocie wody zimnej jest otwarta
- asigurați-vă, czy zawór gazu jest otwarty
- asigurați-vă, czy baterie są odpowiednio zainstalowane
- ustawić pokrętkę regulacyjną pomiędzy min i max

Urządzenie jest gotowe do pracy.

Otwarcie kranu z ciepłą wodą powoduje uruchomienie urządzenia.

Uwaga: Jeśli urządzenie nie uruchamia się - sprawdzić czy otwarte są zawory gazu i zimnej wody oraz prawidłowość zainstalowanych baterii

Po zakręceniu kranu urządzenie automatycznie wyłączy się a płomień zgaśnie

Dispozitivul este gata de funcționare.

Deschideți un robinet de apă caldă, aparatul se va activa automat.

Notă: Dacă aparatul nu porneste, verificați că supapa de gaz și / sau apă rece sunt deschise.

Verificați dacă bateriile sunt introduse.

De îndată ce robinetul este închis, aparatul se oprește automat.

ATENȚIE!

Apa la o temperatură de peste 50 ° C provoacă arsuri grave.

Verificați întotdeauna temperatura apei înainte de orice utilizare.

UWAGA!

Woda o temperaturze powyżej 50 C może spowodować poważne oparzenia.

Zawsze sprawdź temperaturę wody przed rozpoczęciem korzystania z urządzenia.

Reglarea puterii aparatului

Butonul vă permite să reglați temperatura apei și puterea gazului:

- Sensul acelor de ceasornic pentru a crește puterea termică. Temperatura apei crește.
- Rotiți spre stânga pentru a micșora puterea termică. Temperatura apei scade.

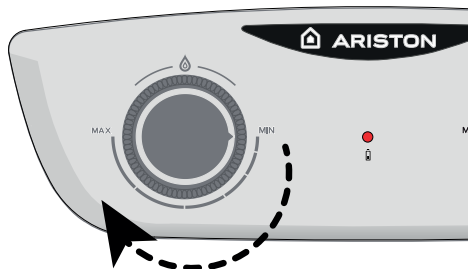
**Regulacja mocy urządzenia**

Pokrętko pozwala dostosować temperaturę wody i mocy:

- Skręć w prawo, aby zwiększyć moc grzewczą. Wzrost temperatury wody.
- Skręć w lewo, aby zmniejszyć moc grzewczą. Temperatura wody spada.

Reglarea temperaturii și debitului de apă caldă menajera

Butonul vă permite să ajustați debitul și temperatura apei:

- Rotiți spre stânga pentru a mări debitul. Temperatura apei scade.
- Rotiți în sens orar pentru a reduce debitul. Temperatura apei crește.

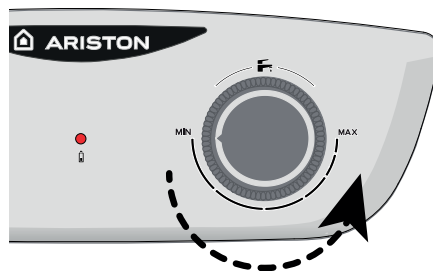
**Regulacja przepływu gazu i temperatury wody**

Pokrętko pozwala na regulację natężenia przepływu i temperatury wody:

- Skręć w lewo w celu zwiększenia szybkości przepływu. Temperatura wody spada.
- Skręć w prawo, aby zmniejszyć natężenie przepływu. Wzrost temperatury wody.

Procedura de oprire

Apăsați butonul ON / OFF plasat sub aparat.

Pentru a opri aparatul se închide complet robinetul de gaz și scoateți bateriile.

Procedura wyłączenia

Naciśnij przycisk ON / OFF umieszczony pod urządzeniem.

Aby całkowicie odłączyć urządzenie należy ustawić pokrętko w pozycji OFF, zamknąć zawór gazu i zdemontować baterie.

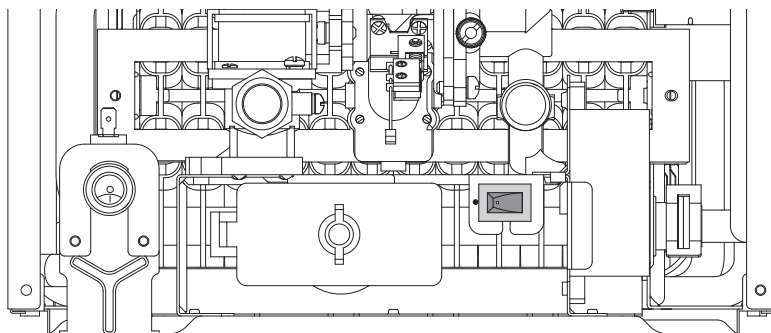

Condiții de oprire a aparatului

Aparatul este protejat de disfuncționalități de controalele interne astfel încât să funcționeze, dacă este necesar. În caz de blocare a se vedea tabelul de mai jos.

Tabel coduri de eroare

Descriere	Verificari
Baterii consumate Led (roșu)	Inlocuiri bateriile
Fără apă caldă produsă Aparatul nu va porni	<ul style="list-style-type: none"> - Asigurați-vă că robinetul de gaz este deschis - Asigurați-vă că robinetul de admisie a apei este deschis. - Asigurați-vă că întrerupătorul PORNIT / OPRIT este PORNIT - Verificați / Înlocuiți bateriile

ÎN CAZUL ÎN CARE, DUPĂ VERIFICAREA FAPTULUI CĂ APARATUL NU PORNEȘTE SAU SE OPREȘTE ÎN MOD REPETAT PUNETI BUTONUL ÎN POZIȚIA OFF, OPRIȚI GAZUL, SCOATEȚI BATERIA ȘI CONTACTAȚI UN TEHNICIAN CALIFICAT.

NU PORNITI APARATUL DACA EROAREA NU A FOST ELIMINATA

ATENȚIE 
**DETECTORUL DE FUM NU TREBUIE MODIFICAT SAU SCOS DIN FUNCȚIUNE PENTRU A NU COMPROMITE FUNCTIONAREA CORECTA A APARATULUI. EVENTUALELE CADERI DE TIRAJ POT PROVOCA REFLUXUL GAZELOR ARSE ÎN ÎNCĂPERE.
 RISC DE INTOXICARE CU MONOXID DE CARBON.**

Warunki zatrzymania urządzenia

Podgrzewacz jest chroniony przed nieprawidłowym działaniem przy użyciu wewnętrznych systemów kontrolnych, który w razie potrzeby stosuje blokadę zabezpieczającą.

W przypadku blokady patrz tabela poniżej.

Zbiorcza tabela kodów błędów

Opis	Do sprawdzenia
baterii wyczerpane czerwony L.E.D.	wymenić baterie
Brak ciepłej wody produkowane Urządzenie nie uruchamia się	<ul style="list-style-type: none"> - upewnić się, że zawór odcinający gaz jest otwarty - upewnić się, że zawór jest otwarty wlot wody - sprawdzić, że przełącznik ON / OFF się w położeniu OFF - sprawdzić / wymenić baterię

JEŚLI URZĄDZENIE NIE STARTUJE LUB WYŚWIETLAJĄ SIĘ KODY BŁĘDÓW - USTAW POKRĘTŁO W POZYCJI OFF, ZAMKNIJ ZAWÓR GAZU I SKONTAKTUJ SIĘ Z SERWISEM.

JEŚLI BŁĄD SIĘ NIE RESEITUJE - NIE URUCHAMIAJ PONOWNIE URZĄDZENIA.

UWAGA!!! 
**NIGDY NIE DEMONTUJ, NIE BLOKUJ I NIE MOSTKUJ CZUJNIKA SPALIN!
 SŁABYCIĄGKOMINOWY LUB ZAKŁÓCENIA WENTYLACJI POWODUJĄCE WYŁĄCZANIE TEGO CZUJNIKA MOGĄ BYĆ ŹRÓDŁEM ŚMIERTELNEGO ZATRUCIA TLENKIEM WĘGLA.**

Deficiențe de evacuare a fumului

Controlul menționat blochează aparatul în cazul în care se înregistrează o anomalie a sistemului de evacuare a gazelor de ardere.

Dacă s-au restabilit condițiile de funcționare, aparatul pornește; în caz contrar, ea se blochează.

ATENȚIE

În caz de funcționare necorespunzătoare sau de intervenții repetate este necesar să :

- Opriți alimentarea,
- Închideți robinetul de gaz,
- Scoateți bateriile
- Contactați centrul de service calificat pentru a remedia evacuarea fumului și a verifica cauza defecțiunii.

În cazul lucrărilor de întreținere pe aparat folosiți numai piese originale urmărind cu atenție instrucțiunile.

Un astfel de dispozitiv nu ar trebui să mai fie pus în funcțiune, dacă nu se pot remedia defectele, deoarece aceasta ar pune în pericol de siguranță utilizatorul.

Antigel (Anti-îngheț)

Dacă aparatul este instalat într-un loc în care țevile sunt supuse riscului de îngheț, se recomandă să-l golească. Procedeează după cum se arată mai jos:

- Rotiți butonul în poziția OFF- Închideți robinetul de gaz
- Scoateți bateriile
- Închideți robinetul de apă rece
- Deschideți robinetele de apă caldă până la golirea completa a aparatului și a tevilor.

Pentru a umple din nou sistemul deschideți robinetul de intrare apă rece și robinetele de apă caldă până curge apă caldă .

Schimbare gaz

Centralele noastre sunt proiectate atât pentru funcționarea cu gaz metan , cât și cu gaz GPL.

În cazul în care ar fi necesară transformarea, adresați-vă unui tehnician autorizat al Centrului de Asistență Tehnică. (vezi certificatul de garanție)

Întreținere

Întreținerea (verificarea, revizia) este obligatorie prin lege și este esențială pentru siguranța, buna funcționare și durata centralei.

La fiecare 24 de luni este obligatorie efectuarea analizei gazelor arse (combustiei) pentru a controla randamentul și emisiile de substanțe poluante. (conform PT-A1).

Toate aceste operațiuni sunt înscrise în livretul aparatului.

Chwilowe Zatrzymanie z powodu nieprawidłowego odprowadzania spalin

Ten system kontrolny blokuje kocioł w przypadku wystąpienia nieprawidłowego odprowadzania spalin. Blokada urządzenia jest czasowa.

jeśli zostały przywrócone prawidłowe warunki działania, podgrzewacz będzie dalej pracował, w przeciwnym wypadku zablokuje się.

UWAGA!

W przypadku wystąpienia błędów w działaniu lub awarii:

- wyłączyć urządzenie
- zamknąć zawór gazu
- skontaktować się z Serwisem lub z wykwalifikowanym technikiem w celu usunięcia nieprawidłowości w odprowadzaniu spalin po uprzednim ustaleniu jej przyczyny.

W przypadku napraw i konserwacji należy używać jedynie oryginalnych części zamiennych i postępować zgodnie z niniejszą instrukcją.

Zabezpieczenie przed zamarzaniem

Jeśli urządzenie jest zainstalowane w miejscu narażonym na mróz, zaleca się opróżnienie go przed zimą.

Zmiana rodzaju gazu

Podgrzewacze naszej produkcji są zaprojektowane zarówno do współpracy z gazem ziemnym, jak i gazem płynnym.

W przypadku, gdyby okazało się konieczne przestawienie urządzenia, należy zwrócić się do technika posiadającego odpowiednie kwalifikacje lub do autoryzowanego przez nas Serwisu Obsługi Technicznej.

Okresowa obsługa i konserwacja

Okresowa obsługa jest istotna dla zapewnienia bezpieczeństwa, dobrego funkcjonowania i trwałości podgrzewacza.

Powinna być dokonywana co 12 miesięcy. Wszystkie te operacje powinny być zarejestrowane w karcie gwarancyjnej urządzenia.

Instrucțiuni tehnice pentru instalare și întreținere (rezervat tehnicienilor autorizați)

Generalități	38
Recomandări (avertizări) pentru instalare	38
Norme de siguranță.....	40
Descrierea produsului	43
Vedere de Ansamblu	43
Dimensiuni.....	44
Distanțe minime pentru instalare	44
Instalare	45
Recomandări pentru prima instalare	45
Locul de instalare	46
Racordarea la gaz	47
Racordarea la rețeaua de apă (hidraulică).....	47
Racorduri hidraulice.....	47
Racordarea la coșul de fum.....	48
Schema electrică.....	49
Punerea în funcțiune	50
Pregătirea pentru punerea în funcțiune	50
Alimentare Electrică.....	50
Alimentare Gaz.....	50
Umplerea instalației cu apă	50
Prima pornire	51
Verificarea reglărilor pe partea de gaz.....	52
Controlul presiunii de alimentare	52
Controlul presiunii maxime la arzător	52
Adaptarea la alt tip de gaz.....	53
Tabel rezumativ transformare gas	53
Sisteme de protecție ale aparatului	54
Tabel de eroare.....	54
Deficiențe de evacuare a fumului	55
Întreținere	56
Instrucțiuni pentru deschiderea carcasei și controlarea interiorului centralei	56
Note generale	57
Proba de funcționare	58
Operațiuni de golire	58
Informații pentru utilizator	58
Eliminarea și reciclarea aparatului.....	59
Placa de timbru caracteristici.....	59
Date tehnice	60
Fișă a produsului	61

Instrukcje techniczne instalowania, okresowej obsługi i konserwacji (Tylko dla wykwalifikowanych techników)

Część ogólna	38
Uwagi do instalatora	38
Normy bezpieczeństwa	40
Opis urządzenia	43
Ogólny widok urządzenia	43
Wymiary.....	44
Minimalne odległości podczas instalowania.....	44
Instalacyjne	45
Uwagi poprzedzające prace instalacyjne	45
Miejsce instalacji.....	46
Przyłączenie gazu	47
Połączenia hydrauliczne.....	47
Widok hydraulicznych końcówek przyłączeniowych..	47
Podłączenie do komina	48
Schemat elektryczny	49
Uruchomienie	50
Przygotowanie urządzenia do pracy.....	50
Zasilanie energią elektryczną	50
Napełnianie obwodu hydraulicznego.....	50
Doprowadzenie gazu.....	50
Pierwsze włączenie	51
Regulacja gazu.....	52
Sprawdzenie ciśnienia zasilania.....	52
Sprawdzenie ciśnienia maksymalnego.....	52
Zbiorcza tabela zmiany rodzaju zasilającego gazu ...	53
Zmiana gazu.....	53
Systemy zabezpieczeń podgrzewacza	54
Zbiorcza tabela kodów błędów	54
Chwilowe Zatrzymanie z powodu nieprawidłowego odprowadzania spalin.....	55
Okresowa obsługa i konserwacja	56
Instrukcja otwierania obudowy podgrzewacza oraz kontroli jego wnętrza.....	56
Uwagi ogólne.....	57
Próba funkcjonowania	58
Operacje opróżniania	58
Informacje dla użytkownika	58
Usuwanie i recykling urządzenia	59
Tabliczka z danymi charakterystycznymi.....	59
Dane techniczne	60
karta produktu.....	61

Recomandări (avertizări) pentru instalare 
Instalația și prima punere în funcțiune (prima pornire) a aparatului trebuie să fie efectuate numai de către personal calificat în conformitate cu normele naționale de instalare în vigoare și cu eventualele dispoziții ale autorităților locale și ale instituțiilor de sănătate publică.

Recomandări (avertizări) pentru instalare

Acest aparat este destinat producerii apei calde pentru uz casnic.

Trebuie să fie racordat la rețeaua de distribuire apă caldă menajeră compatibile cu capacitățile și puterile sale.

Este interzisă folosirea în scopuri diferite de cele specificate. Constructorul nu este responsabil pentru eventualele defecțiuni apărute din cauza folosirii improprie, greșite și neadecvate sau pentru nerespectarea instrucțiunilor din prezentul manual.

Instalația, întreținerea (revizia) și orice altă intervenție trebuie să fie efectuate în conformitate cu normele în vigoare și conform instrucțiunilor furnizate de către constructor.

O instalare greșită poate provoca daune persoanelor, animalelor și lucrurilor și pentru care firma constructoare nu este responsabilă.

Aparatul este furnizat într-un ambalaj de carton, după ce ați scos ambalajul verificați integritatea aparatului și asigurați-vă că elementele furnizate sunt complete. În cazul unor neconformități adresați-vă furnizorului.

Elementele de ambalaj (benzile de plastic, saci de plastic, polistiren expandat, etc.) nu trebuie să fie lăsate la îndemâna copiilor, deoarece sunt surse de pericole.

În cazul defecțiunilor și /sau unei proaste funcționări opriți aparatul, închideți robinetul de gaz, scoateți bateriile și nu încercați să îl reparați singur, adresați-vă personalului calificat.

Înainte de orice întreținere / reparații în aparat, este necesar sa :

- Rotiți butonul în poziția "OFF"
- Închideți robinetul de gaz
- Scoateți bateriile.

Eventualele reparații efectuate, folosind exclusiv piese de schimb originale, trebuie să fie executate doar de tehnicieni calificați. Nerespectarea indicațiilor de mai sus poate compromite siguranța aparatului și pentru aceasta constructorul nu este responsabil.

În cazul lucrărilor sau reviziilor structurilor așezate în apropierea conductelor sau dispozitivelor de evacuare gaze arse și a accesoriilor lor, scoateți aparatul din funcțiune închizând robinetul de gaz și scoatând bateriile. La terminarea lucrărilor puneți personalul calificat să verifice eficiența conductelor sau dispozitivelor.

Prace instalacyjne i pierwsze zapalenie podgrzewacza powinny być powierzone tylko osobom o odpowiednich kwalifikacjach, zgodnie z zaleceniami krajowych norm dotyczących instalacji tego typu urządzeń i w zgodzie z ewentualnymi przepisami władz lokalnych i jednostek odpowiedzialnych za higienę i zdrowie publiczne. 

Uwagi do instalatora

Opisywane urządzenie służy do wytwarzania ciepłej wody do użytku domowego.

Powinno być podłączone do sieci rozprowadzającej ciepłą wodę użytkową o takich parametrach, które odpowiadałyby jego mocy, osiągom i możliwościom technicznym.

Zabronione jest używanie urządzenia do celów innych, niż to zostało wyżej określone. Konstruktor nie odpowiada za ewentualne szkody wynikające z niewłaściwego, błędnego lub nieprzemyślanego użycia urządzenia, a także wyniku z nieprzestrzegania instrukcji zamieszczonych w niniejszej książeczce.

Zainstalowanie, okresowa obsługa, konserwacja i jakiegokolwiek inne prace powinny być wykonywane zgodnie z obowiązującymi normami, przepisami i wskazówkami dostarczonymi przez konstruktora.

Błędnie wykonana instalacja może spowodować szkody u osób, zwierząt i rzeczy, za które producent nie ponosi odpowiedzialności.

Podgrzewacz dostarczany jest w tekturowym opakowaniu, po usunięciu którego należy sprawdzić stan urządzenia, jego kompletność i brak uszkodzeń. W przypadku dostrzeżenia nieprawidłowości, należy zwrócić się do dostawcy.

Elementy opakowania (spinacze, torby plastikowe, pianka polistyrenowa, itp.) nie powinny być pozostawiane w miejscach dostępnych dla dzieci, mogąc być dla nich źródłem zagrożenia.

W przypadku uszkodzenia/lub niewłaściwego funkcjonowania należy wyłączyć urządzenie, zamknąć zawór gazu, wyciągnąć baterie i nie starać się naprawiać samemu, ale zwrócić się do personelu technicznego o odpowiednich kwalifikacjach.

Ewentualne naprawy, przy użyciu wyłącznie oryginalnych części zamiennych, powinny być wykonywane tylko przez techników posiadających odpowiednie kwalifikacje. Brak poszanowania powyższych zasad może wpłynąć na bezpieczeństwo pracy urządzenia i zwalnia jego konstruktora od wszelkiej odpowiedzialności za powstałe szkody.

W przypadku konserwacji lub prac obejmujących struktury znajdujące się w pobliżu kanałów lub innych elementów układów odprowadzania spalin, należy wyłączyć urządzenie, wyciągnąć baterie i zamknąć zawór gazu. Po zakończeniu tego rodzaju prac należy zlecić sprawdzenie skuteczności ciągu odprowadzania spalin osobom o odpowiednich kwalifikacjach technicznych.

Pentru curățarea componentelor externe, închideți aparatul și scoateți bateriile.

Curățați cu o cârpă umezită cu apă și săpun.

Nu folosiți detergenți agresivi, insecticide sau produse toxice. Respectarea normelor în vigoare permite o funcționare sigură, ecologică și o economie de energie.

În cazul folosirii unui kit sau unui opțional trebuie să fie folosite cele originale.

Przed czyszczeniem zewnętrznej obudowy urządzenia należy je wyłączyć i wyciągnąć baterie.

Czyszczenie najlepiej wykonywać przy użyciu wilgotnej szmatki nasyczonej wodą z mydłem.

Nie używać agresywnych detergentów, płynów owadobójczych lub produktów toksycznych. Przestrzeganie obowiązujących norm zapewnia bezpieczną i ekologiczną pracę podgrzewacza, a jednocześnie oszczędza energię.

W przypadku użycia akcesoriów nie znajdujących się w podstawowym wyposażeniu podgrzewacza, należy używać tylko elementów oryginalnych.

ATENȚIE!!



Apa la o temperatură de peste 50 °C provoacă arsuri grave. Verificați întotdeauna temperatura apei înainte de orice utilizare.

ATENȚIE!!



DETECTORUL DE FUM NU TREBUIE MODIFICAT SAU SCOS DIN FUNCȚIUNE PENTRU A NU COMPROMITE FUNCȚIONAREA CORECTĂ A APARATULUI. EVENTUALELE CADERI DE TIRAJ POT PROVOCA REFLUXUL GAZELOR ARSE ÎN ÎNCĂPERE. RISC DE INTOXICARE CU MONOXID DE CARBON.

ATENȚIE



APARATUL POATE FI UTILIZAT NUMAI CU PREZENȚA APEI ÎN SCHIMBĂTORUL DE CĂLDURĂ.

UWAGA!



WODA O TEMPERATURZE POWYŻEJ 50 C MOŻE SPOWODOWAĆ POWAŻNE OPARZENIA.

ZAWSZE SPRAWDŹ TEMPERATURĘ WODY PRZED ROZPOCZĘCIEM KORZYSTANIA Z URZĄDZENIA.

UWAGA!



NIGDY NIE DEMONTUJ, NIE BLOKUJ I NIE MOSTKUJ CZUJNIKA SPALIN!

SŁABY CIĄG KOMINOWY LUB ZAKŁÓCENIA WENTYLACJI POWODUJĄCE WYŁĄCZANIE TEGO CZUJNIKA MOGĄ BYĆ ŹRÓDŁEM ŚMIERTELNEGO ZATRUCIA TLENKIEM WĘGLA.

UWAGA!



URZĄDZENIE MOŻE BYĆ WŁĄCZONE TYLKO PO NAPEŁNIENIU WODĄ.

Norme de siguranță

Legendă simboluri:

Nerespectarea indicațiilor de avertizare prezintă riscul provocării de leziuni, în anumite circumstanțe chiar mortale, pentru persoane. 

Nerespectarea indicațiilor de avertizare prezintă riscul provocării daunelor, în anumite circumstanțe chiar foarte grave, pentru obiecte, plante și animale. 

Instalați aparatul pe un perete solid, nesupus vibrațiilor. 

Zgomot în timpul funcționării

Nu deteriorați, atunci când găuriți peretele, cablurile electrice sau tuburile (conducele) existente

Electrocutare la contactul cu conductorii sub tensiune. Explozii, incendii sau intoxicații din cauza pierderilor de gaz prin conductele deteriorate. 

Deteriorarea instalațiilor deja existente. Inundații din cauza pierderilor de apă prin conductele deteriorate. 

Efectuați conectările electrice cu conductorii cu secțiune adecvată.

Incendiu prin supraîncălzire din cauza trecerii curentului electric în cabluri subdimensionate. 

Protejați tuburile și cablurile de conectare astfel încât să evitați deteriorarea lor.

Electrocutare la contactul cu conductorii sub tensiune. Explozii, incendii sau intoxicații din cauza pierderilor de gaz prin conductele deteriorate. 

Inundații din cauza pierderilor de apă prin conductele deteriorate. 

Asigurați-vă că mediul de instalare și instalațiile la care trebuie să se conecteze aparatul sunt în conformitate cu normele în vigoare.

Electrocutare la contactul cu conductorii sub tensiune, incorect instalați. 

Deteriorarea aparatului din cauza condițiilor improprii de funcționare. 

Folosiți ustensile și aparaturi manuale adecvate uzului (în mod special asigurați-vă că ustensila nu s-a deteriorat și că mânerul este întreg și corect fixat), utilizați-le în mod corect, asigurați-vă că nu vor cădea de la

Normy bezpieczeństwa

Znaczenie symboli:

Brak przestrzegania tego typu zaleceń pociąga za sobą ryzyko uszkodzeń ciała osób, w określonych sytuacjach mogących prowadzić nawet do ich śmierci. 

Brak przestrzegania tego typu zaleceń pociąga za sobą ryzyko uszkodzenia, w określonych sytuacjach także poważnego, przedmiotów, roślin lub zwierząt. 

podgrzewacz powinien zostać zainstalowany na grubej ścianie niepodlegającej wibracjom. 

Głośna praca.

Podczas wiercenia otworów w ścianie uważać, aby nie uszkodzić znajdujących się w niej przewodów elektrycznych i rur.

Porażenie prądem z powodu kontaktu z przewodami pod napięciem. 

Wybuch, pożar lub zatrucie spowodowane ulatnianiem się gazu z uszkodzonych rur. Uszkodzenie istniejących instalacji.

Zalanie budynku spowodowane wyciekami wody z uszkodzonych rur. 

Wykonać połączenia elektryczne przy użyciu przewodów o odpowiednim przekroju.

Pożar wywołany przegrzaniem z powodu przepływu prądu elektrycznego przez przewody o zbyt małym przekroju. 

Chronić przewody rurowe i elektryczne przed uszkodzeniem.

Porażenie prądem z powodu kontaktu z przewodami pod napięciem. 

Wybuch, pożar lub zatrucie spowodowane ulatnianiem się gazu z uszkodzonych rur. Zalanie budynku spowodowane wyciekami

wody z uszkodzonych rur. 

Sprawdzić, czy pomieszczenie, w którym ma zostać zainstalowany kocioł oraz instalacje, do których ma on zostać podłączony, są zgodne z obowiązującymi przepisami.

Porażenie prądem spowodowane kontaktem z niewłaściwie podłączonymi przewodami elektrycznymi. 

Wybuch, pożar lub zatrucie spowodowane niewłaściwą wentylacją lub nieskutecznym odprowadzaniem spalin. 

Uszkodzenie podgrzewacza spowodowane pracą w nieodpowiednich warunkach.

Używać narzędzi i przyrządów odpowiednich do tego rodzaju prac (w szczególności upewnić się, że narzędzia nie są uszkodzone i mają

Înălțime, după utilizare puneți-le la locul lor.

Leziuni din cauza proiectărilor de schije sau de fragmente, inhalare praf, lovituri, tăieri, înțepături, zgârieturi. 

Deteriorarea aparatului sau obiectelor din jurul acestuia din cauza proiectării schijelor, loviturilor, tăieturilor. 

Asigurați-vă că scările portabile sunt bine sprijinite (sunt stabile), că sunt rezistente, că treptele sunt întregi și nu sunt alunecoase, că nu vor fi mutate cu cineva pe ele, că cineva le supraveghează.

Leziuni din cauza căderilor de la înălțime sau din cauza tăieturilor (scări duble). 

Asigurați-vă că scările castel sunt bine sprijinite (sunt stabile), că sunt rezistente, că treptele sunt întregi și nu sunt alunecoase, că au balustrade de-a lungul rampei și parapete pe platformă.

Leziuni din cauza căderilor de la înălțime. 

Asigurați-vă că în cazul efectuării lucrărilor la o anumită înălțime (în general, mai mult de doi metri peste nivel) au fost prevăzute bare de susținere (parapete) în zona de lucru sau centuri de siguranță individuale apte să prevină căderea, că în spațiul parcurs la o eventuală cădere nu există obstacole periculoase, că eventual impact va fi atenuat de suprafețe de oprire semirigide sau deformabile.

Leziuni din cauza căderilor de la înălțime. 

Asigurați-vă că locul de muncă dispune de condiții igienice și sanitare adecvate în ceea ce privește iluminatul, ventilarea, soliditatea.

Leziuni provocate de loviri, împiedicări etc. 

Protejați aparatul și zonele din apropierea locului de muncă cu material adecvat.

Deteriorarea aparatului sau obiectelor din jurul acestuia din cauza proiectării schijelor, loviturilor, tăieturilor. 

Manevrați aparatul cu protecțiile adecvate, cu grijă și precauție maximă.

Deteriorarea aparatului sau obiectelor din jurul acestuia din cauza loviturilor, tăieturilor, zdrobirilor. 

În timpul lucrărilor dotați-vă cu echipamentul individual de protecție adecvat.

Leziuni din cauza proiectărilor de schije sau de fragmente, inhalare praf, lovituri, tăieri, înțepături, zgârieturi, zgomot, vibrații. 

dobrze przymocowany uchwyt). Posługiwać się nimi we właściwy sposób, zabezpieczyć je przed ewentualnym upadkiem, a po zakończeniu pracy odłożyć na odpowiednie miejsce.

Obrażenia spowodowane odpryskami, wdychaniem pyłów, uderzeniem, skaleczeniem, ukłuciem, a także otarciami naskórka. 

Uszkodzenie podgrzewacza lub znajdujących się w pobliżu przedmiotów przez odpryski bądź uderzenie. 

Upewnić się, że drabina przenośna jest ustawiona stabilnie, że jest wystarczająco wytrzymała oraz że jej stopnie nie są uszkodzone ani śliskie. Nie przesuwaj drabiny, gdy ktoś na niej stoi. Podczas wykonywania prac na drabinie zapewnić sobie pomoc innej osoby.

Obrażenia spowodowane upadkiem z dużej wysokości lub złożeniem się drabiny. 

Sprawdzić, czy rusztowanie jest stabilne i wystarczająco wytrzymałe, czy jego stopnie nie są uszkodzone ani śliskie, a także czy jest ono wyposażone w poręcz wzdłuż schodów i barierkę na spoczniku.

Obrażenia na skutek upadku. 

Upewnić się, że w trakcie prac wykonywanych na wysokości (zazwyczaj przy różnicy poziomów przekraczającej dwa metry) w strefie pracy będą stosowane barierki lub uprząż asekuracyjna zabezpieczająca przed upadkiem. Przestrzeń, w której mogłoby dojść do upadku, musi być wolna od niebezpiecznych przedmiotów, a strefa ewentualnego upadku musi być odpowiednio zabezpieczona (miękka, elastyczna powierzchnia).

Obrażenia na skutek upadku. 

Sprawdzić, czy w miejscu pracy zapewniono odpowiednie warunki higieniczno-sanitarne w zakresie oświetlenia, wentylacji i stabilności.

Obrażenia spowodowane uderzeniami, potknięciami itp. 

Odpowiednio zabezpieczyć urządzenie i przestrzeń w pobliżu miejsca pracy.

Uszkodzenie podgrzewacza lub znajdujących się w pobliżu przedmiotów przez odpryski bądź uderzenie. 

Przestawiać i przenosić urządzenie delikatnie, przy zachowaniu należytej ostrożności.

Uszkodzenie podgrzewacza lub znajdujących się w pobliżu przedmiotów w wyniku uderzenia, nacięcia lub zgniecenia. 

Organizați dezmembrarea materialului și aparaturilor astfel încât manevrarea acestora să fie ușoară și sigură, evitând grămezile care pot provoca căderi sau prăbușiri.

Deteriorarea aparatului sau obiectelor din jurul acestuia din cauza loviturilor, tăieturilor, zdrobirilor. 

Operațiunile în interiorul aparatului trebuie să fie efectuate cu maximă precauție astfel încât să se evite contactele bruște cu părțile ascuțite.

Leziuni din cauza tăierilor, înțepăturilor, zgârieturilor. 

Faceți operabile toate funcțiile de siguranță și control pe care le necesită o intervenție la aparat și, înainte de punerea în funcțiune, asigurați-vă că ele funcționează corect.

Explozii, incendii sau intoxicații din cauza scurgerilor de gaz sau din cauza unei evacuări a fumului necorespunzătoare. 

Deteriorarea sau blocarea aparatului din cauza funcționării necontrolate. 

Goliți componentele care ar putea conține apă caldă, activând evacuările respective, înainte de manevrarea lor.

Leziuni din cauza arsurilor. 

Efectuați îndepărtarea depunerilor de calcar de pe componente respectând specificațiile din fișa de siguranță a produsului utilizat; în plus aerisiți încăperea, folosiți echipament de protecție adecvat și evitați amestecarea cu produse diverse, protejând aparatul și obiectele din jur.

Leziuni din cauza contactului pielii și ochilor cu substanțe acide, inhalare sau ingestie de agenți chimici nocivi. 

Deteriorarea aparatului sau obiectelor din jurul lui din cauza coroziunii la substanțe acide. 

În cazul în care se simte miros de ars sau se vede fum ieșind din aparat, deschideți ferestrele și anunțați tehnicianul.

Leziuni personale datorate arsurilor, inhalării de fum, intoxicațiilor. 

Na czas prac założyć odpowiedni kombinezon. Stosować sprzęt ochronny.

Obrażenia spowodowane odpryskami, wdychaniem pyłów, uderzeniem, skaleczeniem, ukłuciem, a także otarciami naskórka, hałasem i wibracjami. 

Ułożyć materiały i narzędzia w taki sposób, aby zapewnić pracownikom możliwość łatwego i bezpiecznego przemieszczania się. Nie układać materiałów i narzędzi w sterty, które łatwo mogą się obsunąć.

Uszkodzenie podgrzewacza lub znajdujących się w pobliżu przedmiotów w wyniku uderzenia, nacięcia lub zgniecenia. 

Wszelkie prace wewnątrz podgrzewacza powinny być wykonywane ostrożnie i delikatnie, ponieważ niektóre elementy mają ostro zakończone krawędzie.

Obrażenia w wyniku ukłucia, a także przecięcia lub otarcia naskórka. 

Przed uruchomieniem podgrzewacza podłączyć powtórnie wszystkie urządzenia zabezpieczające i kontrolne odłączone podczas prowadzonych prac.

Wybuch, pożar lub zatrucie spowodowane ulatnianiem się gazu lub nieskutecznym odprowadzaniem spalin. 

Uszkodzenie lub zablokowanie podgrzewacza spowodowane brakiem kontroli jego działania. 

Usunąć kamień kotłowy z instalacji, stosując się do instrukcji załączonej do użytego środka do usuwania kamienia kotłowego. Podczas usuwania kamienia kotłowego często wietrzyć pomieszczenie, używać odzieży ochronnej, unikać mieszania ze sobą różnych środków, a także zabezpieczyć kocioł i sąsiadujące z nim przedmioty.

Obrażenia spowodowane kontaktem skóry lub oczu z kwasami, a także wdychaniem lub połknięciem szkodliwych substancji chemicznych. 

Uszkodzenie podgrzewacza i znajdujących się w pobliżu przedmiotów w wyniku korozji wywołanej kwasami. 

Jeśli wyczuwalny jest zapach spalenizny lub z podgrzewacza wydostaje się dym, odłączyć urządzenie od instalacji elektrycznej, zamknąć zawór dopływu gazu, otworzyć okna i wezwać wykwalifikowanego pracownika serwisu.

Urazy spowodowane oparzeniami, wdychaniem spalin, zatruciem. 

Vedere de Ansamblu

Ogólny widok urządzenia

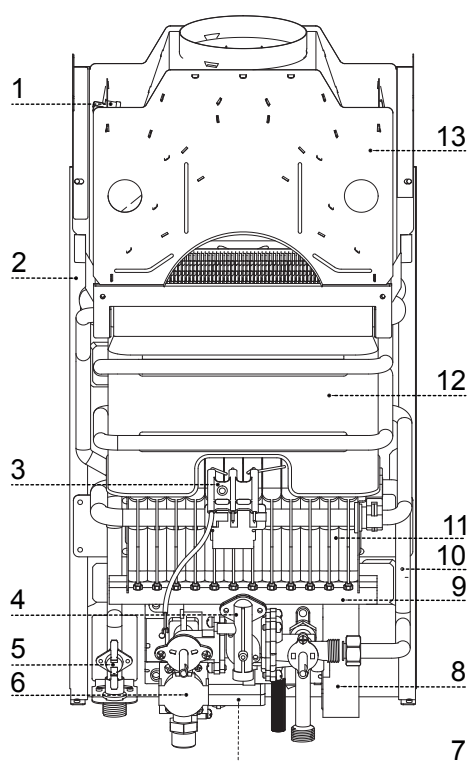

Legenda

1. Sonda de fum
2. Cadru metalic
3. Electrod de aprindere si relevare flacara
4. Teava de gaz
5. Termostat supratemperatură
6. Valva gaz-apă
7. Cutie baterie
8. Cutie placa electronica
9. Rampa gaz
10. Țeava de apă de intrare
11. Arzator
12. Schimbator
13. Colector de fum

Opis:

1. Sonda spalin
2. Rama
3. Elektroda zapłonowa i jonizacyjna
4. Przewód gazowy
5. Termostat przegrzewu
6. Zawór gazowy/wody
7. Skrzynka baterii
8. Główny moduł elektroniczny
9. Kolektor gazu
10. Rura wlotowa wody
11. Palnik
12. Wymiennik ciepła
13. Okap spalin

Vedere de Ansamblu

Ogólny widok urządzenia

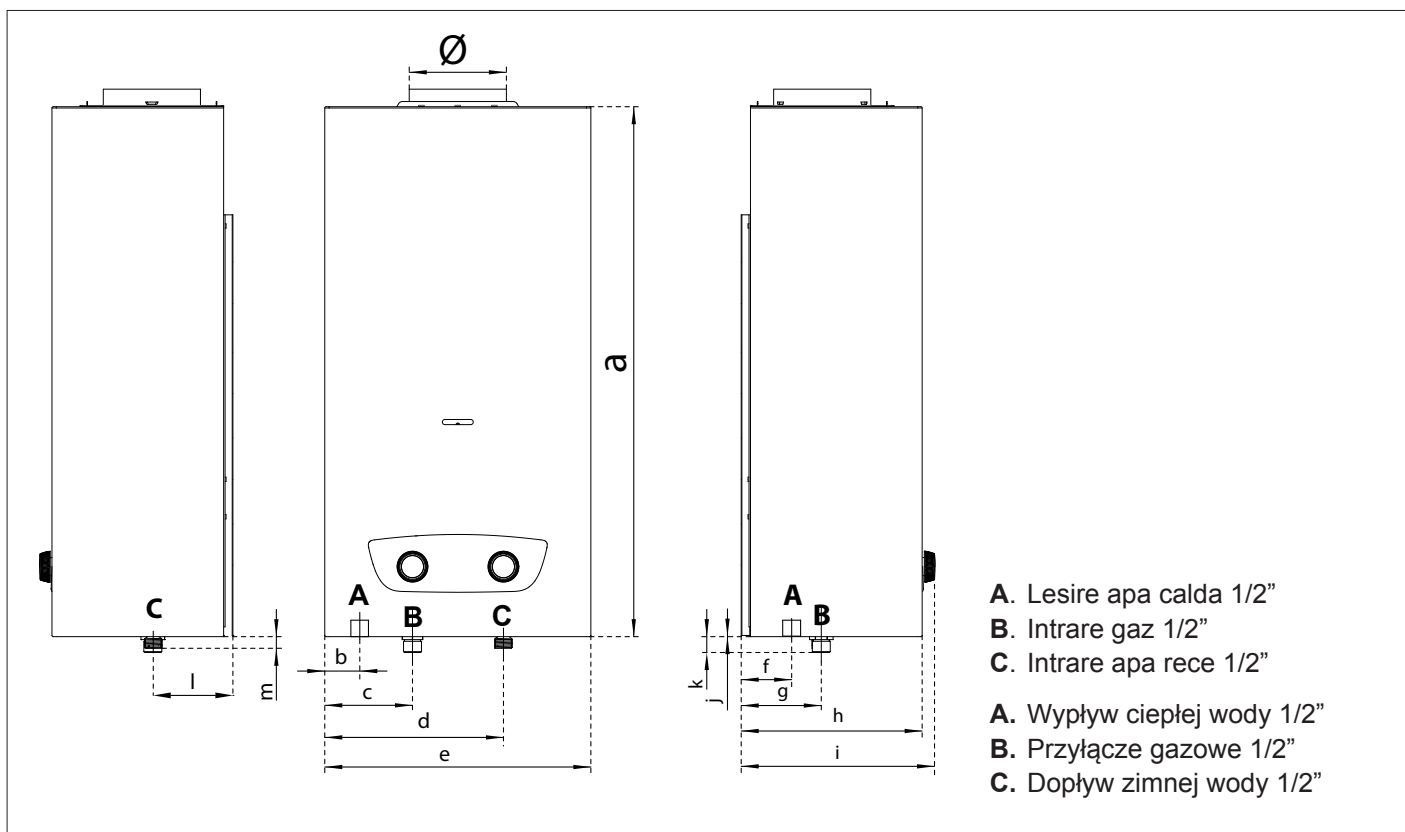

Model Modello	Ø	a	b	c	d	e	f	g	h	i	j	k	l	m	Greutate / waga	
															brut całkowity	net czysty
11L	113	617	40,8	102	208	310	58,8	93,3	210,8	255,2	0,6	18,5	92,8	13,6	11,6	10,2
14 L	132		70	132	238	370									10,6	13,0

Distanțe minime pentru instalare

Pentru a permite o desfășurare ușoară a operațiunilor de întreținere (revizii) la aparat, este necesar să se respecte distanțele minime indicate în schemă.

Așezați aparat în conformitate cu regulile tehnice, folosind o nivelă cu bulă.

Minimalne odległości podczas instalowania

Aby zapewnić łatwy dostęp do urządzenia podczas wszelkich prac związanych z obsługą podgrzewacza, konieczne jest zapewnienie wokół niego wolnego miejsca przynajmniej w minimalnej odległości, jak to widać na schemacie. Umieścić podgrzewacz na przeznaczonym dla niego miejscu zgodnie ze wszystkimi regulami i zasadami, używając przy tym poziomicy.

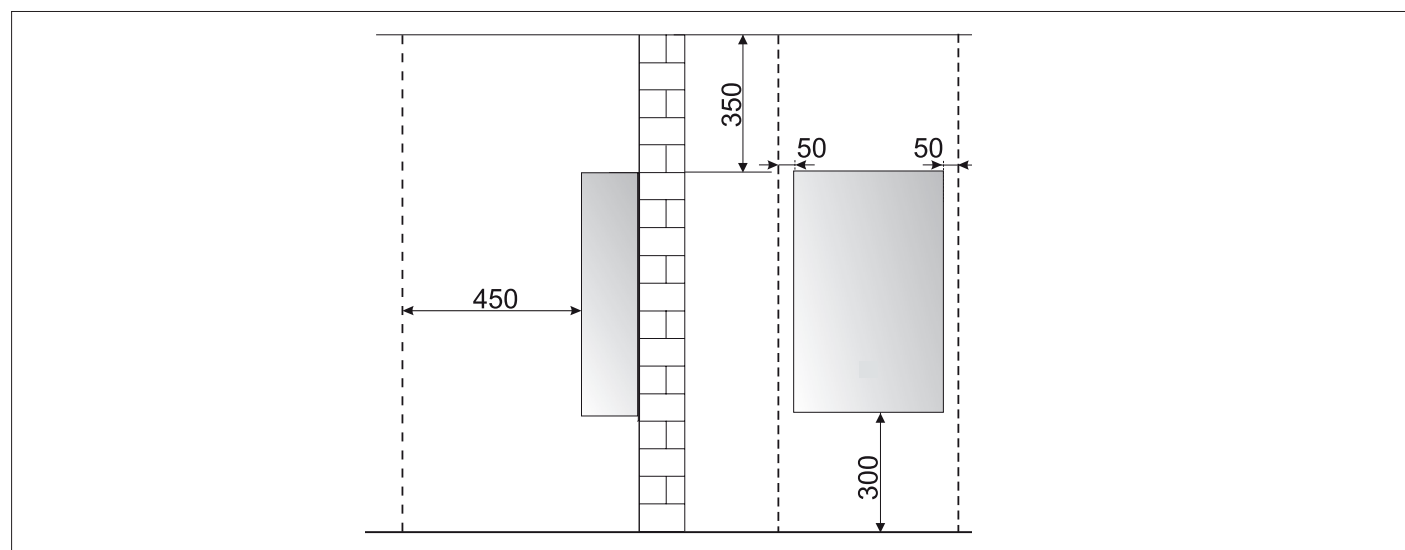

Recomandări pentru prima instalare

Aparatul servește pentru încălzirea apei la o temperatură mai mică decât temperatura de fierbere.

Acesta trebuie să fie racordat la o rețea de apă menajeră, ambele dimensionate în conformitate cu prestațiile și cu puterea centralei.

Înainte de a racorda centrala este necesar:

- să efectuați o spălare atentă a conductelor instalațiilor pentru a îndepărta eventualele reziduuri de la filetare, de la sudură sau murdăriile care pot compromite corectă funcționare a centralei;
- să verificați pregătirea (dotarea) echipamentului pentru funcționarea cu tipul de gaz disponibil (citiți cele prezentate pe eticheta ambalajului și pe placa de timbru cu caracteristicile echipamentului);
- să verificați ca nu cumva coșul de evacuare gaze arse (fum) să fie întrerupt (gâtuit) și ca nu cumva să fie racordate și alte evacuări de la alte aparate, cu excepția cazului în care acest lucru s-a realizat pentru a servi mai mulți utilizatori conform celor prevăzute de Normele în vigoare;
- să verificați, în cazul racordării la coșuri de fum deja existente, dacă acestea sunt perfect curățate și să nu prezinte resturi de zgură, deoarece eventuala desprindere a acestora ar putea obstrucționa trecerea gazelor arse (fumului) determinând situații periculoase;
- să verificați, în cazul racordării la coșuri de fum neadecvate, dacă acestea au fost intubate;
- în prezența apelor cu o duritate foarte ridicată, va exista riscul de acumulare de calcar având ca și consecință diminuarea eficienței componentelor centralei.

La aparatele de tip **B11bs** (aparate cu cameră deschisă prevăzute pentru a fi racordate la un coș de fum exterior încăperii; aerul necesar combustiei este preluat direct din încăperea unde este montat cazanul) evacuarea fumului se realizează prin tiraj natural.

ACEST TIP DE CAZAN NU POATE FI INSTALAT ÎNTR-O ÎNCĂPERE CARE NU ESTE VENTILATĂ CORESPUNZĂTOR.

Cazanul trebuie instalat pe un perete întreg și fix, astfel încât să nu permită accesul la părțile electrice sub tensiune prin intermediul deschiderii posterioare a cadrului de fixare.

Pentru a nu compromite funcționarea normală a aparatului, ambientul în care este instalat aparatul trebuie să corespundă din punct de vedere al temperaturilor limită de funcționare și trebuie să fie protejat de agenșii atmosferici. Aparatul este conceput pentru montare pe perete și trebuie să fie instalat pe un perete adecvat care să suporte greutatea acestuia.

Pentru realizarea unui spațiu tehnic este necesară respectarea distanțelor minime ce garantează accesibilitatea la părțile interne ale cazanului.

Uwagi poprzedzające prace instalacyjne

Podgrzewacz przeznaczony jest do ogrzewania wody do temperatury niższej niż punkt wrzenia.

Jest on zaprojektowany do współpracy z siecią rozprowadzającą ciepłą wodę użytkową. W obydwu tych przypadkach parametry przyłączonych sieci powinny odpowiadać mocy i wydajności podgrzewacza.

Przed połączeniem podgrzewacza należy:

- przemyć starannie rury instalacji usuwając ewentualne resztki po gwintowaniu, spawaniu lub inne zanieczyszczenia, które mogłyby wpływać w jakikolwiek sposób na prawidłowe funkcjonowanie podgrzewacza;
- sprawdzić, czy podgrzewacz jest przystosowany do rodzaju gazu, jaki jest do dyspozycji (przeczytać odpowiednie dane na ten temat na etykiecie opakowania i na tabliczce znamionowej z parametrami podgrzewacza);
- sprawdzić, czy przewód kominowy jest drożny i czy nie zostały do niego podłączone inne urządzenia oprócz przypadków, kiedy zostałyby specjalnie wykonane, aby obsługiwać większą liczbę użytkowników, co wiąże się ze spełnieniem wymagań odpowiednich obowiązujących norm;
- w przypadku podłączenia podgrzewacza do przewodów kominowych używanych wcześniej, należy sprawdzić, czy są one dobrze wyczyszczone i nie zawierają złożeń sadzy lub innych pozostałości, których odpadnięcie mogłoby zakłócić proces odprowadzania spalin, prowadząc do sytuacji niebezpiecznych;
- jeśli wykorzystuje się przewody kominowe nie odpowiadające wymaganiom, należy sprawdzić, czy wewnątrz nich umieszczone zostały dodatkowe kanały odprowadzające spaliny, które z kolei spełniają wymagania bezpiecznego użytkowania;
- zwrócić uwagę na twardość wody, której zbyt duża wartość będzie powodowała ryzyko osadzania się kamienia kotłowego, co w konsekwencji zmniejszy skuteczność działania poszczególnych komponentów podgrzewacza.

Wszystkie urządzenia typu **B11bs** (urządzenia z otwartą komorą spalania przewidziane są do podłączenia z instalacją kominową w celu odprowadzenia spalin na zewnątrz pomieszczenia; zasilanie powietrzem procesu spalania odbywa się bezpośrednio z pomieszczenia w którym zainstalowany jest podgrzewacz).

Odprowadzenie spalin odbywa się przy pomocy naturalnego ciągu kominowego.

TEGO TYPU PODGRZEWACZ NIE MOŻE BYĆ ZAINSTALOWANY W POMIESZCZENIU, KTÓRE NIE POSIADA WENTYLACJI, ODPOWIEDNIO DOSTOSOWANEJ DO PRZEPISÓW.

Podgrzewacz musi być zainstalowany na pełnej, nieruchomej ścianie, umożliwiającą łatwe podłączenie zasilania elektrycznego poprzez wejście w tylnej części urządzenia.

Dla prawidłowego i sprawnego funkcjonowania podgrzewacza, temperatury panujące w pomieszczeniu, w którym jest on zainstalowany, muszą odpowiadać założonym zakresom oraz powinno ono być zabezpieczone przed oddziaływaniem czynników atmosferycznych.

W trakcie organizacji miejsca instalacji podgrzewacza należy przestrzegać okreoelonych, minimalnych odległości od ścian co zagwarantuje dostęp do urządzenia.

ATENȚIE!!

ÎN APROPIEREA APARATULUI NU TREBUIE SĂ EXISTE OBIECTE INFLAMABILE. ASIGURAȚI-VĂ CĂ AMBIENTUL DE INSTALARE ȘI INSTALAȚIILE LA CARE TREBUIE SĂ FIE RACORDAT APARATUL SUNT ÎN CONFORMITATE CU NORMELE ÎN VIGOARE. DACĂ ÎN ÎNCĂPEREA DE INSTALARE ESTE PRAF ȘI/SAU SUNT VAPORI AGRESIVI, APARATUL TREBUIE SĂ FUNCȚIONEZE ÎN MOD INDEPENDENT FAȚĂ DE AERUL DIN ÎNCĂPERE.

ATENȚIE!!

INSTALAREA ȘI PRIMA APRINDERE (PORNIRE) ALE APARATULUI TREBUIE SĂ FIE EFECTUATE DE CĂTRE PERSONALUL CALIFICAT ÎN CONFORMITATE CU NORMELE NAȚIONALE DE INSTALARE, ÎN VIGOARE ȘI CONFORM EVENTUALELOR PREVEDERI ALE AUTORITĂȚILOR LOCALE ȘI ALE INSTITUȚIILOR DE SĂNĂTATE PUBLICĂ.

UWAGA!

W POBLIŻU PODGRZEWACZA NIE POWINIEN ZNAJDOWAĆ SIĘ ŻADEN PRZEDMIOT ŁATWOPALNY. NALEŻY UPEWNIĆ SIĘ, CZY POMIESZCZENIE, GDZIE MA BYĆ ZAINSTALOWANY SAM PODGRZEWACZ, A TAKŻE INSTALACJA GRZEWCA, DO KTÓREJ MA BYĆ PODŁĄCZONY, SĄ ZGODNE Z OBOWIĄZUJĄCYMI NORMAMI. JEŚLI W POMIESZCZENIU ZAINSTALOWANIA PODGRZEWACZA MOGĄ POJAWIAĆ SIĘ PYŁY I/LUB AGRESYWNE OPARY, POWINIEN ON DZIAŁAĆ NIEZALEŻNIE OD POWIETRZA DOSTĘPNEGO W TYM POMIESZCZENIU.

UWAGA!

PRACE INSTALACYJNE, PIERWSZE ZAPALENIE PODGRZEWACZA, JEGO OKRESOWA OBSŁUGA I KONSERWACJA, A TAKŻE NAPRAWY, MOGĄ BYĆ POWIERZONE TYLKO OSOBOM O ODPOWIEDNIH KWALIFIKACJACH, ZGODNIE Z ZALECENIAMI KRAJOWYCH NORM DOTYCZĄCYCH INSTALACJI TEGO TYPU URZĄDZEŃ I W ZGODZIE Z EWENTUALNYMI PRZEPISAMI WŁADZ LOKALNYCH I JEDNOSTEK ODPOWIEDZIALNYCH ZA HIGIENĘ I ZDROWIE PUBLICZNE.

Locul de instalare

Alegerea locului de instalare a dispozitivului trebuie să fie în conformitate cu prevederile și reglementările în vigoare.

Aparatul trebuie să fie instalat în POZITIE VERTICALA PERFECTA.

Aparatul nu poate fi instalat în apropierea unei surse de căldură. Nu instalați aparatul în locuri în care temperatura poate scădea la 0 °C.

Pentru instalare în interiorul mobilierului, considerăm că temperatura maximă a mantalei aparatului este mai mică de 85 °C și trebuie respectate distanțele minime necesare pentru întreținere.

Miejsce instalacji.

Miejsce instalacji musi być zgodne z aktualnie obowiązującymi przepisami i normami.

Urządzenie należy zainstalować w idealnie pionowej pozycji.

Nie należy instalować urządzenia w pobliżu źródeł ciepła a także w pomieszczeniach narażonych na spadki temperatury poniżej zera.

Przy instalacji w pobliżu mebli należy wziąć pod uwagę, iż obudowa podgrzewacza może nagrzewać się do 85 C - należy również zachować odpowiednie odległości umożliwiające serwisowanie urządzenia.

Racordarea la gaz

Aparatul a fost proiectat pentru a utiliza gaze ce aparțin categoriilor prezentate în următorul tabel:

Națiunea	Modelul	Categoria
RO	FAST R X ONM 11 EU FAST R X ONM 14 EU	I12H3+

Asigurați-vă cu ajutorul plăcii de timbru așezate pe ambalaj și pe aparat, că acesta este destinat țării în care va trebui să fie instalat, că, de asemenea, categoria de gaz pentru care aparatul a fost proiectat corespunde uneia dintre categoriile admise de țara de destinație.

Conductele de racordare gaz trebuie să fie realizate și dimensionate conform celor prevăzute de Normele specifice și în baza puterii maxime a aparatului; asigurați-vă și de corecta dimensionare și de racordarea robinetului de interceptare.

Înainte de instalare se recomandă o curățare atentă a conductelor de gaz pentru a îndepărta eventualele reziduuri care ar putea compromite funcționarea aparatului.

Este necesar să se verifice dacă gazul distribuit corespunde gazului pentru care a fost prevăzut aparatul (a se vedea placa de timbru de pe aparat).

În plus, este important să se verifice dacă presiunea gazului (metan sau GPL) ce urmează a fi utilizat pentru alimentarea aparatului, în cazul în care este insuficientă, ar putea duce la reducerea puterii generatorului cu consecințe neplăcute asupra utilizatorului.

Racordarea la rețeaua de apă (hidraulică)

În figură sunt reprezentate racordurile pentru racordarea centralei la rețeaua de apă (hidraulică) și la instalația de gaz.

Fiți atenți ca presiunea maximă a rețelei de apă să nu depășească 10 bar, în caz contrar este necesară instalarea unui reductor de presiune.

Verificați ca presiunea minimă să nu fie mai mică de 0,2 mbar.

Racorduri hidraulice

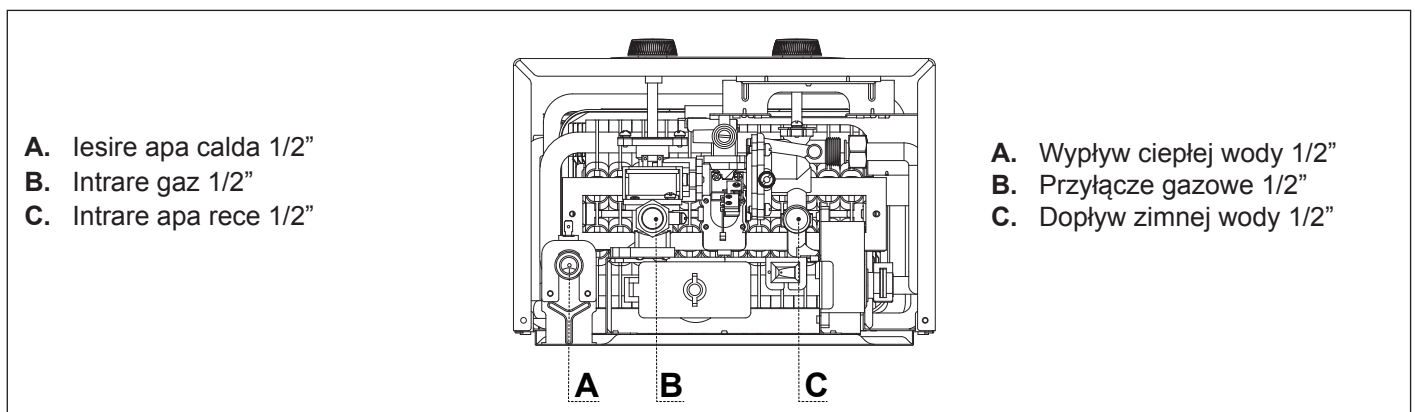

- A. Iesire apa calda 1/2"
- B. Intrare gaz 1/2"
- C. Intrare apa rece 1/2"

- A. Wyływ ciepłej wody 1/2"
- B. Przyłącze gazowe 1/2"
- C. Dopływ zimnej wody 1/2"

Przyłączenie gazu

Podgrzewacz został zaprojektowany do korzystania z gazu należącego do jednej z konkretnych kategorii, jak to pokazano w tabeli poniżej:

KRAJ	MODEL	KATEGORIA
PL	FAST R X ONM 11 EU FAST R X ONM 14 EU	I12H3+

Należy przeczytać tabliczki znamionowe umieszczone na opakowaniu i na samym urządzeniu i upewnić się, czy podgrzewacz w danej wersji jest przeznaczony do kraju, w którym ma być zainstalowany, a także czy kategoria gazu, do którego został przystosowany w trakcie projektowania, odpowiada jednej z kategorii dostępnych w kraju przeznaczenia.

Sposób wykonania rur do podłączenia gazu i ich wymiary powinny być dobrane zgodnie ze specjalistycznymi Normami odpowiednio do maksymalnej mocy podgrzewacza, zapewniając przy tym odpowiednie wymiary i właściwy sposób podłączenia zaworu odcinającego dopływ gazu.

Zaleca się dokładne wyczyszczenie rur przed ich zainstalowaniem, usuwając z nich ewentualne pozostałości montażowe, które mogłyby wpływać na prawidłowe funkcjonowanie podgrzewacza.

Konieczne jest ostateczne sprawdzenie, czy dostarczany gaz odpowiada temu, do którego został przystosowany podgrzewacz (patrz tabliczka z danymi umieszczona na podgrzewacza).

Ważne jest również sprawdzenia ciśnienia gazu (zarówno metanowego jak i płynnego), jaki będzie stosowany do zasilania podgrzewacza. Niedostateczne ciśnienie gazu może zmniejszyć moc wytwornicy ciepła z kłopotliwymi następstwami dla użytkownika.

Połączenia hydrauliczne

Na rysunku przedstawione są końcówki do połączeń hydraulicznych i do przyłączenia gazu do podgrzewacza. Sprawdzić, czy maksymalne ciśnienie w sieci wodociągowej nie przekracza 10 barów. Gdyby tak było, konieczne jest zainstalowanie reduktora ciśnienia.

Upewnij się, że ciśnienie minimalne wynosi nie mniej niż 0,2 bara

Widok hydraulicznych końcówek przyłączeniowych

Dispozitivul are o intrare cu filtru "G" pentru apă rece. În caz de mizerie în apă procedați periodic la curățirea filtrului.

IMPORTANT!

Nu folosiți aparatul fără filtru.

IMPORTANT!

Dacă aparatul este instalat într-o zonă cu apă dură (>200 mg/l) este necesar de a instala o instalație de dedurizare a apei pentru a limita cantitatea de calcar în schimbătorul de căldură. Garanția nu acoperă daunele cauzate de calcar.

Racordarea la coșul de fum

Instalarea cosului de fum trebuie să fie efectuată în conformitate cu reglementările în vigoare și instrucțiunile furnizate de producător.

La varianta instalației de tip B este necesar ca spațiul în care aparatul este instalat trebuie să fie aerisit prin aport de aer conform cu normativele în vigoare.

În instalarea unui sistem de evacuare trebuie să se acorde o atenție deosebită garniturilor pentru a preveni infaltrarea de fum în circuitul de aer.

Verificați evacuarea corectă a gazelor de ardere măsurând conținutul în CO₂, la puterea termică nominală a aparatului. Această valoare nu trebuie să depășească limita indicată în tabela cu DATE TEHNICE.

În caz contrar, controlați eficacitatea sistemului de evacuare. Dacă nu e posibil să aduceți valoarea de CO₂ la limitele admise (vezi DATE TEHNICE), nu puneți în funcțiune aparatul.

Urządzenie wyposażone jest w filtr na wejściu zimnej wody G. Okresowo należy czyścić filtr.

WAŻNE!

Nie włączać urządzenia bez filtra!

WAŻNE!

Jeśli urządzenie pracuje podgrzewając wodę o znacznej twardości (> 200 mg/l) konieczne jest zastosowanie zmiękczenia wody w celu ograniczenia zjawiska osadzania się kamienia kotłowego w wymienniku ciepła.

Gwarancja nie obejmuje uszkodzeń związanych z tym zjawiskiem.

Podłączenie do komina

Podgrzewacz musi być podłączony do komina spalinowego w sposób zgodny ze wszystkimi aktualnie obowiązującymi przepisami.

Urządzenie typu B musi być instalowane w pomieszczeniach posiadających odpowiednią wentylację zgodną z normami.

Podczas montażu systemu kominowego należy upewnić się co do jego szczelności.

Zkontrolujcie správnost odvádění spalin měřením obsahu CO₂ při jmenovitém tepelném výkonu. Tato hodnota nesmí být vyšší, než je hodnota uvedená v tabulce Technických údajů. Když je hodnota vyšší, nechte zkontrolovat účinnost systému odvádění kouře.

V případě, že není možné upravit hodnotu CO₂ na úroveň uvedenou v tabulce Technických údajů, neuvádějte zařízení do chodu.

ATENȚIE!!



DETECTORUL DE FUM NU TREBUIE MODIFICAT SAU SCOS DIN FUNCȚIUNE PENTRU A NU COMPROMITE FUNCȚIONAREA CORECTA A APARATULUI. EVENTUALELE CADERI DE TIRAJ POT PROVOCA REFLUXUL GAZELOR ARSE ÎN INCAPERE. RISC DE INTOXICARE CU MONOXID DE CARBON .

UWAGA!



NIGDY NIE DEMONTUJ, NIE BLOKUJ I NIE MOSTKUJ CZUJNIKA SPALIN! SŁABY CIĄG KOMINOWY LUB ZAKŁÓCENIA WENTYLACJI POWODUJĄCE WYŁĄCZANIE TEGO CZUJNIKA MOGĄ BYĆ ŹRÓDŁEM ŚMIERTELNEGO ZATRUCIA TLENKIEM WĘGLA.

Schema electrică

Schemat elektryczny

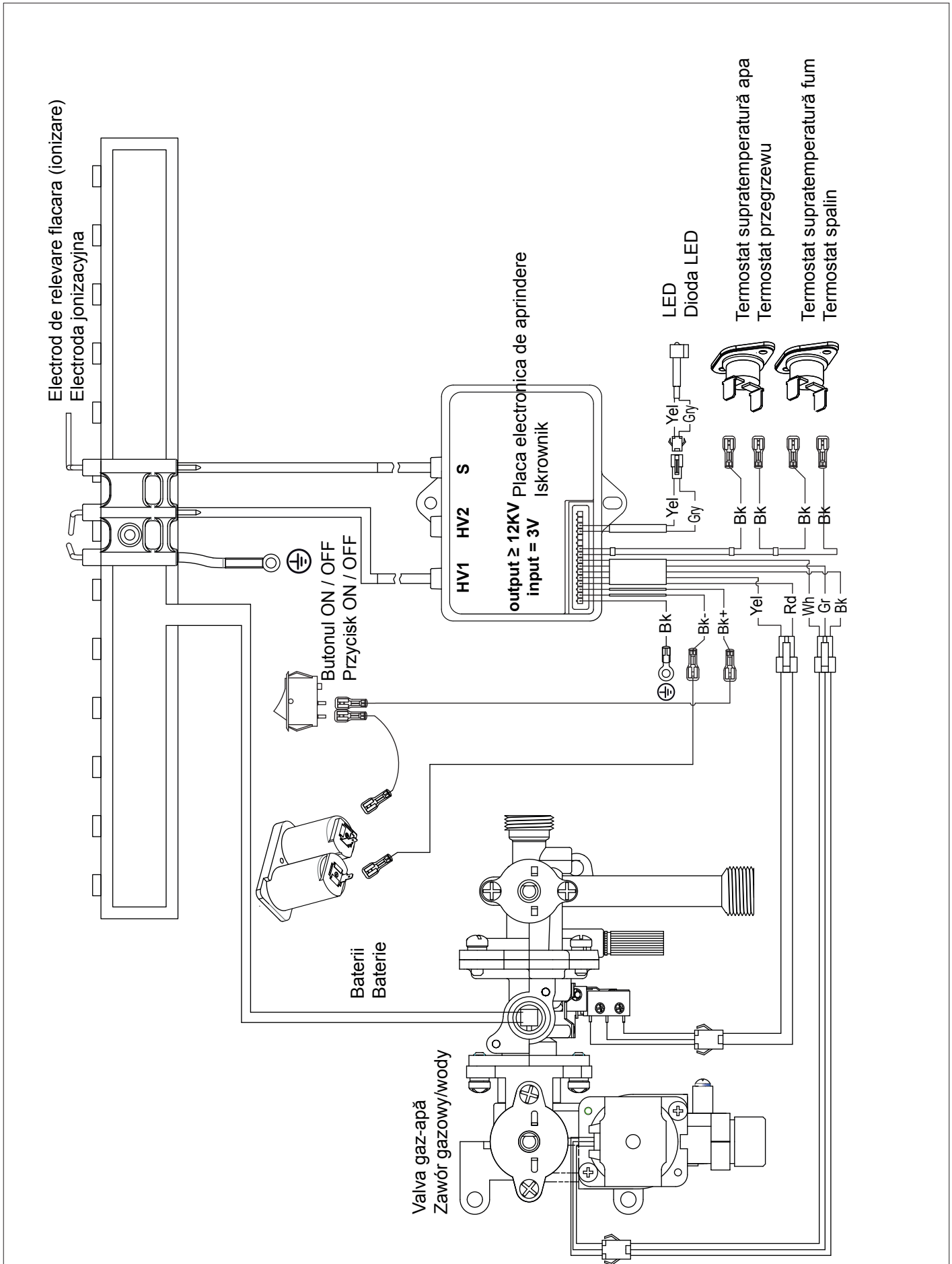

Pregătirea pentru punerea în funcțiune

Pentru a garanta siguranța și buna funcționare a aparatului, punerea în funcțiune trebuie să fi e efectuată de către un tehnician calificat și care să fi e autorizat de lege, în acest sens.

La prima pornire trebuie să efectuați o verificare a setărilor de gaz.

Alimentarea Electrică

- Introduceți bateriile corect, respectând polaritatea.

Przygotowanie urządzenia do pracy

Żeby zagwarantować sprawne i niezawodne funkcjonowanie, pierwsze uruchomienie podgrzewacza powinno być powierzone technikowi o odpowiednich kwalifikacjach, posiadającemu w dodatku odpowiednie uprawnienia przewidziane prawem.

Konieczne jest sprawdzenie ustawień regulacji gazu przy pierwszym uruchomieniu urządzenia

Zasilanie energią elektryczną

- Zainstalować baterie zgodnie z polaryzacją

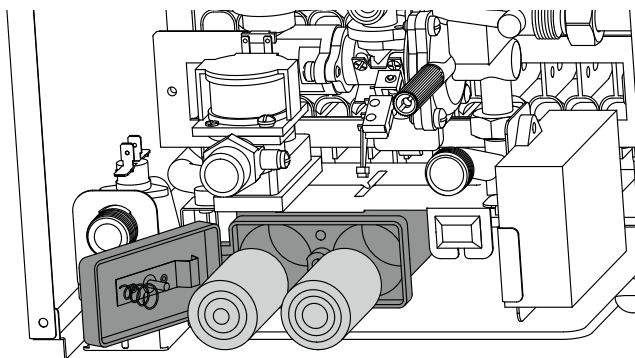
**Umplerea instalației cu apă**

Procedați după cum urmează:

- Deschideți treptat robinetul de la intrare apă rece;
- Deschideți un robinet de apă caldă.

Napełnianie obwodu hydraulicznego

Należy wykonać następujące czynności:

- Stopniowo otwierać zawór zlokalizowany na wejściu zimnej wody
- Otworzyć kran z ciepłą wodą

ATENȚIE !!
NU UTILIZATI APARATUL FARA APA .



UWAGA!
NIE UŻYWAĆ URZĄDZENIA NIE NAPEŁNIONEGO WODĄ

**Alimentare Gaz**

Procedați în următorul mod:

- verificați dacă tipul de gaz furnizat corespunde cu cel indicat pe placa de timbru a aparatului;
- deschideți ușile și ferestrele;
- evitați apariția scânteilor și flăcărilor libere;
- verificați etanșeitatea instalației de combustibil cu robinetul de interceptare al aparatului pus pe închis și ulterior deschis, iar valva de gaz închisă (dezactivată), timp de 10 minute contorul (senzorul de gaz) nu trebuie să indice nici o trecere de gaz.

Doprowadzenie gazu

Należy wykonać następujące czynności:

- sprawdzić czy rodzaj gazu dostępny w sieci odpowiada temu, jaki wyszczególniony jest na tabliczce znamionowej podgrzewacza;
- otworzyć drzwi i okna;
- nie dopuścić do pojawiania się w pomieszczeniu iskier i wolnego ognia;
- sprawdzić szczelność instalacji gazowej, początkowo przy zamkniętym zaworze odcinającym umieszczonym przed podgrzewaczem, następnie po jego otwarciu, ale przy zamkniętym roboczym zaworze gazu wewnątrz podgrzewacza (nieaktywnym przy podgrzewaczu wyłączonym), przez 10 minut licznik gazu nie powinien wykazywać żadnego przepływu.

Prima pornire

Prima aprindere trebuie să fie efectuată de către un **TEHNICIAN CALIFICAT**, trebuie de asemenea să efectueze o verificare de control a setărilor gazului.

Asigurați-vă că:

- robinetul de gaz este închis;
- conducta de evacuare a gazelor de ardere trebuie să fie adecvată și fără nici un obstacol
- **GURILE DE VENTILAȚIE NECESARĂ A CAMEREI SUNT DESCHISE (INSTALARE DE TIP B).**

Rotiți butonul între pozițiile minima și maximă.

Deschideți un robinet de apă caldă.

Pierwsze włączenie

Podłączenie i pierwsze uruchomienie urządzenia musi być wykonane przez osobę z odpowiednimi uprawnieniami.

Należy upewnić się, że:

- zawór gazowy jest zamknięty
- komin jest drożny i zgodny z normami
- **W POMIESZCZENIU JEST WENTYLACJA ZGODNA Z PRZEPISAMI**

Ustawić pokrętkę pomiędzy min i max.

Uruchomić urządzenie odkręcając ciepłą wodę w kranie.

ATENȚIE!!

Apa la o temperatură de peste 50 °C provoacă arsuri grave. Verificați întotdeauna temperatura apei înainte de orice utilizare.

ATENȚIE

APARATUL POATE FI UTILIZAT NUMAI CU PREZENȚA APEI ÎN SCHIMBĂTORUL DE CĂLDURĂ.

UWAGA!

Woda o temperaturze powyżej 50°C może spowodować poważne oparzenia.

UWAGA!

NIE UŻYWAĆ URZĄDZENIA NIE NAPEŁNIONEGO WODĄ.

Verificarea reglărilor pe partea de gaz

Kontrola regulacji gazu

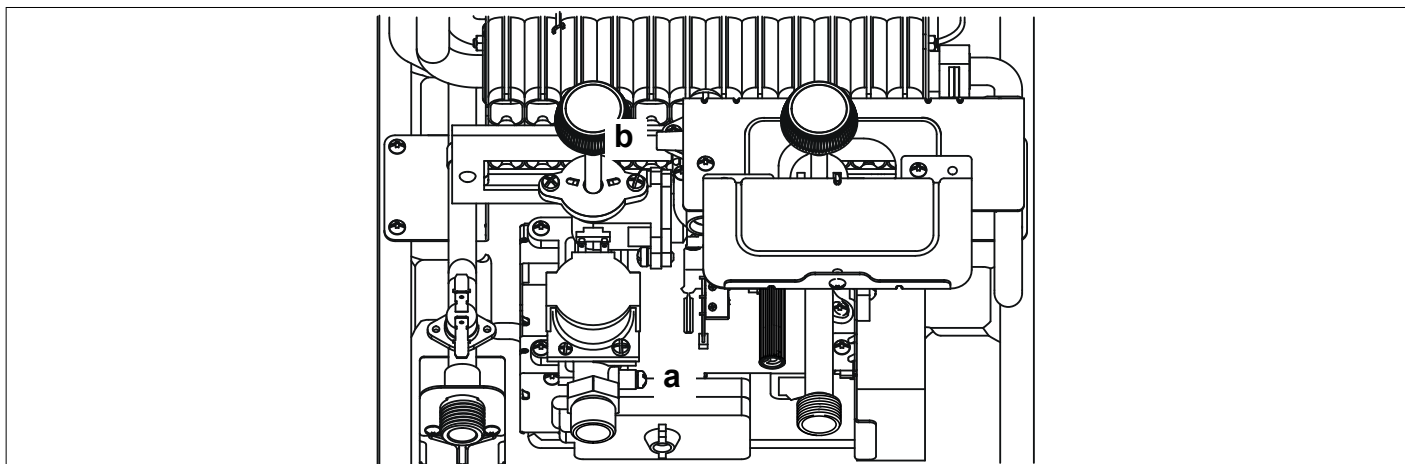

Controlul presiunii de alimentare.

1. Inchideți robinetul de gaz
2. Desfaceți șurubul "b" și introduceți tubul de racord al manometrului în priza de presiune.
3. Deschideți robinetul de gaz
4. Puneți aparatul în funcțiune deschizând un robinet de apă caldă sanitară.
Presiunea de alimentare trebuie să corespundă celei prevăzute pentru tipul de gaz pentru care aparatul a fost predispus.

Sprawdzenie ciśnienia zasilania

1. Zamknąć zawór gazu
2. Poluzować śrubę b i założyć na króciec rurkę manometru
3. Otworzyć zawór gazu
4. Włączyć urządzenie odkręcając kurek z ciepłą wodą i dokonać pomiaru ciśnienia zasilania

ATENȚIE!!

Daca presiunea de alimentare nu corespunde cu valoarea indicata in tabelul de gaz, NU PUNETI IN FUNCTIUNE APARATUL .

UWAGA!

Jeśli ciśnienie zasilania znacząco różni się od nominalnych wartości podanych w tabeli w niniejszej instrukcji – NIE URUCHAMIAĆ URZĄDZENIA!

5. Opriți aparatul prin închiderea robinetului de apă caldă menajeră
6. Închideți robinetul de gaz
7. Scoateți manometrul și strângeți șurubul "B".
8. Deschideți robinetul de gaz și verificați scurgerile la șurubul de masura

5. Wyłączyć urządzenie zamykając kurek z ciepłą wodą
6. Zamknąć zawór gazu
7. Dokręcić szczelnie wkręt króćca b
8. Otworzyć zawór gazowy i sprawdzić szczelność odpowiednimi urządzeniami

Controlul presiunii maxime la arzător (vezi Rezumatul tabelului de gaz)

1. Închideți robinetul de gaz.
2. Slăbiți șurubul "b" și introduceți tubul manometrului în priza de presiune.
3. Deschideți robinetul de gaz.
4. Deschideți un robinet de apă caldă.
5. Rotiți butonul 1 pe poziția MAX. Aparatul este forțat să funcționeze la putere maximă.
Rotiți butonul 2 turn în poziție centrală.
6. Verificați presiunea maximă a arzătorului.
Presiunea trebuie să corespundă celei prevăzute pentru tipul de gaz pentru care cazanul a fost predispus.



Sprawdzenie i regulacja mocy maksymalnej (patrz Tabela regulacji gazu)

1. Zamknąć zawór gazu
2. Poluzować wkręt b i podłączyć do króćca manometru
3. Otworzyć zawór gazu
4. Otworzyć kran z ciepłą wodą
5. Obracając pokrętkę 1 w pozycji MAX. Urządzenie pracuje teraz z mocą maksymalną.
Obrócić pokrętkę 2 Obróć w pozycji centralnej.
6. Sprawdzić maksymalne ciśnienie palnika.

Ciśnienie powinno odpowiadać wartości przewidzianej w "Zbiornicze tabela zmiany rodzaju zasilającego gazu dla rodzaju gazu", do którego urządzenie jest

7. Opriti aparatul prin închiderea robinetului de apă caldă menajeră.
8. Se închide robinetul de gaz și strângeți șurubul "b", asigurându-vă că este bine fixat în loc.

przystosowany.

7. Wyłączyć urządzenie poprzez zamknięcie kurka ciepłej wody użytkowej.
8. Zamknąć zawór gazu i dokręcić śrubę "b", upewnij się, że jest na właściwym miejscu

ATENȚIE!!

Daca presiunea nu corespunde cu valoarea indicata in tabelul de gaz, NU PUNETI IN FUNCTIUNE APARATUL .

UWAGA!

Jeśli ciśnienie znacząco różni się od nominalnych wartości podanych w tabeli w niniejszej instrukcji – NIE URUCHAMIAĆ URZĄDZENIA!

Tabel reglare gaz

		FAST R X ONM 11 EU			FAST R X ONM 14 EU		
		G20	G30	G31	G20	G30	G31
Indice Wobbe inferior Dolny wskaźnik Wobbe (15°C, 1013 mbar)	MJ/m ³	45,67	80,58	70,69	45,67	80,58	70,69
Presiunea de intrare gaz Ciśnienie gazu na wejściu	mbar	20	29	37	20	29	37
Presiune la ieșire a valvei de gaz max Ciśnienie na wyjściu zaworu gazu MAX	mbar	11,4	24,8	31,8	13,4	27,2	34,8
Presiune la ieșire a valvei de gaz min Ciśnienie na wyjściu zaworu gazu MIN	mbar	2	5,3	6,7	2,2	4,6	5,65
Nr. duze arzător Liczba dysz palnika	nr.	12 x 2			14 x 2		
Duze diametru Ø rozmiar dyszy	mm	0.85*24	0.5*22/0.47*2		0.85*24	0.5*24/0.48*4	
Consum max./min. Zużycie maks./min. (15°C, 1013 mbar) (G.N.= m ³ /h) (LPG kg/h))	max	2,26	0,648	0,827	2,83	0,804	1,035
	min	0,88	0,284	0,368	1,084	0,313	0,398

Zbiorcza tabela zmiany rodzaju zasilającego gazu

Adaptarea la alt tip de gaz

Cazanul poate funcționa și cu gaz lichid; trecerea de la gaz metan (G20) la gazul lichid (G30-G31) sau invers se va face de un INSTALATOR CALIFICAT, utilizând setul special furnizat.

Wymiana gazu

Przekształcenie podgrzewacza z działania na metanie (G20) na działanie na Gazie Płynnym (G30-G31) lub odwrotnie może być dokonane wyłącznie przez Wykwalifikowanego Technika przy zastosowaniu odpowiedniego Zestawu.

Condiții de oprire a aparatului

Aparatul este protejat de disfuncționalități de controalele interne aceluși blocat să funcționeze, dacă este necesar.

În caz de blocare a se vedea tabelul de mai jos.

Tabel coduri de eroare

Descriere Opis problemei	Verificari Do sprawdzenia
Baterie terminata Led rosu aprins <i>Bateria wyczerpana – pali się ciągłym światłem czerwoną dioda LED</i>	Inlocuiti bateria <i>Wymienić baterię</i>
Nu este apa calda Aparatul nu porneste <i>Brak produkcji ciepłej wody – urządzenie nie startuje</i>	<ul style="list-style-type: none"> - Verificati daca robinetul valvei de gaz este deschis <i>Upewnić się, że zawór gazu pod urządzeniem jest otwarty</i> - Verificati daca robinetul de intrare apa rece este deschis <i>Upewnić się, że zawór na wejściu zimnej wody jest otwarty</i> - Verificati pozitia butonului ON/OFF <i>Sprawdzić pozycję przełącznika ON/OFF</i> - Verificati/schimbati bateriile <i>Sprawdzić / wymienić baterie</i>
Temperatura scazuta apa. <i>Zbyt niska temperatura wody</i>	Verificati pozitia butonului de apa calda si setati temperatura dorita. <i>Sprawdzić położenie pokrętła regulacji i ustawić wyższą temperaturę.</i>
Arzatorul se opreste in timpul functionarii <i>Palnik wyłącza się podczas używania ciepłej wody</i>	<ul style="list-style-type: none"> - Opre de siguranta din cauza supratemperaturii. Reporniti aparatul dupa 10 min.Daca defectul reapare chemati un tehnician autorizat. <i>Wyłączenie bezpieczeństwa z powodu przegrzewu. Włączyć ponownie urządzenie po ok. 10 minutach. Jeśli problem powtarza się – należy wezwać serwis</i> - Opre de siguranta temporara din cauza unei anomalii de evacuare a fumului.Reporniti aparatul dupa 10 min.Daca defectul reapare chemati un tehnician autorizat. Verificati daca tubul de evacuare gaze arse este corect instalat . Verificati daca tubul de evacuare nu este obturat . <i>Wyłączenie bezpieczeństwa z powodu zadziałania czujnika ciągu kominowego. Włączyć ponownie urządzenie po ok. 10 minutach. Jeśli problem powtarza się – należy wezwać serwis. Należy sprawdzić, czy rura spalinowa jest prawidłowo zamontowana i czy komin nie jest całkowicie lub częściowo zatkany</i>
Debit de apa calda redus <i>Mały przepływ ciepłej wody</i>	<ul style="list-style-type: none"> - Presiune redusa de alimentare cu apa. <i>Zbyt niskie ciśnienie wody na zasilaniu.</i> - Robinetul de apa murdar. <i>Zatkane sitko na wylewce w baterii</i> - Prezenta calcarului in schimbatorul de caldura. <i>Zakamieniony wymiennik ciepła</i>

Warunki ztrzymania urządzenia

Podgrzewacz jest chroniony przed nieprawidłowym działaniem przy użyciu wewnętrznych systemów kontrolnych , który w razie potrzeby stosuje blokadę zabezpieczającą. W przypadku blokady patrz tabela poniżej.

Zbiorcza tabela kodów błędów

ÎN CAZUL ÎN CARE, DUPĂ VERIFICAREA FAPTULUI CĂ APARATUL NU PORNEȘTE SAU SE OPREȘTE ÎN MOD REPETAT PUNETI BUTONUL ÎN POZIȚIA OFF, OPRIȚI GAZUL, SCOATEȚI BATERIA ȘI CONTACTAȚI UN TEHNICIAN CALIFICAT.

NU PORNITI APARATUL DACA EROAREA NU A FOST ELIMINATA

TOATE REPARATIILE, CARE AR TREBUI SĂ FIE NUMAI DE UTILIZAREA PIEȘELOR DE SCHIMB ORIGINAL, TREBUIE SĂ SE EFECTUEZE DE CĂTRE UN PROFESIONIST CALIFICAT.

JEȘLI URZĂDZENIE NIE STARTUJE LUB WYŚWIETLAJĄ SIĘ KODY BŁĘDÓW - USTAW POKRĘTŁO W POZYCJI OFF, ZAMKNIJ ZAWÓR GAZU I SKONTAKTUJ SIĘ Z SERWISEM.

JEȘLI BŁĄD SIĘ NIE RESETEUJE - NIE URUCHAMIAJ PONOWNIE URZĄDZENIA.

WSZYSTKIE NAPRAWY, KTÓRE POWINNY BYĆ WYKONYWANE TYLKO PRZY UŻYCIU ORYGINALNYCH CZĘŚCI ZAMIENNYCH, POWINNY BYĆ WYKONYWANE PRZEZ WYKWALIFIKOWANEGO SPECJALISTĘ.

Deficiențe de evacuare a fumului

Controlul menționat blochează aparatul în cazul în care se înregistrează o anomalie a sistemului de evacuare a gazelor de ardere.

Dacă s-au restabilit condițiile de funcționare, aparatul pornește; în caz contrar, ea se blochează.

ATENȚIE

În caz de funcționare necorespunzătoare sau de intervenții repetate este necesar să :

- Opriți alimentarea,
- Închideți robinetul de gaz,
- Scoateți bateriile
- Contactați centrul de service calificat pentru a remedia evacuarea fumului și a verifica cauza defecțiunii.

În cazul lucrărilor de întreținere pe aparat folosiți numai piese originale urmarind cu atenție instrucțiunile.

Un astfel de dispozitiv nu ar trebui să mai fie pus în funcțiune, dacă nu se pot remedia defectele, deoarece aceasta ar pune în pericol de siguranță utilizatorul.

Chwilowe Zatrzymanie z powodu nieprawidłowego odprowadzania spalin

Ten system kontrolny blokuje kocioł w przypadku wystąpienia nieprawidłowego odprowadzania spalin. Blokada urządzenia jest czasowa.

jeśli zostały przywrócone prawidłowe warunki działania, podgrzewacz będzie dalej pracował, w przeciwnym wypadku zablokuje się.

UWAGA!

W przypadku wystąpienia błędów w działaniu lub awarii:

- wyłączyć urządzenie
- zamknąć zawór gazu
- skontaktować się z Serwisem lub z wykwalifikowanym technikiem w celu usunięcia nieprawidłowości w odprowadzaniu spalin po uprzednim ustaleniu jej przyczyny.

W przypadku napraw i konserwacji należy używać jedynie oryginalnych części zamiennych i postępować zgodnie z niniejszą instrukcją.

**ATENȚIE**

DETECTORUL DE FUM NU TREBUIE MODIFICAT SAU SCOS DIN FUNCȚIUNE PENTRU A NU COMPROMITE FUNCTIONAREA CORECTA A APARATULUI. EVENTUALELE CADERI DE TIRAJ POT PROVOCA REFLUXUL GAZELOR ARSE IN INCAPERE.

RISC DE INTOXICARE CU MONOXID DE CARBON.

**UWAGA!!!**

NIGDY NIE DEMONTUJ, NIE BLOKUJ I NIE MOSTKUJ CZUJNIKA SPALIN!

SŁABYCIĄG KOMINOWY LUB ZAKŁÓCENIA WENTYLACJI POWODUJĄCE WYŁĄCZANIE TEGO CZUJNIKA MOGĄ BYĆ ŹRÓDŁEM ŚMIERTELNEGO ZATRUCIA TLENKIEM WĘGLA.

**ATENȚIE!!**

Apa la o temperatură de peste 50 °C provoacă arsuri grave. Verificați întotdeauna temperatura apei înainte de orice utilizare.

**ATENȚIE**

APARATUL POATE FI UTILIZAT NUMAI CU PREZENȚA APEI ÎN SCHIMBĂTORUL DE CĂLDURĂ.

**UWAGA!**

WODA O TEMPERATURZE POWYŻEJ 50 C MOŻE SPOWODOWAĆ POWAŻNE OPARZENIA.

ZAWSZE SPRAWDŹ TEMPERATURĘ WODY PRZED ROZPOCZĘCIEM KORZYSTANIA Z URZĄDZENIA.

**UWAGA!**

URZĄDZENIE MOŻE BYĆ WŁĄCZONE TYLKO PO NAPEŁNIENIU WODĄ.

Instrucțiuni pentru deschiderea carcasei și controlarea interiorului aparatului

Înainte de orice intervenție închideți robinetul de gaz și scoateți bateriile. Pentru a avea acces în interiorul unității, trebuie să:

- Scoateți butonul
- Desfaceți cele 3 șuruburi

Instrukcja otwierania obudowy podgrzewacza oraz kontroli jego wnętrza

Przed rozpoczęciem jakichkolwiek prac z urządzeniem usunąć baterie i zamknąć zawór gazowy.

Aby dostać się do wnętrza urządzenia należy:

- zdjąć pokrętkę
- Odkręcić 3 śruby

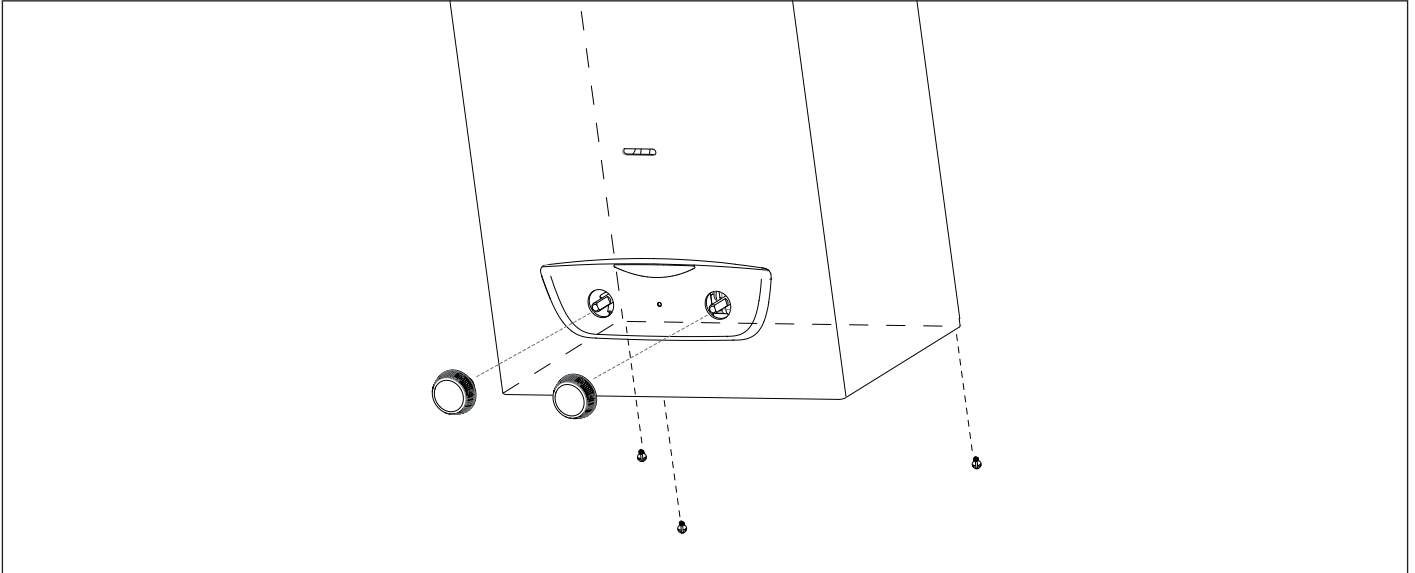

Întreținerea (verificarea, revizia) este esențială pentru siguranța, buna funcționare și durata de viață a aparatului.

Se efectuează în baza celor prevăzute de normele în vigoare.

Înainte de începerea operațiilor de întreținere, închideți robinetul de gaz, de alimentare cu apă rece și scoateți bateriile.

La sfârșit se redau (se reiau) reglările inițiale.

Note generale

Este recomandabil, să se efectueze asupra aparatului, cel puțin o dată pe an, următoarele controale (verificări):

1. Controlul garniturilor de izolare (susținere) pe partea de apă cu eventuala înlocuire a garniturilor și redarea etanșeității.
2. Controlul garniturilor de izolare pe partea de gaz cu eventuala înlocuire a garniturilor și redarea etanșeității.
3. Controlul cu ochiul liber al stării în ansamblu a aparatului.
4. Controlul cu ochiul liber al arderii și eventual demontarea și curățarea arzătorului.
5. Ca urmare a verificării de la punctul 3, eventuala demontare și curățarea camerei de combustie
6. Ca urmare a verificării de la punctul 4, eventuala demontare și curățarea arzătorului și injectorului
7. Curățarea schimbătorului principal de căldură.
8. Verificarea funcționării sistemelor de siguranță încălzire:
 - siguranță temperatura limită
 - sonda de fum
9. Verificarea funcționării sistemelor de siguranță pe partea de gaz:
 - siguranță lipsă gaz sau flacără (ionizare).
10. Controlul eficienței producției de apă menajeră (verificarea debitului și a temperaturii).
11. Curățarea filtrului de pe intrarea apei reci .
ATENȚIE: APARATUL NU TREBUIE PORNIT FARA ACEST FILTRU
12. Controlul general al funcționării aparatului.
13. Îndepărtarea oxidului de la electrodul de sesizare cu ajutorul șmirghelului.

ATENȚIE!!



DETECTORUL DE FUM NU TREBUIE MODIFICAT SAU SCOS DIN FUNCȚIUNE PENTRU A NU COMPROMITE FUNCȚIONAREA CORECTA A APARATULUI. EVENTUALELE CADERI DE TIRAJ POT PROVOCA REFLUXUL GAZELOR ARSE ÎN ÎNCĂPERE. RISC DE INTOXICARE CU MONOXID DE CARBON .

Przerowadzanie okresowej kontroli jest rzeczą niezwykle ważną dla zapewnienia bezpieczeństwa i niezawodnego funkcjonowania, a także długiego okresu eksploatacji podgrzewacza. Tego typu kontrola powinna być wykonywana przy zachowaniu wymagań i zaleceń obowiązujących w tym zakresie norm.

Przed rozpoczęciem okresowych operacji kontrolnych i serwisowych:

- usunąć baterie
- zamknąć zawór gazu i zawory wody.

Na zakończenie prac powinny być przywrócone poprzednie wartości parametrów regulacji.

Uwagi ogólne

Zaleca się przeprowadzenie przynajmniej raz w roku następujących kontroli elementów urządzenia:

1. Sprawdzenie szczelności obwodu wody wraz z ewentualną wymianą uszczelek i zlikwidowaniem nieszczelności.
2. Sprawdzenie szczelności obwodu gazu wraz z ewentualną wymianą uszczelek i zlikwidowaniem nieszczelności.
3. Wzrokowa ocena kompleksowego stanu urządzenia.
4. Wzrokowa ocena procesu spalania i ewentualny demontaż, a następnie czyszczenie palnika
5. W następstwie kontroli opisanej w punkcie "3", ewentualny demontaż i wyczyszczenie komory spalania
6. W następstwie kontroli opisanej w punkcie "4", ewentualny demontaż i wyczyszczenie palnika i iniektora.
7. Czyszczenie pierwotnego wymiennika ciepła
8. Sprawdzenie działania systemów zabezpieczających zasilanie:
 - zabezpieczenie przed przekroczeniem temperatur granicznych.
 - sonda spalin
9. Sprawdzenie działania systemów zabezpieczających obwód gazowy:
 - zabezpieczenia przed brakiem gazu lub płomienia (czujnik jonizacyjny).
10. Sprawdzenie skuteczności podgrzewania ciepłej wody użytkowej (sprawdzenie wydajności i temperatury).
11. Czyszczenie filtra na wlocie wody zimnej
UWAGA! Urządzenia nie można eksploatować bez zamontowanego filtra!
12. Ogólne sprawdzenie funkcjonowania urządzenia.
13. Usuwanie płótnem ściernym osadów tlenkowych z elektrody potwierdzającej obecność płomienia.

UWAGA!!!



NIGDY NIE DEMONTUJ, NIE BLOKUJ I NIE MOSTKUJ CZUJNIKA SPALIN! SŁABY CIĄG KOMINOWY LUB ZAKŁÓCENIA WENTYLACJI POWODUJĄCE WYŁĄCZANIE TEGO CZUJNIKA MOGĄ BYĆ ŹRÓDŁEM ŚMIERTELNEGO ZATRUCIA TLENKIEM WĘGLA.

Proba de funcționare

După ce ați efectuat operațiunile de întreținere reumpleți și instalația de apă menajeră.

- Puneți în funcțiune aparatul.
- Verificați setările și buna funcționare a tuturor dispozitivelor de comandă, reglare și control.
- Verificați izolarea (etanșeitatea) și buna funcționare a instalației de evacuare gaze arse / alimentare aer necesar arderii (comburent).

Golirea instalației sanitare

Ori de câte ori există pericolul de îngheț, trebuie golită instalația sanitară în felul următor:

- Închideți robinetul de la rețeaua de apă,
- deschideți toate robinetele de apă caldă și rece.

ATENȚIE

Goliți componentele ce ar putea conține apă caldă, activând eventualele ventile de evacuare, înainte de manevrarea lor.

Efectuați defundarea (dez-incrustare) de calcar a componentelor respectând specificațiile din fișa de siguranță a produsului utilizat, aerisind ambientul, folosind echipament de protecție, evitând să amestecați produse diferite, protejând aparatul și obiectele înconjurătoare.

Închideți ermetic deschiderile folosite pentru a efectua citirea presiunii gazului sau a reglărilor de gaz.

Asigurați-vă că duza este compatibilă cu gazul de alimentare.

În cazul în care se simte miros de ars sau se vede ieșind fum din aparat sau se simte miros puternic de gaz, întrerupeți alimentarea electrică, închideți robinetul de gaz, deschideți ferestrele și informați tehnicianul.

Informații pentru utilizator

Informați utilizatorul cu privire la modalitățile de funcționare ale aparatului.

În special, livrați utilizatorului toate manualele de instrucțiuni și avertizați-l să le păstreze împreună cu aparatul.

Avertizați utilizatorul să:

- Controleze și să regleze temperatura precum și să comande dispozitivele de reglare, în scopul gestionării economice și corecte ale instalației.
- Execute, conform normelor, operațiile de întreținere ale instalației.
- Nu modifice, în nici un caz, valorile setate, de alimentare cu aer necesar arderii și de evacuare a gazelor de ardere.

Próba funkcjonowania

Po wykonaniu operacji kontrolnych lub serwisowych napełnić ponownie instalację.

- Uruchomić urządzenie.
- Sprawdzić odpowiednie ustawienie parametrów regulowanych, a także poprawne działanie wszystkich organów sterowania, regulacji i kontroli.
- Sprawdzić szczelność i jakość działania instalacji odprowadzania spalin/doprowadzania powietrza do spalania.

Procedura opróżniania urządzenia

- usunąć baterie
- zamknąć zawór na zasilaniu wody zimnej
- otworzyć kurki z ciepłą wodą

UWAGA

Elementy, które mogłyby zawierać ciepłą wodę należy opróżnić z ostrożnością, uaktywniając uprzednio wszelkie ewentualne systemy odpowietrzające w celu wyrównania ciśnień.

Usuwać kamień kotłowy z poszczególnych komponentów systemu zwracając uwagę na informacje zamieszczone w instrukcjach i kartach używanego do tego celu produktu. Należy przy tym wietrzyć pomieszczenie, używać ubrań ochronnych i unikać mieszania różnych typów produktów, chroniąc przy tym samo urządzenie, jak i przedmioty znajdujące się w pobliżu.

Należy zamykać hermetycznie otwory używane do odczytu ciśnienia i regulacji gazu. Upewnić się, czy dysza palnika jest odpowiednia do rodzaju gazu zasilającego. W przypadku pojawienia się zapachu spalenizny lub, kiedy pojawiłby się dym wychodzący z urządzenia, albo też byłoby czuć silny zapach gazu, natychmiast należy odłączyć zasilanie elektryczne, zamknąć zawór gazu, otworzyć okna i powiadomić specjalistyczny personel techniczny.

Informacje dla użytkownika

Po wykonaniu okresowego przeglądu i konserwacji napełnić obieg instalacji grzewczej do ciśnienia około 1,5 bar i odpowietrzyć instalację. Napełnić także instalację ciepłej wody użytkowej.

- Uruchomić urządzenie.
- Sprawdzić wprowadzone parametry i poprawne działanie wszystkich elementów sterowania, regulacji i kontroli pracy podgrzewacza.
- Sprawdzić szczelność i poprawne działanie instalacji odprowadzania spalin/poboru powietrza biorącego udział w spalaniu.
- Sprawdzić, czy palnik łatwo się zapala oraz skontrolować wzrokowo płomień palnika.

Eliminarea si reciclarea aparatului.

Produsele noastre sunt proiectate si fabricate pentru cea mai mare a componentelor din materiale reciclabile. Aparatul si accesoriile sale trebuie eliminate in mod corespunzator si materialele diferite diferite, acolo unde este posibil. Ambalajul utilizat pentru transportul aparatului trebuie eliminat de instalator/dealer.

ATENȚIE :

Reciclarea si eliminarea aparatului si a accesoriilor trebuie facuta conform normelor si reglementarilor in vigoare.

Usuwanie i recykling urządzenie.

Nasze produkty za zaprojektowane i wyprodukowane w taki sposób aby większość komponentów mogło zostać poddanych recyklingowi. Urządzenie i jego akcesoria muszą zostać w odpowiedni sposób usunięte, a różne materiały podzielone tam gdzie to możliwe. Opakowanie użyte do transportu urządzenia powinno zostać usunięte przez instalatora / sprzedawcę.

UWAGA!

Usunięcie i recykling urządzenie muszą zostać wykonane zgodnie z aktualnie obowiązującymi przepisami.

PLACA DE TIMBRU CARACTERISTICI

SYMBOLE NA TABLICZCE ZNAMIONOWEJ

1				2			
3			4	5			
6							
7							
8				MIN	MAX		
9				13			
10				14			
GAS							
mbar	17						
GAS							
mbar							

- 1. Marca
- 2. Producător
- 3. Model- Nr de serie
- 4. Cod comercial
- 5. Nr omologare
- 6. Țări de destinație – categorie gaz
- 7. Predispunere Gaz
- 8. Tip instalație
- 9. Presiune maximă sanitară
- 10. Debit specific
- 13. Capacitate termică max – min
- 14. Putere termică max – min
- 17. Gaz utilizabil

- 1. Marka
- 2. Producent
- 3. Model i typ
- 4. Kod producenta
- 5. Nr homologacji
- 6. Kraje przeznaczenia - kategoria gazu
- 7. Przystosowany do gazu
- 8. Typ instalacji
- 9. Ciśnienie maksymalne CWU
- 10. Przepływ specyficzny
- 13. Moc cieplna max - min
- 14. Moc użyteczna max-min
- 17. Rodzaj gazu

Nume model Nazwa :		FAST R X ONM	
Certificare CE (pin) Certyfikat CE		11 EU	14 EU
Tip Typologia odprowadzania spalin		0063CT7982	
Categorie gaz Kategoria gazu		B11bs	
Gas category Categorìa Gas		II2H3+	
Putere termică maximă Wydajność cieplna maks.	kW	21,5	27,0
Putere termică minimă Wydajność cieplna min.	kW	9,5	10,5
Putere termică utilă maximă Moc cieplna maks.	kW	19,1	24,0
Putere termică utilă minimă Moc cieplna min.	kW	8,4	9,3
Debit nominal apă caldă Nominalny przepływ CWU	l/min	11	14
Presiune maximă apă Max ciśnienie wody	bar	10	10
Presiune minimă apă Min ciśnienie wody	bar	0,15	0,2
Tiraj minim Cig minimalny	Pa	8	12
Conținut de CO ₂ Zawartość CO ₂ (G20)	%	6,4	6,5
Debit de aer necesar arderii Minimalny strumień powietrza potrzebny do spalania	m ³ /h	35,9	45,4
Temperatura fum la putere termica maximă Spalinowego temperatura spalin przy nominalnym obciążeniu cieplnym	°C	170	180
Debit maxim de fum Max strumień spalin	g/s	13,4	16,9
Temperatura minima de functionare Min temperatura pomieszczenia instalacji	°C	+5	+5
Dimensiuni Wymiary:			
Înălțime wzrost	mm	615	615
Lățime szerokość	mm	310	370
Adâncime głębokość	mm	210	210
Alimentare electrica - baterie Zasilanie elektryczne - baterie		2x1,5V LR20	
Aprindere Zapłon		prin electrod de aprindere Iskrowy - elektroniczny	

Date ErP - EU 814/2013

Údaje ErP - EU 814/2013

Model Model:		FAST R X ONM 11 EU	FAST R X ONM 14 EU
Modele echivalente Równoważne modele		see Annex A (*) vedi Allegato A (*)	
Profilul de sarcină declarat Deklarowany profil obciążenia		M	L
Consumul zilnic de energie electrică Q_{elec} Dzienne zużycie energii elektrycznej Q_{elec}	kWh	0,000	0,000
Consumul zilnic de combustibil Q_{fuel} Dzienne zużycie paliwa Q_{fuel}	kWh	8,573	15,582
Nivelul de putere acustică, în interior L_{WA} Poziom mocy akustycznej w pomieszczeniu L_{WA}	dB	60	64
Emisii de oxizi de azot NOx Emisje tlenków azotu NOx	mg/kWh	46,5	48,5

(*) Pentru lista modelelor echivalente, vezi ANEXA A, care este parte integrantă a Manulului de utilizare, instalare și întreținere.

(*) Dla listy równoważnych modeli znajdują się w załączniku A, które jest integralną częścią tego użytkownika, Instrukcja montażu i konserwacji.

Fișă a produsului - EU 812/2013		karta produktu - EU 812/2013	
Marca Marka			
Model Model:		FAST R X ONM 11 EU	FAST R X ONM 14 EU
Profilul de sarcină declarat Deklarowany profil obciążenia		M	L
Clase de randament energetic aferent încălzirii apei Klasa efektywności energetycznej podgrzewania wody			
Randamentul energetic aferent încălzirii apei η_{WH} Efektywność energetyczna podgrzewania wody η_{WH}	%	74	80
Consumul anual de energie electrică AEC Roczne zużycie energii elektrycznej AEC	kWh	0	0
Consumul anual de combustibil AFC Roczne zużycie paliwa AFC	GJ	6	12
Nivelul de putere acustică, în interior L_{WA} Poziom mocy akustycznej w pomieszczeniu L_{WA}	dB	60	64



ITALIAN DESIGN

Ariston Thermo SpA
Viale A. Merloni, 45 - 60044 Fabriano (AN)

ariston.com

Ariston Thermo Romania SRL
Polona Business Center, Strada Polonă nr. 68-72
Etaj 1, Sector 1, Cod Poștal 010505, București
Telefon: 004021-2319521

Fax: 004021-2319510
e-mail: service.ro@aristonthermo.com
www.ariston.com/ro

ariston.com/ro

Ariston Thermo Polska Sp. z o.o.
31-408 Kraków, ul. Pociuszka 3
Tel. 012/4205279 do 85
Fax 012/4205281

ariston.com/pl

420010936800