

Rysunek wymiarowy – wymiary montażowe

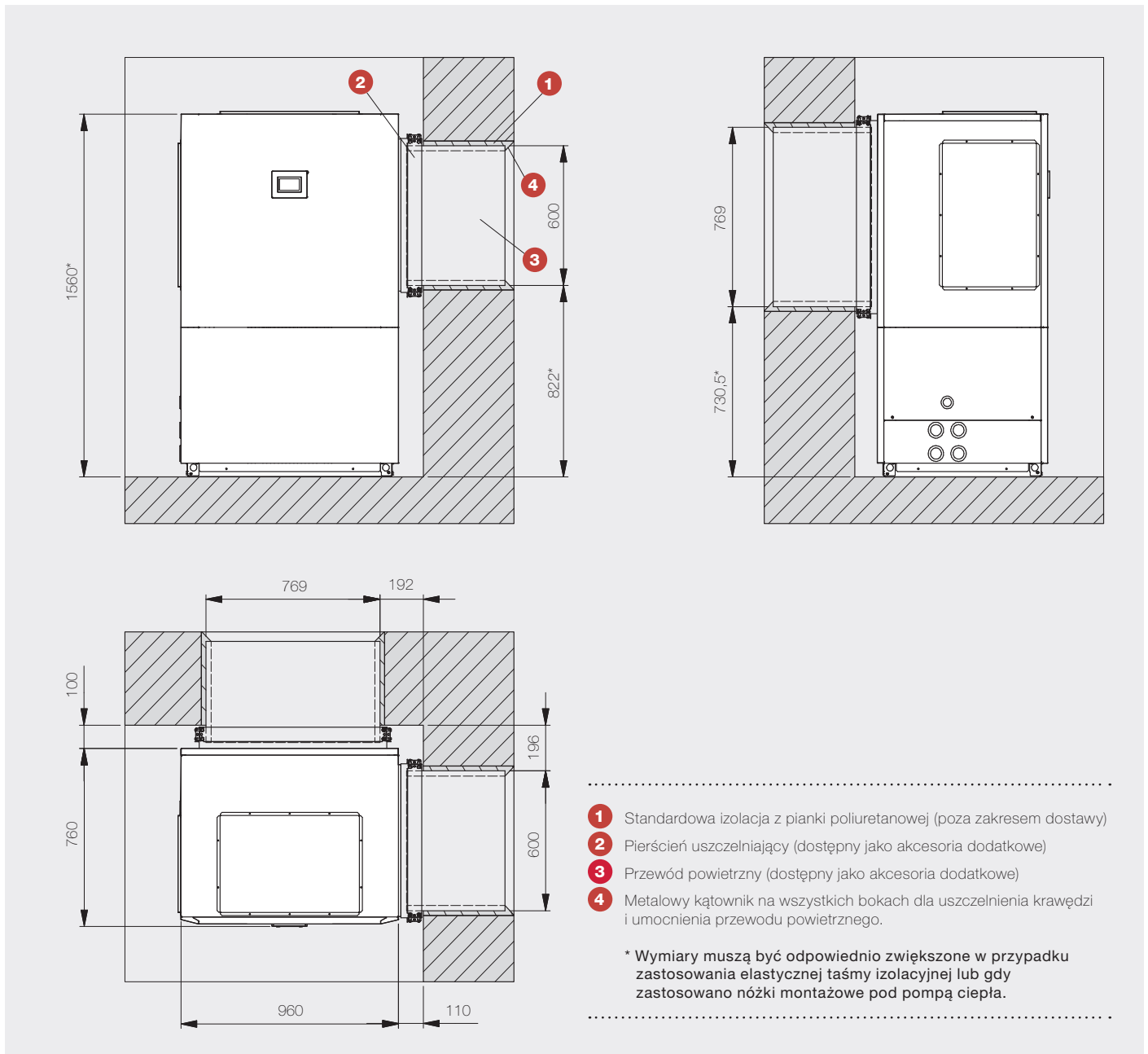

Powietrzne, 1-sprężarkowe pompy ciepła LI 9-12TU

Wariant montażowy - blisko ściany

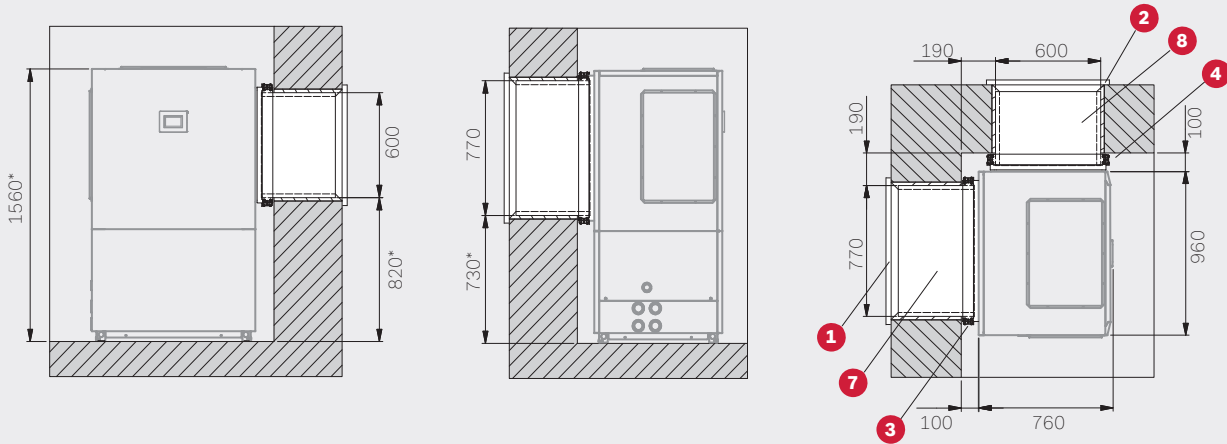

Wariant montażowy - przewód zgięty

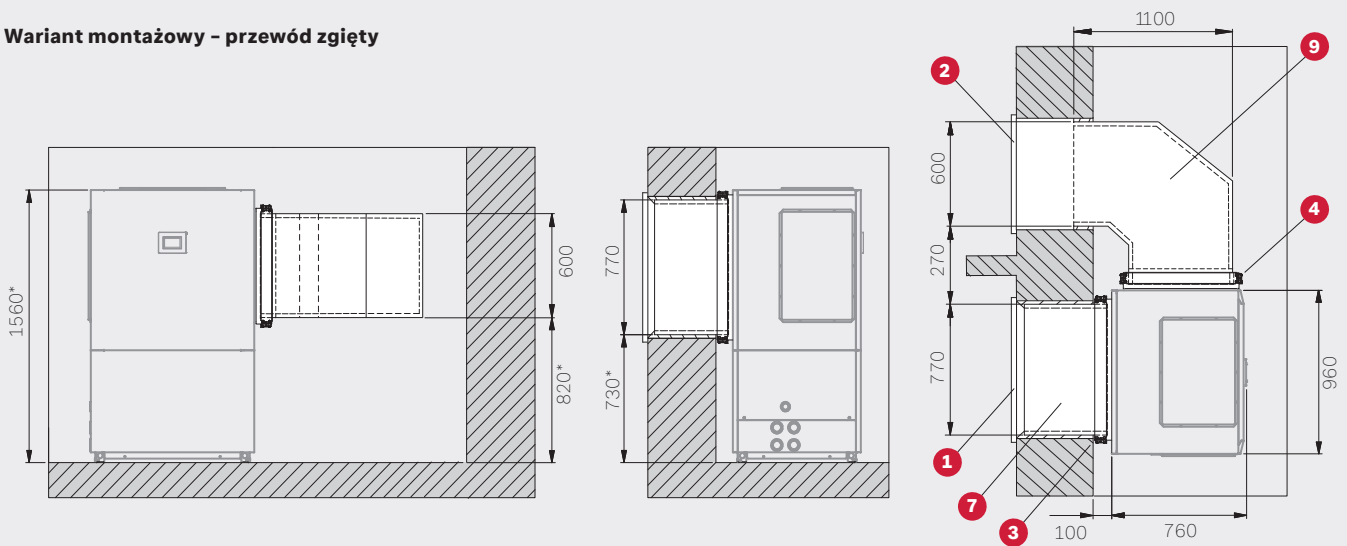

Wariant montażowy - przewód prosty

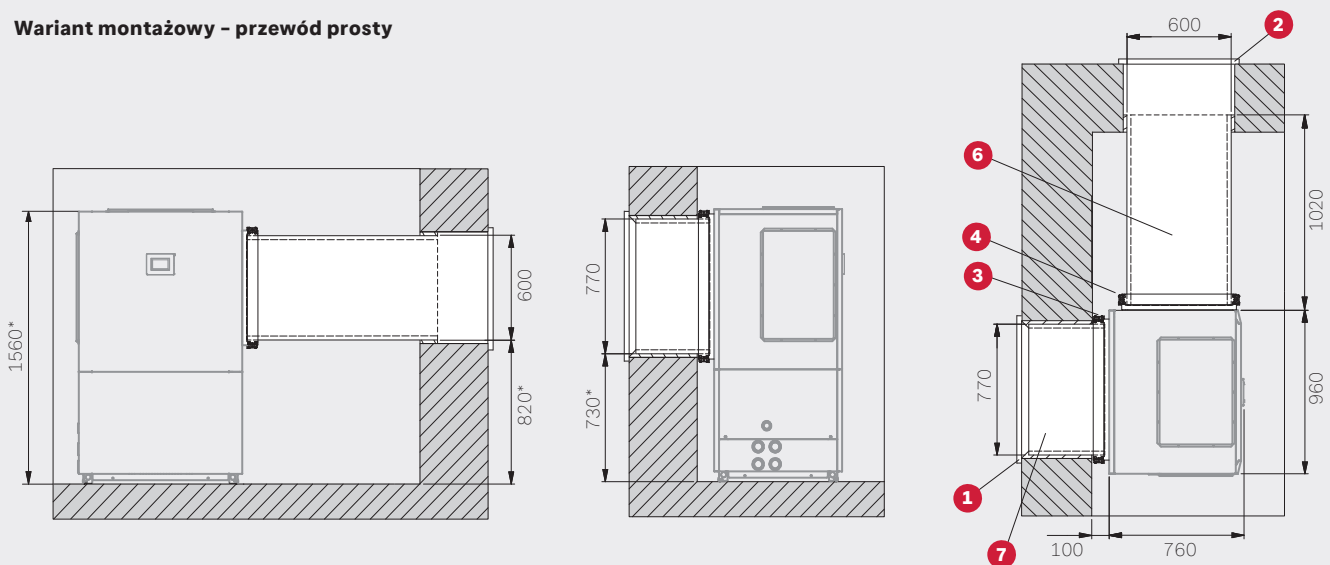

Legenda do rysunku – patrz: następną stronę

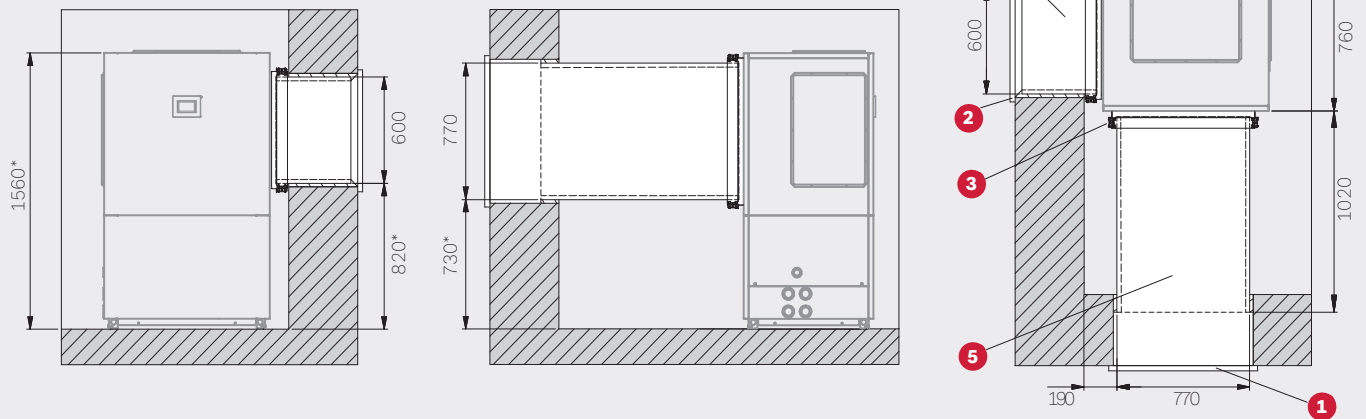
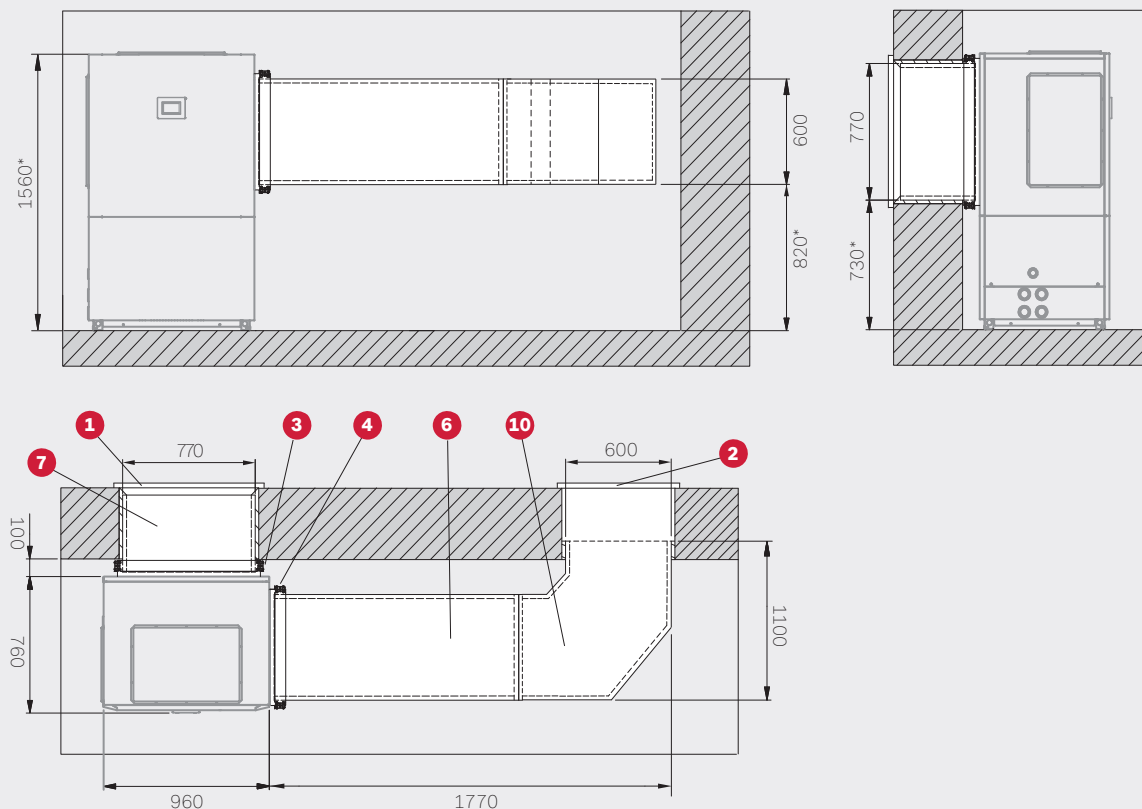
Wariant montażowy - przewód prosty po stronie zasysania**Wariant montażowy - przewód prosty i przewód zgięty**

- | | |
|--|---|
| 1 RSG 800 – kratka ochronna przed deszczem po stronie zasysania | 6 LKL 600A – przewód powietrzny prosty po stronie wydmuchu |
| 2 RSG 600 – kratka ochronna przed deszczem po stronie wydmuchu | 7 LKL 800A – przewód powietrzny prosty po stronie zasysania opcjonalny |
| 3 DMK 800 – pierścień uszczelniający po stronie zasysania | 8 LKL 600A – przewód powietrzny prosty po stronie wydmuchu opcjonalny |
| 4 DMK 600 – pierścień uszczelniający po stronie wydmuchu | 9 Kolanko przewodu powietrznego po stronie zasysania |
| 5 LKL 800A – przewód powietrzny prosty po stronie zasysania | 10 LKB 600A – kolanko przewodu powietrznego po stronie wydmuchu |

* W przypadku zastosowania taśm uszczelniających lub nóżek pod pompą ciepła, wymiar musi być odpowiednio zwiększony.

W instalacjach z powietrznymi pompami ciepła do montażu wewnętrznego zaleca się stosowanie pierścienia uszczelniającego w połączeniu z przewodem powietrznym.

Dobór kanałów i zestawów do powietrznych pomp ciepła patrz: strona 64

Powietrzne, 1-sprężarkowe pompy ciepła LI 9-12TU w zestawieniu z buforem PSP 120E

Wariant montażowy - blisko ściany

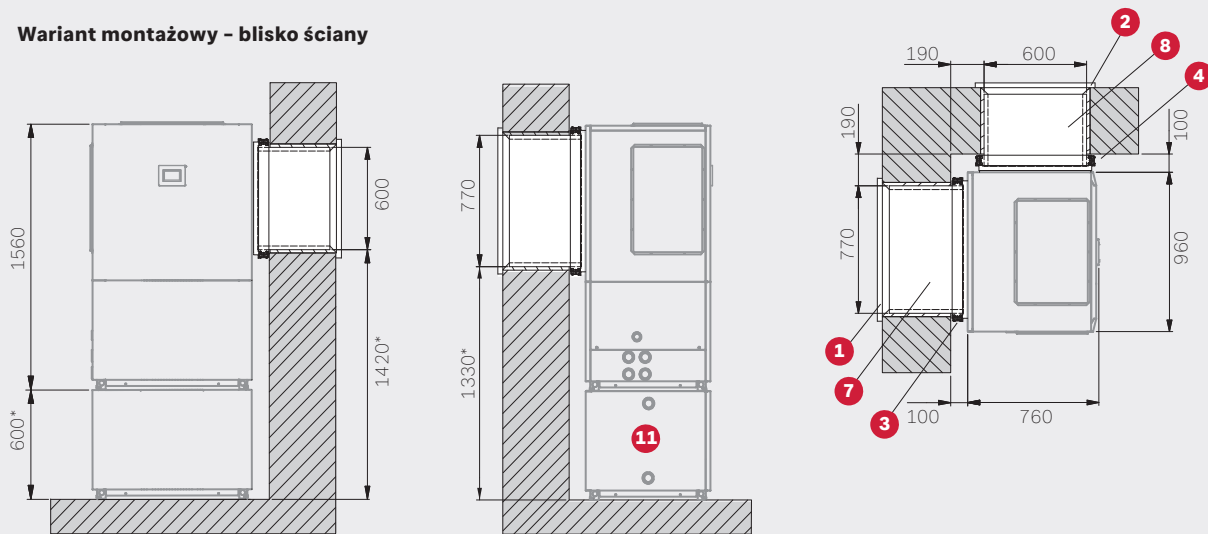

Wariant montażowy - przewód zgięty

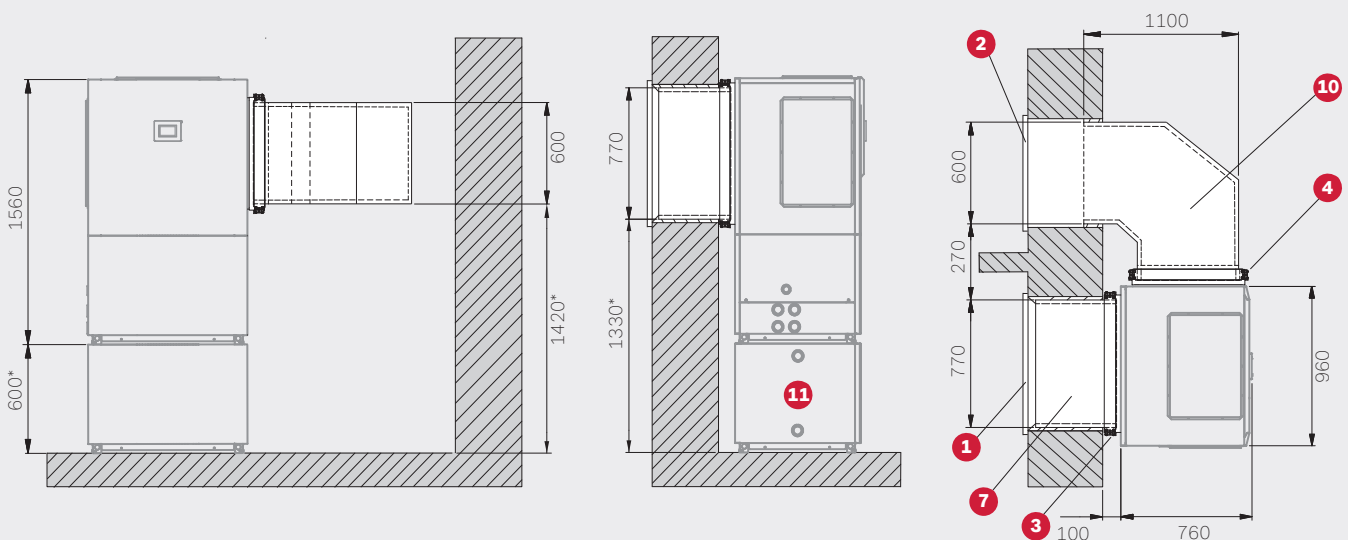

Wariant montażowy - przewód prosty

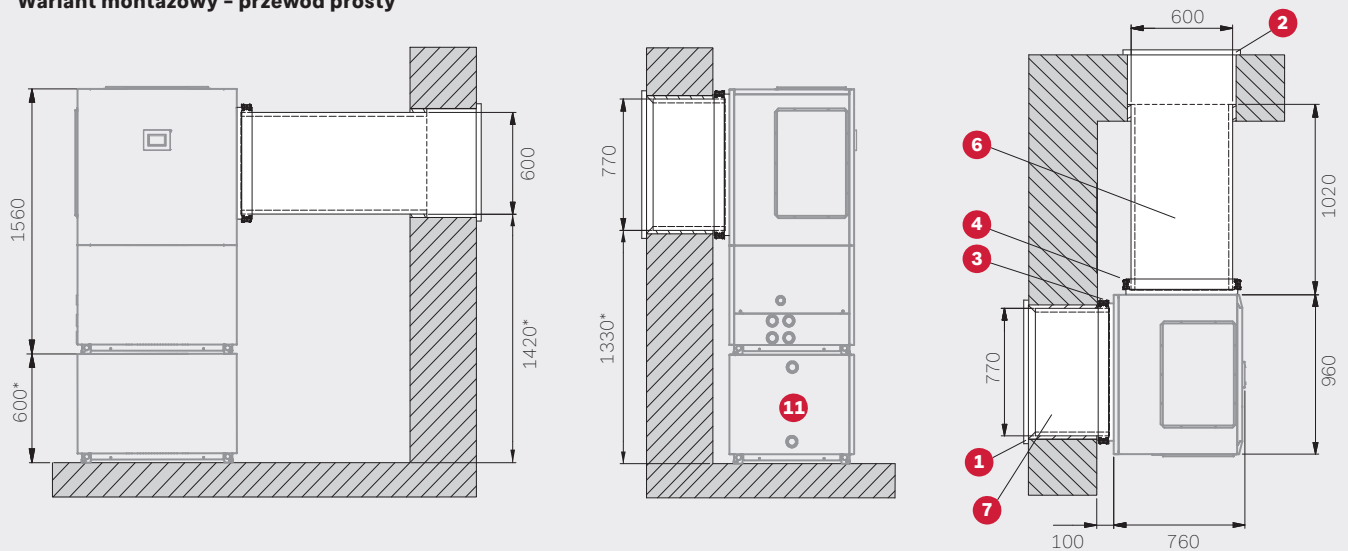

Legenda do rysunku – patrz: następną stronę

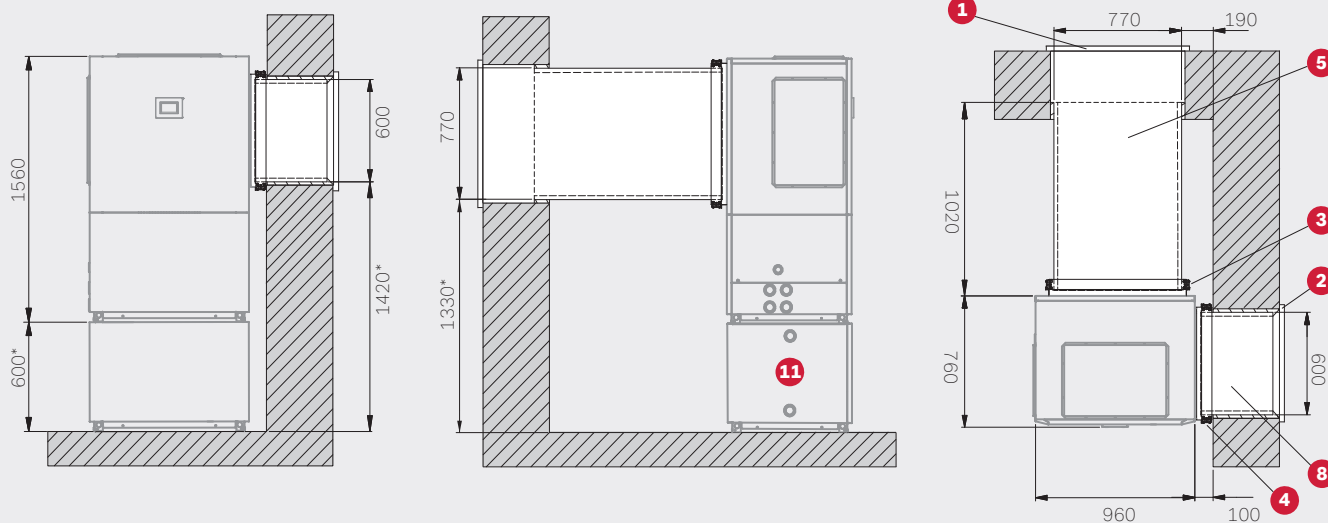
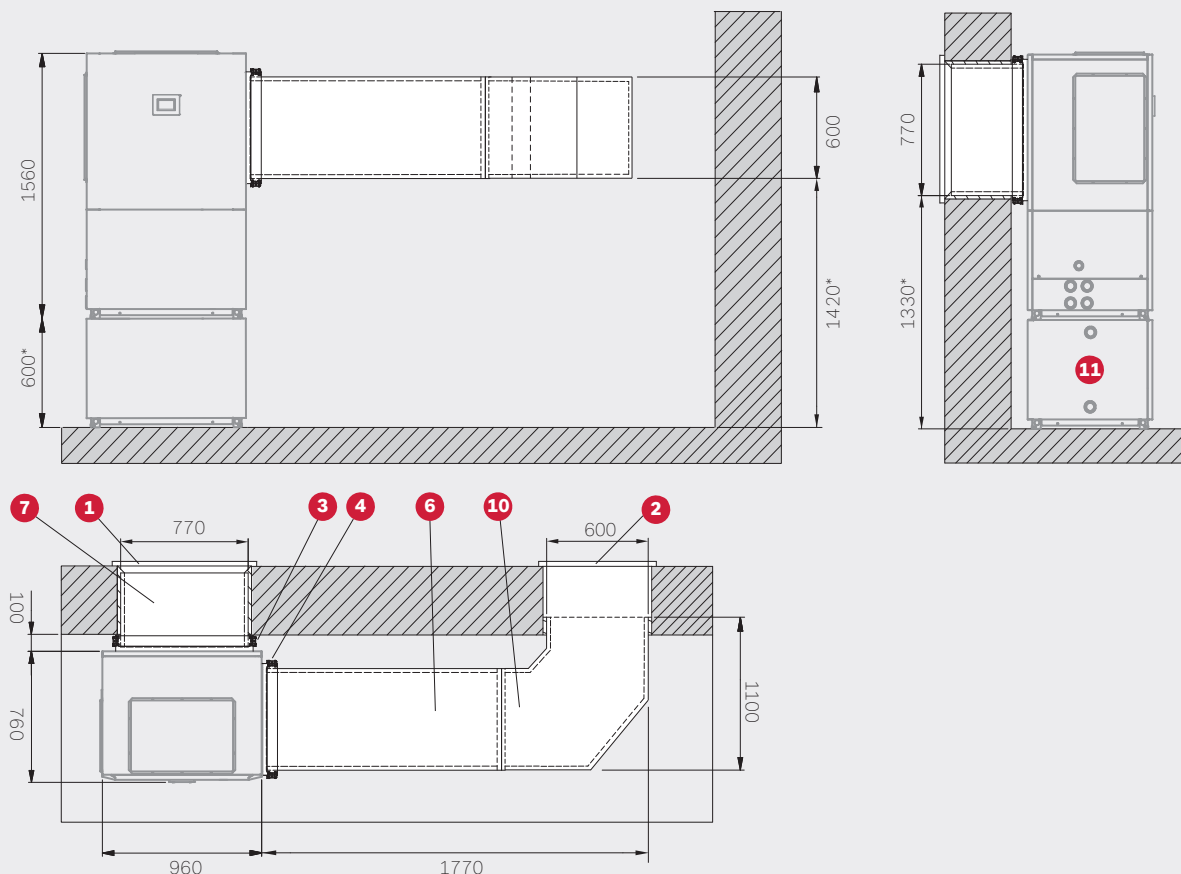
Wariant montażowy - przewód prosty po stronie zasysania**Wariant montażowy - przewód prosty i przewód zgięty**

- | | |
|--|---|
| 1 RSG 800 – kratka ochronna przed deszczem po stronie zasysania | 7 LKL 800A – przewód powietrzny prosty po stronie zasysania opcjonalny |
| 2 RSG 600 – kratka ochronna przed deszczem po stronie wydmuchu | 8 LKL 600A – przewód powietrzny prosty po stronie wydmuchu opcjonalny |
| 3 DMK 800 – pierścień uszczelniający po stronie zasysania | 9 Kolanko przewodu powietrznego po stronie zasysania |
| 4 DMK 600 – pierścień uszczelniający po stronie wydmuchu | 10 LKB 600A – kolanko przewodu powietrznego po stronie wydmuchu |
| 5 LKL 800A – przewód powietrzny prosty po stronie zasysania | 11 PSP 120E – zbiornik bufor |
| 6 LKL 600A – przewód powietrzny prosty po stronie wydmuchu | |

* W przypadku zastosowania taśm uszczelniających lub nóżek pod pompą ciepła, wymiar musi być odpowiednio zwiększony.

W instalacjach z powietrznymi pompami ciepła do montażu wewnętrznego zaleca się stosowanie pierścienia uszczelniającego w połączeniu z przewodem powietrznym.

Dobór kanałów i zestawów do powietrznych pomp ciepła patrz: strona 64

Model	LI 9TU
Efektywność energetyczna	
Efektywność energetyczna / klasa efektywności energetycznej (temperatura zasilania 35°C)	163% / A++
Efektywność energetyczna / klasa efektywności energetycznej (temperatura zasilania 55°C)	118% / A+
SCOP – klimat umiarkowany, temperatura zasilania 35/55°C	4,15 / 3,03
SCOP – klimat chłodny, temperatura zasilania 35/55°C	3,65 / 2,68
Konstrukcja	
Źródło ciepła	Powietrze zewnętrzne
Wykonanie	Budowa uniwersalna
Sterownik	WPM PCO5+large (zintegrowany)
Pomiar wytworzonej energii cieplnej (c.o. / c.w.u.)	Zintegrowany
Miejsce ustawienia	Wewnętrzna
Stopnie mocy	1
Limity pracy	
Minimalna temperatura na powrocie / Maksymalna temperatura zasilania ⁷⁾	18 / 60 °C +/- 2
Dolna / górna granica zastosowania źródła ciepła (tryb ogrzewania)	-20 / +35 °C
Natężenie przepływu / dźwięk	
Maksymalny przepływ nośnika ciepła źródła górnego / Opory hydrauliczne (skraplacz)	1,5 m ³ /h / 19300 Pa
Minimalny przepływ nośnika ciepła źródła górnego / Opory hydrauliczne (skraplacz)	0,7 m ³ /h / 5400 Pa
Minimalny przepływ nośnika ciepła źródła dolnego / Opory hydrauliczne (parownik)	3700 m ³ /h / 25 Pa
Poziom mocy akustycznej urządzenia ¹⁰⁾	49 dB (A)
Poziom ciśnienia akustycznego w odległości 1 m (wewnątrz) ^{2) 10)}	42 dB (A)
Wymiary / masa / pojemność	
Wymiary (szer. x wys. x gł.) ³⁾	960 x 1560 x 760 mm
Masa całkowita urządzenia	256 kg
Króćce przyłączeniowe górnego źródła ciepła	GZ 1¼"
Wymiary kanału powietrza na wejściu i wyjściu	552 x 355 mm
Wymiary wejścia przewodu powietrznego	726 x 726 mm
Oznaczenie / masa czynnika chłodniczego	R410A / 3,7 kg
Rodzaj / pojemność oleju	Polyolester (POE) / 1,2 l
Przyłącze elektryczne	
Napięcie zasilania sprężarki / zabezpieczenie	3/N/PE ~400 V, 50 Hz / C 10 A
Napięcie zasilania sterownika / zabezpieczenie	1/N/PE ~230 V, 50 Hz / C 13 A
Stopień ochrony	IP 21
Układ łagodnego rozruchu (ang. „soft starter”)	Tak
Prąd rozruchowy z układem łagodnego rozruchu	16 A
Czujnik kontroli faz	Tak
Znamionowy pobór mocy przy A7/W35 / Maksymalny pobór mocy ¹⁾	1,8 / 3,3 kW
Prąd znamionowy dla A7/W35 ¹⁾ / cos φ	3,5 A / 0,75
Pobór mocy wentylatora	130 W
Pozostałe cechy modelu	
Sposób odszraniania	Odwroćenie obiegu
Woda w urządzeniu zabezpieczona przed zamarzaniem ⁴⁾	Tak
Spełnia europejskie przepisy bezpieczeństwa	Patrz deklaracja zgodności CE
Zawiera fluorowane gazy cieplarniane	Tak
Współczynnik GWP czynnika chłodniczego	2088 kgCO ₂ eq
Ekwiwalent CO ₂	7,726 tCO ₂ eq
Produkt zamknięty hermetycznie	Tak

Dane techniczne

Moc grzewcza / współczynnik wydajności (COP) 1)			
Ogrzewanie 1 sprężarka	W35	W45	W55
A-20	3,55 kW / 2,02	3,47 kW / 1,63	
A-15	4,15 kW / 2,35	4,05 kW / 1,89	
A-7	5,40 kW / 3,00	5,15 kW / 2,39	4,97 kW / 1,93
A2	6,80 kW / 3,90	6,65 kW / 3,03	6,44 kW / 2,42
A7	8,50 kW / 4,70	8,20 kW / 3,65	7,50 kW / 2,90
A10	8,90 kW / 5,00	8,55 kW / 3,88	7,91 kW / 3,05
A20	10,55 kW / 5,98	10,22 kW / 4,68	9,58 kW / 3,69

¹⁾ Dane te charakteryzują wielkość i wydajność urządzenia według EN 14511. Pod względem ekonomicznym i energetycznym należy uwzględnić punkt biwalentny i regulację. Wartości te można uzyskać wyłącznie z czystymi nośnikami ciepła. Wskazówki dotyczące konserwacji, uruchomienia i eksploatacji można znaleźć w odpowiednich częściach instrukcji montażu i obsługi. Np. A7/W35 oznacza przy tym: temperatura dolnego źródła ciepła 7°C i temperatura zasilania wody grzewczej 35°C.

²⁾ Podany poziom ciśnienia akustycznego odpowiada odgłosom eksploatacji pompy ciepła w trybie grzania przy temperaturze zasilania 35°C. Podany poziom ciśnienia akustycznego przedstawia poziom pola swobodnego. W zależności od miejsca instalacji mierzone wartości mogą się różnić do 16 dB (A).

³⁾ Prosimy pamiętać, że potrzebne będzie dodatkowe miejsce na przyłączenie rur oraz dla obsługi i konserwacji.

⁴⁾ Pompa obiegowa ogrzewania i sterownik pompy ciepła muszą być zawsze gotowe do pracy.

⁷⁾ W zależności od typu pompy ciepła i stosowanego czynnika chłodniczego maksymalne temperatury zasilania w trybie grzania mogą spadać wraz ze spadkiem temperatury dolnego źródła ciepła. Dodatkowe informacje: patrz wykresy limitów pracy pompy ciepła.

¹⁰⁾ W przypadku zastosowania nóżek regulacyjnych poziom hałasu może się zwiększyć do 3 dB (A).

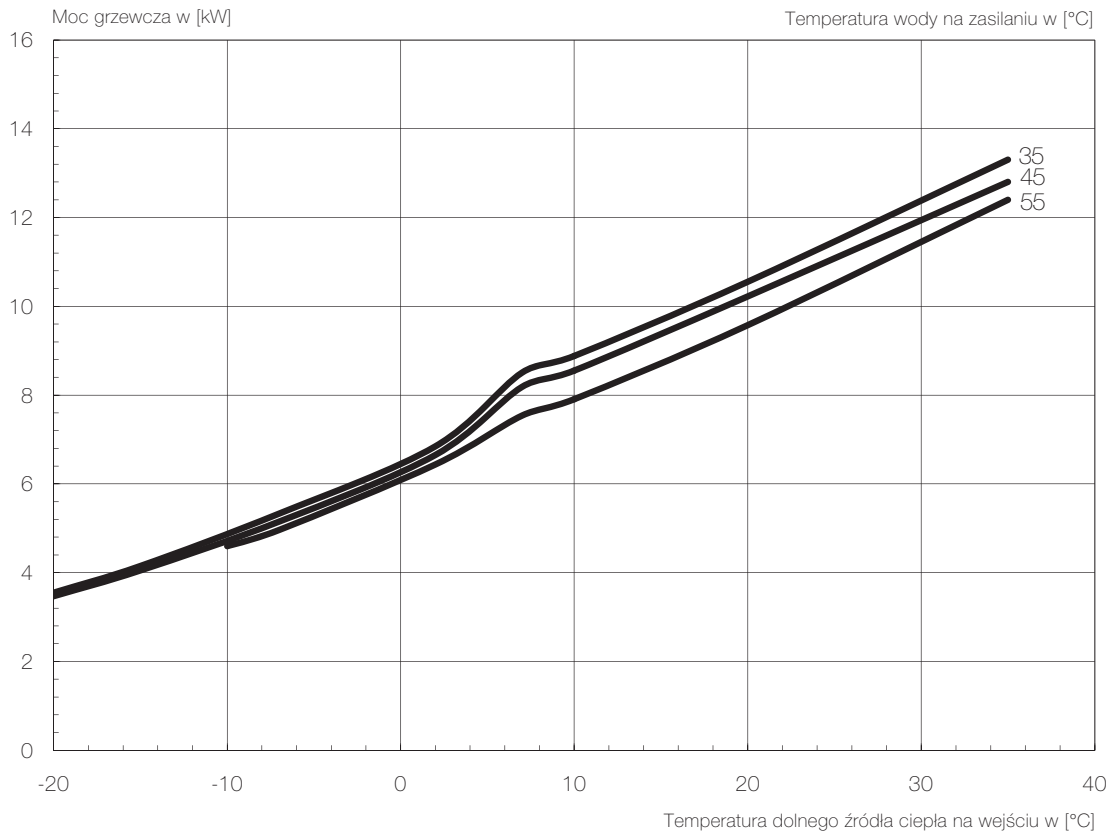

Pobór mocy elektrycznej z udziałem pompy i wentylatora wg EN 14511 w [kW]

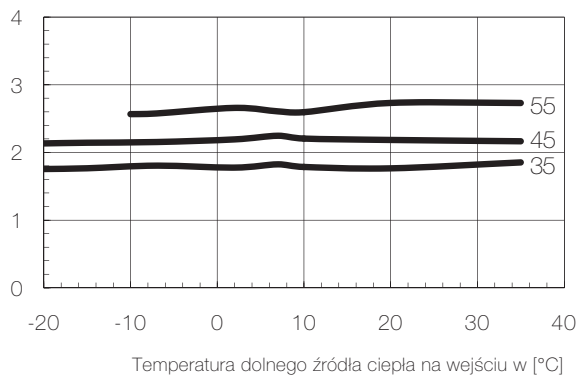

Spadek ciśnienia w [Pa]

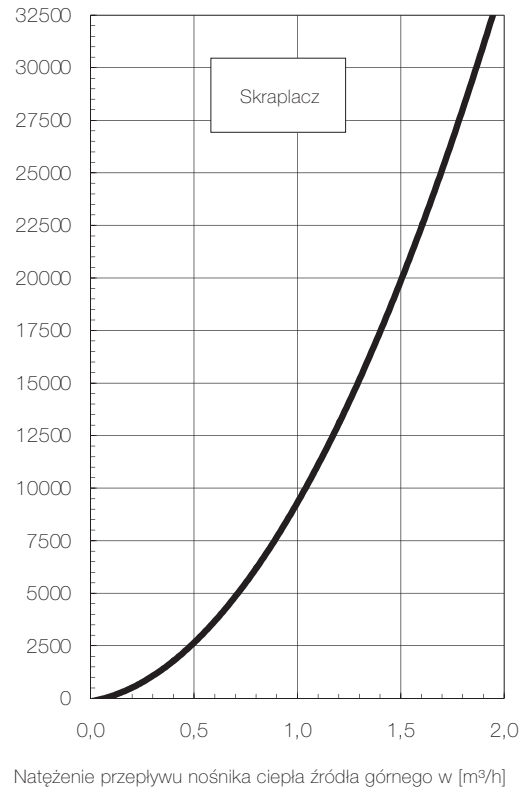

COP z udziałem pomp wg EN 14511 w [-]

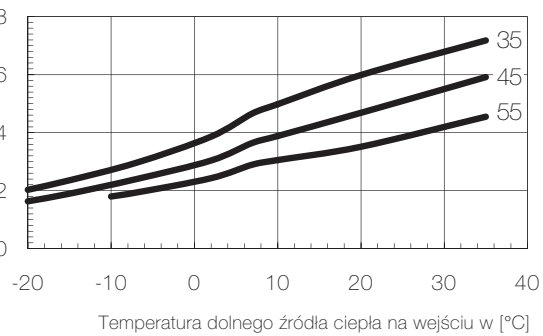

Wykres limitów pracy

**Wskazówka:**

Maksymalna osiągalna temperatura zasilania i ograniczenia robocze zmieniają się ze względu na tolerancję wymiaru elementów o +/- 2K.

Przy dolnym limicie pracy należy zapewnić minimalny strumień objętościowy, który jest podany w informacji o urządzeniu.

W monoenergetycznym sposobie pracy i włączonej grzałce maksymalna temperatura zasilania podnosi się o ok. 3 K.