



Pexfit Pro-złączka przejściowa z SC-Contur

- przyłącze zaprasowywane, gw Rp

wyposażenie

Wielokąt

nr wzoru 4712

nr kat. 607 982

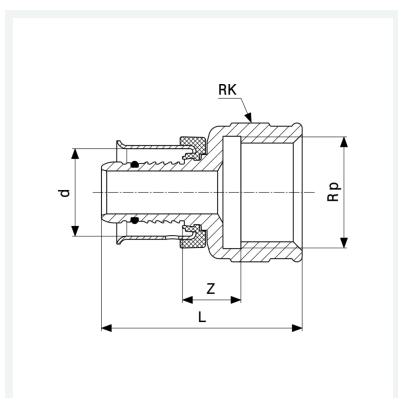

Właściwości

Średnica zewnętrzna rury	d	20
Gwint wewnętrzny cylindryczny	Rp	¾
Wymiar Z	Z	9 mm
Długość	L	41 mm
Rozmiar klucza 5	RK	25 mm
Waga	74,74 g	
Pojemność	62,16 cm ³	
Materiał	materiał	brąz